

Milwaukee®

Nothing but **HEAVY DUTY.**™



2020/21

ПРИНАДЛЕЖНОСТИ И
РУЧНОЙ ИНСТРУМЕНТ



СОДЕРЖАНИЕ

СВЕРЛЕНИЕ И ДОБЛЕЕНИЕ

Бурь и сверла: Бетон / Ударные	
SDS-Plus с 2 режущими кромками (M2)	8-11
SDS-Plus с 4 режущими кромками (MX4)	4-7
SDS-Plus Удлинители	13
SDS-Plus Коронки	14
SDS-Plus - Прочие	12-13
SDS-Max с 4 режущими кромками	15-16
SDS-Max Коронки/Проломные бурь	18-19
SDS-Max - Прочие	17, 19-22
Ударные сверла с цилиндрическим хвостовиком	30-32
Сверла: Метал	
Кольцевые фрезы	59-61
HSS-R	42-46
HSS-G	47-52
HSS-G Ti Red Hex - SHOCKWAVE™ IMPACT DUTY	53
HSS-Co Red Cobalt	54-55
Ступенчатые сверла	56-58
Сверла: Дерево	
Спиральные сверла	35
Спиральные сверла - SHOCKWAVE™ IMPACT DUTY	33
Сверла с длинным хвостовиком	41
Перьевые сверла	40
Сверла Форстнера	36
Трехточечные сверла	39
Саморезающиеся насадки	38
Саморезающиеся насадки SWITCHBLADE™ SHOCKWAVE™ IMPACT DUTY	37
Сверла SPEED FEED™	41
Сверла: Прочие	
Стекло и плитка	32
Мультиматериалы	32
Коронки	
Коронки HOLE DOZER™ - Carbide	62-64
Коронки HOLE DOZER™ биметаллические	65-67
Коронки Contractor	68
Коронки по мультиматериалам BIG HAWG™	71
Регулируемая кольцевая пила	69
Коронки HCS по пластику	72
SHOCKWAVE™ IMPACT DUTY кольцевые пилы	73
Долота	
SDS-Plus	23-24
SDS-Max	25
HEX 21 мм/ 28 мм/ 30 мм	26-29
Алмазные технологии	
Сверление	
M14 Корончатые сверла для сухого сверления	74
1/4" Алмазные коронки для мокрого/сухого сверления	75
1 1/4" UNC / 1/2" G - Алмазные коронки для мокрого сверления	76-78
1 1/4" UNC / M16 - Алмазные коронки для сухого сверления	79-83
Алмазные коронки для мокрого/сухого сверления	75
Резка	
Алмазные диски	127-132

Шлифовка	
Алмазные шлифовальные чашки	133
ЗАКРУЧИВАНИЕ	
Биты - SHOCKWAVE™ IMPACT DUTY	84-90
Держатели для бит - SHOCKWAVE™ IMPACT DUTY	90-91
Принадлежности для закручивания	92, 94
Биты	93-94
Головки и адаптеры - SHOCKWAVE™ IMPACT DUTY	95-98
Гвозди и скобы	99

ПИЛЕНИЕ И РЕЗКА

Пиление	
Полотна для ленточных пил	126
Пильные диски для циркулярных пил	
Дерево / Алюминий	123-124
Метал	125
Полотна для сабельных ножовок HACKZALL™	113
Полотна для лобзиков	
Дерево	114-117
Метал	118-119
Специальное применение	119-120
Принадлежности для Мультигул	121
Полотна для сабельных ножовок SAWZALL™	
Карбидные: Дерево / Метал	102-103
Метал	106-109
Демонтаж / Дерево	104
Мульти материалы	105
Специальное применение	110-112
Резка и шлифование/ Фибровые шлифкруги	
Отрезные и шлифовальные диски по металлу	135-136
Фибровые шлифкруги	137
Гайки Fixtec	138
Шлифовальная бумага	
Ленты	141
Вибро- и эксцентриковые шлифмашины	139-140

СИСТЕМНЫЕ ПРИНАДЛЕЖНОСТИ

Углошлифовальные машины	149-150
Ленточные пилы	156
Батареи	176
Ламельные фрезеры	157
Кабелерез	167
Клеевые пистолеты	170
Зарядные устройства	175
Патроны	146-148
Циркулярные пилы	156
Обжимной инструмент для кабеля	161-164
Алмазное мокрое и сухое сверление	78
Прочистные машины	168-169
Системы пылеудаления	173-174
Измерительные инструменты	172
Расширительный инструмент	165
M18 FUEL™ устройства для протяжки кабеля	171
Куртки с подогревом	172
Помпа	166

Гайковерты и винтоверты	148
Гидравлический пробойник	164
Патроны с ключом	151
Патроны быстрозажимные	158
Рубанки	157
Ножницы по металлу	151
Полирователи	152-153
Обжимной инструмент для водопровода	159-160
Перфораторы	142-144
Фрезеры	157
Шлифовальные машины	154-155
Шуруповерты	145-146
Прямошлифовальные машины	151
Штроборезы	134

РУЧНОЙ ИНСТРУМЕНТ

Молотки	221
Резка	193-203
Болторезы	203
Кабелерезы	202
Ножи и лезвия	194-197
Ножницы по металлу	200
Пиление	198-199
Ножницы	199
Труборезы	200-202
Зонды для протяжки кабеля	221
Отвертки и шарнирно-губцевый инструмент	204-220
HOLLOWCORE™ магнитные полые отвертки	220
Пассатижи	209-212
Трещотки	217-218
Отвертки	208
Ключи	215-216
TORQUE LOCK™ струбцины	214
TORQUE LOCK™ зажимы	213
Разводные ключи	218-220
Набор шил и крюков	221
Измерение и разметка	178-193
Разметочные шнуры	191
Складные метры	182-183
INKZALL™ Маркеры	192-193
Уровни	184
Длинные рулетки	183
Рулетки	178-182
Монтировки	221
Хранение и Экипировка	222-240
Рюкзак	237-238
Перчатки	224-227
Кейсы Heavy Duty	240
PACKOUT™ система хранения	230-236
Защитные очки	228-229
Страховочные стропы	222-223
Разгрузочные пояса	239

РЕШЕНИЯ ДЛЯ ВЫКЛАДКИ В МАГАЗИНАХ

1 м стенды	241
Red Racks	257



ВЫСОЧАЙШЕЕ КАЧЕСТВО
МАКСИМАЛЬНАЯ ИЗНОСОСТОЙКОСТЬ
ПРИ РАБОТЕ С ЖЕЛЕЗОБЕТОНОМ

НА **20%**
БОЛЬШЕ ОТВЕРСТИЙ
С ПОМОЩЬЮ
ОДНОГО БУРА



* в сравнении с
двухрезцовыми БУРАМИ
при бурении отверстий в
железобетоне

В **4**
РАЗА БОЛЕЕ ДЛИ-
ТЕЛЬНЫЙ СРОК
СЛУЖБЫ ПРИ СВЕР-
ЛЕНИИ АРМАТУРЫ



БУРЕНИЕ НА
20%
БЫСТРЕЕ 4
РЕЖУЩИЕ КРОМКИ

* в сравнении со сверлами
предыдущего поколения



4
СПИРАЛИ С
ПЕРЕМЕННОЙ
ГЕОМЕТРИЕЙ



РАЗМЕР ПРИВАРЕН-
НЫХ ПРОЧНЫХ
ТВЕРДОСПЛАВНЫХ
НАКОНЕЧНИКОВ

Ø 5.0 - 10.0 мм



С УЛУЧШЕННОЙ
ЗАЩИТОЙ ДЛЯ
РАБОТЫ СО СТАЛЬ-
НОЙ АРМАТУРОЙ

Буры MX4 SDS-Plus - 4-е режущие кромки



Симметричная геометрия головки бура (4x90°) Идеальные круглые отверстия оптимальны для анкерных креплений. Четырех заходный шнек. Оптимальная геометрия шнека обеспечивает отвод большого объема пыли и шлама. Центрирующий наконечник для точного и легкого забуривания. Цельная твердосплавная голова бура на диаметрах Ø 5-8 мм. Широкий шнек для большей скорости. Цельная голова для большей надежности и большего срока службы. 4 реза более эффективно измельчают материал, что позволяет бурить до 20% быстрее, чем конкуренты. Улучшенная защита головы бура, защищает при попадании бура на арматуру. Новая изменяемая геометрия шнека. Утончающееся ближе к головке бура плечо шнека для лучшего отвода шлама, меньшего трения и большей скорости. Утолщенная конструкция шнека у основания для большей стабильности и увеличения прочности, низкая вероятность поломки. До 20% больше отверстий на одной зарядке аккумулятора по сравнению с конкурентами. Сделано в Германии

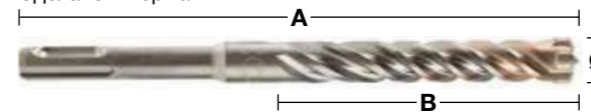
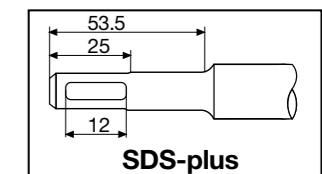

Диаметр (мм)	Общая длина (мм) A	Рабочая длина (мм) B	¹ Предварительное сверление с помощью короткого сверла одинакового диаметра	Кол-во в упаковке	Количество в заказе	Артикул	Штрихкод
5	115	50		1	1	4932352007	4002395366644
5	165	100		1	1	4932352008	4002395368891
5.5	115	50		1	1	4932352009	4002395368907
5.5	165	100		1	1	4932352010	4002395368914
6	115	50		1	1	4932352011	4002395368921
6	165	100		1	1	4932352012	4002395368938
6	215	150		1	1	4932352013	4002395366705
6	265	200		1	1	4932352014	4002395366712
6	315	250		1	1	4932352015	4002395366729
6.5	165	100		1	1	4932430146	4002395378074
6.5	215	150		1	1	4932352016	4002395366736
6.5	265	200		1	1	4932352017	4002395366743
6.5	315	250		1	1	4932352018	4002395366750
6.5	465	400		1	1	4932464596	4058546225414
7	115	50		1	1	4932352019	4002395366767
7	165	100		1	1	4932352020	4002395366774
8	115	50		1	1	4932352021	4002395366781
8	165	100		1	1	4932352022	4002395366798
8	215	150		1	1	4932352023	4002395366804
8	265	200		1	1	4932352024	4002395366811
8	315	250		1	1	4932352712	4002395373703
8	465	400	✓	1	1	4932352713	4002395373710
9	165	100		1	1	4932352944	4002395376025
10	115	50		1	1	4932352025	4002395366828
10	165	100		1	1	4932352026	4002395366835
10	215	150		1	1	4932352027	4002395366842
10	265	200		1	1	4932352028	4002395366859
10	315	250		1	1	4932352029	4002395366866
10	455	390	✓	1	1	4932352030	4002395366873
10	600	540	✓	1	1	4932352945	4002395376032
10	1000	940	✓	1	1	4932352946	4002395376049
12	160	100		1	1	4932352031	4002395366880
12	210	150		1	1	4932352032	4002395366897
12	260	200		1	1	4932352033	4002395366903
12	310	250		1	1	4932352034	4002395366910
12	450	400	✓	1	1	4932352035	4002395366927
12	600	540	✓	1	1	4932352947	4002395376056
12	1000	940	✓	1	1	4932352948	4002395376063
14	160	100		1	1	4932352036	4002395366934
14	210	150		1	1	4932352037	4002395366941
14	260	200		1	1	4932352949	4002395376070
14	310	250		1	1	4932352038	4002395366958
14	450	400	✓	1	1	4932352039	4002395366965
14	600	540	✓	1	1	4932352950	4002395376087
14	1000	940	✓	1	1	4932352951	4002395376094
15	160	100		1	1	4932430725	4002395383863
15	260	200		1	1	4932352952	4002395376100
16	160	100		1	1	4932430726	4002395383870
16	210	150		1	1	4932352953	4002395376117
16	260	200	✓	1	1	4932352819	4002395374779
16	310	250		1	1	4932352954	4002395376124
16	450	400	✓	1	1	4932352820	4002395374786

✓ предварительное засверливание коротким сверлом одинакового диаметра.

Буры MX4 SDS-Plus - 4-е режущие кромки

Диаметр (мм)	Общая длина (мм) A	Рабочая длина (мм) B	¹ Предварительное сверление с помощью короткого сверла одинакового диаметра	Кол-во в упаковке	Количество в заказе	Артикул	Штрихкод
16	600	540	✓	1	1	4932352955	4002395376131
16	1000	940	✓	1	1	4932352956	4002395376148
18	250	200		1	1	4932356502	4002395320950
18	450	400	✓	1	1	4932356503	4002395320967
20	250	200		1	1	4932356504	4002395320974
20	450	400	✓	1	1	4932356505	4002395320981
22	250	200		1	1	4932399332	4002395359608
22	450	400	✓	1	1	4932356506	4002395320998
24	250	200		1	1	4932356507	4002395321001
24	450	400	✓	1	1	4932356508	4002395321018
25	250	200		1	1	4932399333	4002395359615
25	450	400	✓	1	1	4932356509	4002395321025
28	250	200		1	1	4932399334	4002395359622
28	450	400	✓	1	1	4932356510	4002395321032
30	250	200		1	1	4932399335	4002395359639
30	450	400	✓	1	1	4932356511	4002395321049
32	450	400	✓	1	1	4932399336	4002395359646

✓ предварительное засверливание коротким сверлом одинакового диаметра.

Бур MX4 SDS-Plus - 4-е режущие кромки / упаковка 10 штук

Диаметр (мм)	Общая длина (мм) A	Рабочая длина (мм) B	Кол-во в упаковке	Количество в заказе	Артикул	Штрихкод
5	115	50	10	1	4932352040	4002395366972
5	165	100	10	1	4932471250	4058546288785
5.5	115	50	10	1	4932471251	4058546288792
5.5	165	100	10	1	4932352041	4002395366989
6	115	50	10	1	4932352042	4002395366996
6	165	100	10	1	4932352043	4002395367009
6	215	150	10	1	4932430234	4002395378951
6	265	200	10	1	4932471252	4058546288808
6.5	215	150	10	1	4932430235	4002395378968
6.5	265	200	10	1	4932459588	4058546027605
7	165	100	10	1	4932352044	4002395367016
8	115	50	10	1	4932352045	4002395367023
8	165	100	10	1	4932352046	4002395367030
8	215	150	10	1	4932464872	4058546228170
8	265	200	10	1	4932471253	4058546288815
10	165	100	10	1	4932352047	4002395367047
10	215	150	10	1	4932352048	4002395367054
10	265	200	10	1	4932471254	4058546288822
10	315	250	10	1	4932471255	4058546288839
12	160	100	10	1	4932352049	4002395367061
12	210	150	10	1	4932352050	4002395367078
12	260	200	10	1	4932471256	4058546288846
14	210	150	10	1	4932471257	4058546288853
16	260	200	10	1	4932471258	4058546288860

Буры MX4 SDS-Plus - 4-е режущие кромки / упаковка 50 шт

Диаметр (мм)	Общая длина (мм) A	Рабочая длина (мм) B	Кол-во в упаковке	Количество в заказе	Артикул	Штрихкод
5.5	165	100	50	1	4932472234	4058546326302
6	115	50	50	1	4932430437	4002395380985
6	165	100	50	1	4932430438	4002395380992
6	215	150	50	1	4932430462	4002395381234
6.5	215	150	50	1	4932430463	4002395381241
6.5	265	200	50	1	4932459589	4058546027612
7	115	50	50	1	4932472154	4058546325503
7	165	100	50	1	4932472155	4058546325510
8	165	100	50	1	4932430439	4002395381005
8	215	150	50	1	4932430440	4002395381012
8	315	250	50	1	4932472156	4058546325527
8	465	400	50	1	4932472157	4058546325534
10	165	100	50	1	4932430441	4002395381029
10	215	150	50	1	4932430442	4002395381036
10	315	250	50	1	4932472158	4058546325541
10	455	390	50	1	4932472159	4058546325558
12	160	100	50	1	4932472160	4058546325565
12	210	150	50	1	4932430443	4002395381043
12	310	250	50	1	4932472161	4058546325572
12	450	400	50	1	4932472162	4058546325589

Наборы буров SDS-Plus MX4 с 4-мя режущими кромками

Описание	Поставляется в упаковке	Кол-во в упаковке	Количество в заказе	Артикул	Штрихкод
Набор сверл SDS-Plus (5 шт.) ① Ø 5 / 6 x 115 мм, Ø 6 / 8 x 165 мм, Ø 10 x 160 мм.	Пластиковый контейнер	5	1	4932352833	4002395374915
Набор сверл SDS-Plus (5 шт.) ① Ø 5.5 x 115 мм, Ø 5.5 / 6 / 7 / 8 x 165 мм.	Пластиковый контейнер	5	1	4932352835	4002395374939
Набор сверл SDS-Plus (7 шт.) ② Ø 5 / 6 / 8 x 115 мм, Ø 6 / 8 x 165 мм, Ø 10 / 12 x 160 мм.	Пластиковая кассета	7	1	4932451464	4002395162147
Дисплей ③ 6 наборов буров по 7 шт SDS-Plus MX4 4932352051.	Пластиковая кассета	6	1	4932352153	4002395368068





БУРЫ ДЛЯ ПРОФЕССИОНАЛЬНОГО БЫСТРОГО БУРЕНИЯ БЕТОНА



Буры SDS-Plus M2 - 2-е режущие кромки

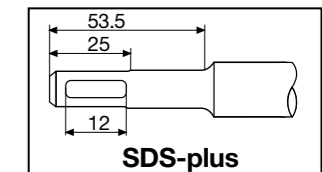

Сделано в Германии

МАКСИМАЛЬНАЯ СКОРОСТЬ: Новая агрессивная геометрия головки наконечника с 3-мя дополнительными режущими кромками позволяет быстрее сверлить отверстия в бетоне, а коническая конструкция шнека сводит силу трения к минимуму, благодаря чему сверло M2 обеспечивает очень высокую скорость сверления

НАДЕЖНОСТЬ: Режущие кромки на наконечнике предотвращают повреждение его боковых частей при попадании на металлическую арматуру, а увеличенный диаметр основного стержня снижает вероятность поломки, обеспечивая более эффективную передачу мощности и низкий уровень вибрации

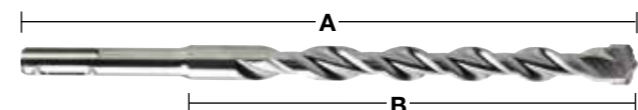

Диаметр (мм)	Общая длина (мм) A	Рабочая длина (мм) B	¹ Предварительное сверление с помощью короткого сверла одинакового диаметра	Кол-во в упаковке	Количество в заказе	Артикул	Штрихкод
3	110	50		1	1	4932352892	4002395375509
3.5	110	50		1	1	4932373908	4002395353378
4	110	50		1	1	4932339498	4002395304561
4	160	100		1	1	4932399143	4002395357505
4.8	110	50		1	1	4932352130	4002395367832
5	110	50		1	1	4932307067	4002395308835
5	160	100		1	1	4932399315	4002395359431
5	210	150		1	1	4932399316	4002395359448
5.5	110	50		1	1	4932339499	4002395304578
5.5	160	100		1	1	4932340408	4002395311910
5.5	210	150		1	1	4932399317	4002395359455
5.5	260	200		1	1	4932399318	4002395359462
5.5	310	250		1	1	4932399319	4002395359479
5.5	410	350		1	1	4932399320	4002395359486
6	110	50		1	1	4932307068	4002395308842
6	160	100		1	1	4932307069	4002395308859
6	210	150		1	1	4932373136	4002395346394
6	260	200		1	1	4932353819	4002395320127
6	310	250		1	1	4932399321	4002395359493
6	460	400	✓	1	1	4932399322	4002395359509
6.5	110	50		1	1	4932344292	4002395312276
6.5	160	100		1	1	4932344293	4002395312269
6.5	210	150		1	1	4932399147	4002395357574
6.5	260	200		1	1	4932399148	4002395357581
6.5	310	260		1	1	4932399323	4002395359516
7	110	50		1	1	4932353820	4002395320134
7	160	100		1	1	4932340409	4002395311927
7	210	150		1	1	4932399222	4002395358366
7	250	200		1	1	4932399324	4002395359523
8	110	50		1	1	4932307070	4002395308866
8	160	100		1	1	4932307071	4002395308873
8	210	150		1	1	4932307072	4002395308880
8	260	200		1	1	4932353821	4002395320141
8	310	250		1	1	4932399325	4002395359530
8	400	350		1	1	4932399326	4002395359547
8	460	400	✓	1	1	4932367013	4002395336692
8	600	550	✓	1	1	4932399327	4002395359554
8	1000	950	✓	1	1	4932399328	4002395359561
9	160	100		1	1	4932353823	4002395320165
9	210	150		1	1	4932353822	4002395320158
10	110	50		1	1	4932340410	4002395311934
10	160	100		1	1	4932307073	4002395308897
10	210	150		1	1	4932307074	4002395308903
10	260	200		1	1	4932344295	4002395312252
10	310	250		1	1	4932353824	4002395320172
10	450	400	✓	1	1	4932344296	4002395312245
10	600	550	✓	1	1	4932367014	4002395336708
10	1000	950	✓	1	1	4932367015	4002395336715



БУРЕНИЕ НА
25%
БЫСТРЕЕ
3 РАЗРУШАЮЩИХ ЗУБА

*в сравнении с бурами предыдущего поколения



2
2 СПИРАЛИ С
ПЕРЕМЕННОЙ
ГЕОМЕТРИЕЙ



2
ДВУХРЕЗЦОВЫЕ БУРЫ
ИДЕАЛЬНО ПОДХОДЯТ
ДЛЯ БУРЕНИЯ
С ПОМОЩЬЮ
АККУМУЛЯТОРНОГО
ПЕРФОРАТОРА

✓ предварительное засверливание коротким сверлом одинакового диаметра.

Буры SDS-Plus M2 - 2-е режущие кромки



Диаметр (мм)	Общая длина (мм) A	Рабочая длина (мм) B	¹ Предварительное сверление с помощью короткого сверла одинакового диаметра	Кол-во в упаковке	Количество в заказе	Артикул	Штрихкод
11	160	100		1	1	4932367066	4002395336722
11	260	210		1	1	4932399329	4002395359578
12	160	110		1	1	4932307075	4002395308910
12	210	160		1	1	4932307076	4002395308927
12	260	210		1	1	4932344297	4002395312238
12	310	260		1	1	4932353825	4002395320189
12	450	400	✓	1	1	4932307077	4002395308934
12	600	550	✓	1	1	4932367068	4002395336746
12	1000	950	✓	1	1	4932367017	4002395336760
13	160	110		1	1	4932307946	4002395309054
13	260	210		1	1	4932344298	4002395312221
14	160	110		1	1	4932307078	4002395308941
14	210	160		1	1	4932353826	4002395320196
14	260	210		1	1	4932307079	4002395308958
14	310	260		1	1	4932399330	4002395359585
14	450	400	✓	1	1	4932307088	4002395309047
14	600	550	✓	1	1	4932367018	4002395336777
14	1000	950	✓	1	1	4932367019	4002395336784
15	160	110		1	1	4932373910	4002395353392
15	260	210		1	1	4932344300	4002395312207
16	160	110		1	1	4932307080	4002395308965
16	210	160		1	1	4932307081	4002395308972
16	260	210		1	1	4932399331	4002395359592
16	310	260		1	1	4932344301	4002395312191
16	450	400	✓	1	1	4932307082	4002395308989
16	600	550	✓	1	1	4932367069	4002395336791
16	1000	950	✓	1	1	4932367021	4002395336814
18	200	150		1	1	4932344303	4002395312177
18	250	200		1	1	4932307083	4002395308996
18	300	250		1	1	4932344304	4002395312160
18	450	400	✓	1	1	4932340411	4002395311941
18	600	550	✓	1	1	4932367022	4002395336821
18	1000	950	✓	1	1	4932367024	4002395336845
20	200	150		1	1	4932344305	4002395312153
20	250	200		1	1	4932307084	4002395309009
20	300	250		1	1	4932399027	4002395356126
20	450	400	✓	1	1	4932307085	4002395309016
20	600	550	✓	1	1	4932367025	4002395336876
20	1000	950	✓	1	1	4932367026	4002395336883
22	250	200		1	1	4932373911	4002395353408
22	450	400	✓	1	1	4932344307	4002395312139
22	600	550	✓	1	1	4932367027	4002395336890
22	1000	950	✓	1	1	4932367029	4002395336913
24	250	200		1	1	4932373922	400239533521
24	450	400	✓	1	1	4932307087	4002395309030
25	250	200		1	1	4932344308	4002395312122
25	450	400	✓	1	1	4932344309	4002395312115
25	1000	950	✓	1	1	4932367030	4002395336975
26	250	200		1	1	4932344310	4002395323814
26	450	400	✓	1	1	4932344311	4002395312092

✓ предварительное засверливание коротким сверлом одинакового диаметра.

Буры SDS+ M2



Описание	Кол-во в упаковке	Количество в заказе	Артикул	Штрихкод
Дисплей				
① Буры SDS+ с 2-мя режущими кромками (7 шт.) 4932352339	7	1	4932352341	4002395370009
Дисплей				
② Буры SDS+ с 2-мя режущими кромками (10 шт.) 4932352340	10	1	4932352342	4002395370016



Буры SDS-Plus M2 - 2-е режущие кромки / упаковка 10 штук

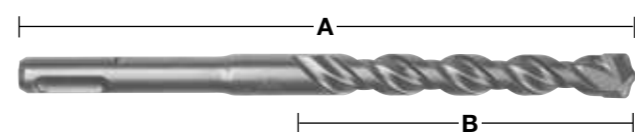

Диаметр (мм)	Общая длина (мм) A	Рабочая длина (мм) B	Кол-во в упаковке	Количество в заказе	Артикул	Штрихкод
5	110	50	10	1	4932371702	4002395344017
5	160	100	10	1	4932352520	4002395371785
5.5	110	50	10	1	4932352521	4002395371792
5.5	160	100	10	1	4932371703	4002395344024
6	110	50	10	1	4932371704	4002395344031
6	160	100	10	1	4932371705	4002395344048
6	210	150	10	1	4932399337	4002395359653
6.5	160	100	10	1	4932399338	4002395359660
6.5	210	150	10	1	4932399339	4002395359677
6.5	260	200	10	1	4932399340	4002395359684
7	160	100	10	1	4932373225	4002395348619
8	160	100	10	1	4932371706	4002395344055
8	210	150	10	1	4932399341	4002395359691
10	110	50	10	1	4932352522	4002395371808
10	160	100	10	1	4932371708	4002395344079
10	210	150	10	1	4932371709	4002395344086
10	260	200	10	1	4932399342	4002395359707
12	160	100	10	1	4932399343	4002395359714
12	210	160	10	1	4932371710	4002395344093
12	260	210	10	1	4932399344	4002395359721
14	260	210	10	1	4932371711	4002395344109

Буры SDS-Plus M2 - 2-е режущие кромки / упаковка 50 штук



Диаметр (мм)	Общая длина (мм) A	Рабочая длина (мм) B	Кол-во в упаковке	Количество в заказе	Артикул	Штрихкод
5	110	50	50	1	4932399176	4002395357833
5.5	160	100	50	1	4932399177	4002395357840
6	110	50	50	1	4932399178	4002395357857
6	160	100	50	1	4932399179	4002395357864
7	160	110	50	1	4932399181	4002395357888
8	160	100	50	1	4932399182	4002395357895
8	210	150	50	1	4932399183	4002395357901
10	160	110	50	1	4932399345	4002395359738
10	210	150	50	1	4932399184	4002395357918
10	260	200	50	1	4932399185	4002395357925
12	210	160	50	1	4932399186	4002395357932

SDS-Plus M2 буры с 2-мя режущими кромками / кассета



Описание	Кол-во в упаковке	Количество в заказе	Артикул	Штрихкод
① Набор из 5 буров M2 SDS-Plus Ø 5 / 6 x 110 мм и Ø 6 / 8 / 10 x 160 мм	5	1	4932352338	4002395369973
① Набор буров SDS-Plus для перфоратора (5 шт.) Ø 5.5 x 110 мм и Ø 5.5 / 6 / 7 / 8 x 160 мм.	5	1	4932352834	4002395374922
① Набор буров SDS-Plus для перфоратора (5 шт.) Ø 10 / 12 / 14 / 16 / 20 x 450 мм.	5	1	4932352801	4002395374595
② Набор из 7 буров SDS-Plus Ø 5 / 6 / 8 x 110 мм и Ø 6 / 8 / 10 / 12 x 160 мм.	7	1	4932352339	4002395369980
Набор из 10 буров SDS-Plus				
③ Ø 5 / 6 / 6 x 110 мм и Ø 6 / 6 / 8 / 8 / 10 / 12 / 14 x 160 мм.	10	1	4932352340	4002395369997
Набор долот (5 шт.) Сверла SDS-plus Ø 6 / 8 / 10 x 160 мм, остроконечное и плоское долота	5	1	4932430002	4002395376636



Буры SDS-Plus с 2-мя режущими кромками / упаковка из 10 штук

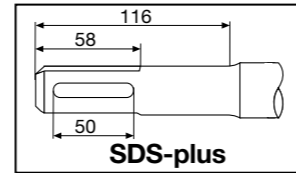
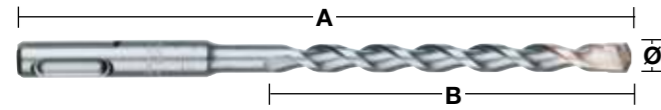

Диаметр (мм)	Общая длина (мм) A	Рабочая длина (мм) B	Кол-во в упаковке	Количество в заказе	Артикул	Штрихкод
5.5	160	100	10	1	4932352695	4002395373536
6	160	100	10	1	4932352696	4002395373543
7	160	100	10	1	4932352697	4002395373550
8	160	100	10	1	4932352698	4002395373567
8	210	150	10	1	4932352699	4002395373574
10	210	150	10	1	4932352700	4002395373581

Универсальные буры SDS-Plus TCT

Эти буры применяются для работы по металлу, дереву и камню, но только в безударном режиме. Ударный режим не применяется с этими сверлами. Идеальны для сверления сразу в нескольких материалах. Сделано в Германии.

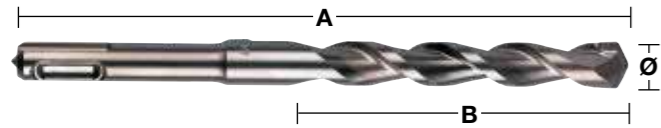

Диаметр (мм)	Общая длина (мм) A	Рабочая длина (мм) B	Кол-во в упаковке	Количество в заказе	Артикул	Штрихкод
6	160	100	1	1	4932373918	4002395353484
8	210	150	1	1	4932373919	4002395353491
10	260	200	1	1	4932373920	4002395353507
12	260	200	1	1	4932373921	4002395353514

Удлинитель SDS-Plus

Новинка

Универсальные удлинители SDS-Plus
Для соединения не требуется дополнительного инструмента.
Подходят для всех SDS-Plus перфораторов и буров
Оптимально для вокруг ранее установленных конструкций, таких как трубы и при работе над головой.
Позволяют сверлить глубокие отверстия даже в армированном бетоне без покупки дорогих длинных буров.



Длина (мм)	Кол-во в упаковке	Количество в заказе	Артикул	Штрихкод
300	1	1	4932471153	4058546287818
450	1	1	4932471154	4058546287825

Буры SDS-Plus с пылеотводом

Быстрые и эффективные буры за счет эффективного удаления пыли.
Эффективное бурение без пыли для более безопасной и чистой рабочей среды.
Активное охлаждение головки бура для большего срока службы
Конструкция с 4-мя режущими кромками предотвращает заклинивание бура при попадании на арматуру.
Точные, калиброванные отверстия, в соответствии со стандартами
Универсальный соединитель, подходят все стандартные пылесосы с диаметром шланга 32 - 38 мм

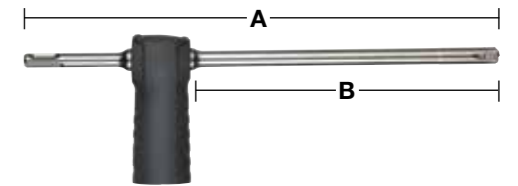

Диаметр (мм)	Общая длина (мм) A	Рабочая длина (мм) B	Кол-во в упаковке	Количество в заказе	Артикул	Штрихкод
12	325	200	1	1	4932459283	4058546002497
14	360	240	1	1	4932459284	4058546002503
16	360	240	1	1	4932459285	4058546002510
18	360	240	1	1	4932459286	4058546002527
Универсальный адаптер для пылесоса			1	1	4931416173	4002395805501

Коронки SDS-Plus TCT

Коронки для перфораторов весом до 4 кг.
Все коронки TCT имеют посадку M16x2, подходят к хвостовикам SDS-Plus и Hex11.
Хвостовик и центрирующее сверло заказываются отдельно.
Сделано в Германии.

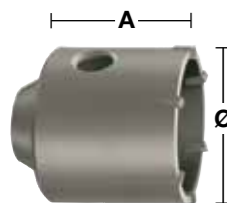
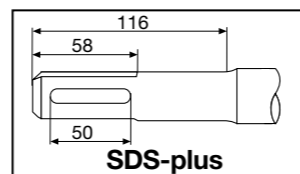

Диаметр (мм)	Общая длина (мм) A	Кол-во в упаковке	Количество в заказе	Артикул	Штрихкод
35	58	1	1	4932344478	4002395312559
50	58	1	1	4932344479	4002395312566
65	50	1	1	4932344480	4002395312573
68	50	1	1	4932399099	4002395357031
82	50	1	1	4932344481	4002395312580
90	50	1	1	4932344482	4002395312597

Наборы коронок SDS-Plus TCT

Набор содержит: Коронка TCT, хвостовик SDS-Plus длиной 105 мм, направляющее сверло TCT Ø 8 x 120 мм и шестигранный ключ.

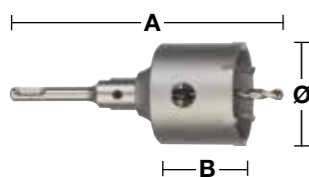

Диаметр (мм)	Общая длина (мм) A	Рабочая длина (мм) B	Кол-во в упаковке	Количество в заказе	Артикул	Штрихкод
65	182	50	4	1	4932399295	4002395359097
68	182	50	4	1	4932399296	4002395359103
82	182	50	4	1	4932399297	4002395359110

Хвостовики для коронок SDS-Plus TCT

Для хвостовиков SDS-Plus и Hex шестигранный ключ входит в комплект, а направляющее сверло в комплект не входит.



Описание	Хвостовик	Диаметр (мм)	Общая длина (мм) A	Кол-во в упаковке	Количество в заказе	Артикул	Штрихкод
① Хвостовик SDS-Plus	SDS-Plus		105	2	1	4932399966	4002395366255
① Хвостовик SDS-Plus	SDS-Plus		370	2	1	4932399967	4002395366262
② Хвостовик Hex	11 mm Hex		90	2	1	4932399968	4002395366279
③ Направляющее сверло TCT для работ по бетону, камню и кирпичу		8	120	1	1	4932399125	4002395357291
③ Направляющее сверло TCT с конической посадкой для хвостовиков предыдущего дизайна. НЕ ПОДХОДЯТ для хвостовиков упомянутых выше.		10	100	1	1	4932399020	4002395356058

БУРЫ SDS-MAX

СВЕРЛЕНИЕ БЫСТРЕЕ РЕСУРС БОЛЬШЕ

НОВОЕ ПОКОЛЕНИЕ
БУРОВ SDS-MAX
ОБЕСПЕЧИВАЕТ САМОЕ
БЫСТРОЕ И САМОЕ
НАДЕЖНОЕ РЕШЕНИЕ
ПРИ СВЕРЛЕНИИ
АРМИРОВАННОГО
БЕТОНА



ПЕРЕМЕННАЯ
ГЛУБИНА ШНЕКА
ДЛЯ БЫСТРОГО
СВЕРЛЕНИЯ



УСИЛЕННАЯ
СЕРДЦЕВИНА
НИЖЕ ВИБРАЦИЙ
И МЕНЬШЕ
ПОЛОМОК БУРОВ



4 РЕЖУЩИЕ КРОМКИ
ПОД УГЛОМ 90
ОБЕСПЕЧИВАЮТ
ЛУЧШУЮ ПРОИЗВО-
ДИТЕЛЬНОСТЬ В АРМИ-
РОВАННОМ БЕТОНЕ И
ОТВЕРСТИЯ ПРАВИЛЬ-
НОЙ ФОРМЫ



РАЗРУШАЮЩИЕ
ЗУБЬЯ
ИЗМЕЛЧАЮТ
МАТЕРИАЛ БОЛЕЕ
ЭФФЕКТИВНО



ЦЕНТРИРУЮЩИЙ
НАКОНЕЧНИК
ОБЕСПЕЧИВАЕТ
ОПТИМАЛЬНОЕ
ВЕДЕНИЕ БУРА В
МАТЕРИАЛЕ



ЦЕНТРИРУЮЩИЙ
НАКОНЕЧНИК
ПРЕДОТВРАЩА-
ЮТ ЗАКЛИНИВА-
НИЕ

ДО
25%
БЫСТРЕЕ
по сравнению
с предыдущим
поколением

Быстрое сверление и отверстия
правильно формы даже при
встрече с арматурой в бетоне



SDS-MAX

Буры SDS-Max с 4 режущими кромками

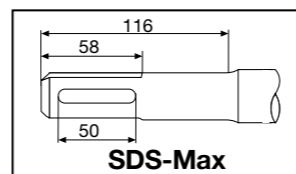
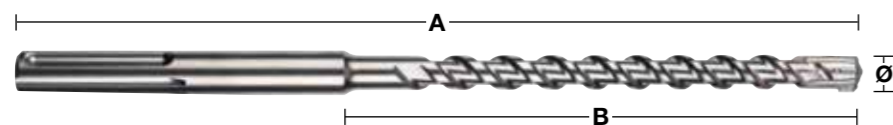

Диаметр (мм)	Общая длина (мм) A	Рабочая длина (мм) B	Предварительное сверление с помощью короткого сверла одинакового диаметра	Кол-во в упаковке	Количество в заказе	Артикул	Штрихкод
12	340	200		1	1	4932352750	4002395374083
12	540	400	✓	1	1	4932352751	4002395374090
12	690	550		1	1	4932430727	4002395383887
14	340	200		1	1	4932352752	4002395374106
14	540	400	✓	1	1	4932352753	4002395374113
15	340	200		1	1	4932352754	4002395374120
15	540	400	✓	1	1	4932352755	4002395374137
16	340	200		1	1	4932352756	4002395374144
16	540	400	✓	1	1	4932352757	4002395374151
16	940	800	✓	1	1	4932352758	4002395374168
16	1320	1180	✓	1	1	4932352759	4002395374175
18	340	200		1	1	4932352760	4002395374182
18	540	400	✓	1	1	4932352761	4002395374199
18	940	800	✓	1	1	4932352762	4002395374205
18	1320	1180	✓	1	1	4932352763	4002395374212
20	320	200		1	1	4932352764	4002395374229
20	520	400	✓	1	1	4932352765	4002395374236
20	920	800	✓	1	1	4932352766	4002395374243
20	1320	1200	✓	1	1	4932352767	4002395374250
22	320	200		1	1	4932352768	4002395374267
22	520	400	✓	1	1	4932352769	4002395374274
22	920	800	✓	1	1	4932352770	4002395374281
22	1320	1200	✓	1	1	4932352771	4002395374298
24	320	200		1	1	4932352772	4002395374304
24	520	400	✓	1	1	4932352773	4002395374311
25	320	200		1	1	4932352774	4002395374328
25	520	400	✓	1	1	4932352775	4002395374335
25	920	800	✓	1	1	4932352776	4002395374342
25	1320	1200	✓	1	1	4932352777	4002395374359
26	520	400		1	1	4932430728	4002395383894
28	370	250		1	1	4932352778	4002395374366
28	570	450	✓	1	1	4932352779	4002395374373
28	670	550	✓	1	1	4932352780	4002395374380
28	920	800	✓	1	1	4932352781	4002395374397
28	1320	1200	✓	1	1	4932352782	4002395374403
30	370	250		1	1	4932352783	4002395374410
30	570	450		1	1	4932352784	4002395374427
30	920	800		1	1	4932430729	4002395383900
32	370	250		1	1	4932352785	4002395374434
32	570	450		1	1	4932352786	4002395374441
32	920	800	✓	1	1	4932352787	4002395374458
32	1320	1200	✓	1	1	4932352788	4002395374465
35	370	250		1	1	4932352789	4002395374472
35	570	450		1	1	4932352790	4002395374489
35	920	800	✓	1	1	4932352791	4002395374496
38	370	250		1	1	4932352792	4002395374502
38	570	450		1	1	4932352793	4002395374519
40	370	250		1	1	4932352794	4002395374526
40	570	450		1	1	4932352795	4002395374533
40	920	800	✓	1	1	4932352796	4002395374540
40	1320	1200	✓	1	1	4932352797	4002395374557
45	570	450		1	1	4932352798	4002395374564
45	920	800		1	1	4932430730	4002395383917
50	570	450		1	1	4932430731	4002395383924
52	570	450		1	1	4932352799	4002395374571
Набор буров SDS-Max (5 шт) Ø 16 / 18 x 540 мм, Ø 20 / 22 / 25 x 520 мм				5	1	4932352800	4002395374588

✓ предварительное засверливание коротким сверлом одинакового диаметра.

Буры SDS-Max с пылеотводом

Быстрые и эффективные буры за счет эффективного удаления пыли. Эффективное бурение без пыли для более безопасной и чистой рабочей среды. Активное охлаждение головки бура для большего срока службы. Конструкция с 4-мя режущими кромками предотвращает заклинивание бура при попадании на арматуру. Точные, калиброванные отверстия, в соответствии со стандартами. Универсальный соединитель, подходят все стандартные пылесосы с диаметром шланга 32 - 38 мм

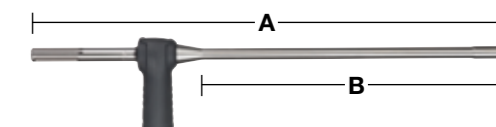

Диаметр (мм)	Общая длина (мм) A	Рабочая длина (мм) B	Кол-во в упаковке	Количество в заказе	Артикул	Штрихкод
16	600	400	1	1	4932459287	4058546002534
18	600	400	1	1	4932459288	4058546002541
20	600	400	1	1	4932459289	4058546002558
22	600	400	1	1	4932459290	4058546002565
24	600	400	1	1	4932459291	4058546002572
25	600	400	1	1	4932459292	4058546002589
28	600	400	1	1	4932459293	4058546002596
28	900	900	1	1	4932459294	4058546002602
30	600	400	1	1	4932459295	4058546002619
30	900	700	1	1	4932459296	4058546002626
32	600	400	1	1	4932459297	4058546002633
32	900	700	1	1	4932459298	4058546002640
35	600	400	1	1	4932459299	4058546002657
35	900	700	1	1	4932459300	4058546002664
Универсальный адаптер для пылесоса			1	1	4931416173	4002395805501



Туннельные буры SDS-Max TCT - цельная конструкция

Цельная конструкция
На 30% быстрее классического составного инструмента.
Увеличенный срок службы
Подходит для всех перфораторов
Сделано в Германии.
НЕ подходят для армированного бетона

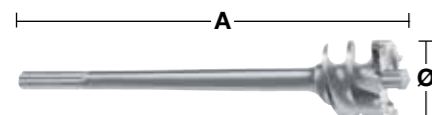
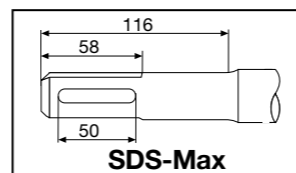

Диаметр (мм)	Общая длина (мм) A	Кол-во в упаковке	Количество в заказе	Артикул	Штрихкод
45	550	1	1	4932373892	4002395353217
45	990	1	1	4932399366	4002395359837
55	550	1	1	4932373893	4002395353224
55	990	1	1	4932399368	4002395359851
65	550	1	1	4932373894	4002395353231
65	990	1	1	4932399370	4002395359875
80	550	1	1	4932373895	4002395353248
80	990	1	1	4932399372	4002395359899

Составные коронки SDS-Max TCT

Не подходит для перфораторов тяжелее 10 кг.
Сделано в Германии.
TCT Коронки.

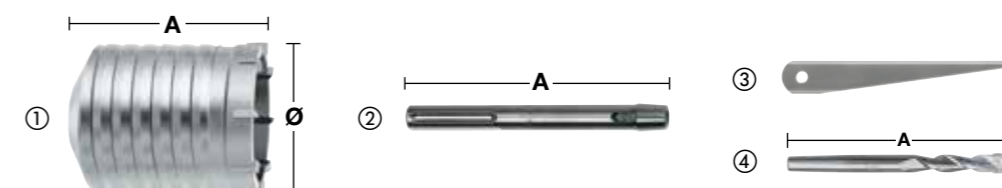
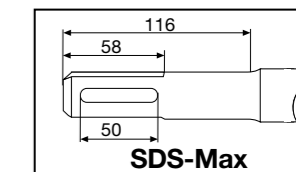

Описание	Диаметр (мм)	Общая длина (мм) A	Кол-во в упаковке	Количество в заказе	Артикул	Штрихкод
①	40	100	1	1	4932245992	4002395307180
	50	100	1	1	4932430732	4002395383931
	60	100	1	1	4932430733	4002395383948
	65	100	1	1	4932245994	4002395307203
	68	100	1	1	4932430734	4002395383955
	80	100	1	1	4932245995	4002395307210
	90	100	1	1	4932430735	4002395383962
	100	100	1	1	4932367304	4002395336432
	125	100	1	1	4932367306	4002395336456
	150	100	1	1	4932367308	4002395336470
② Хвостовик SDS-Max	-	180	1	1	4932343667	4002395315932
	-	450	1	1	4932343670	4002395315949
③ Выталкиватель.	-	-	1	1	4932604214	4002395311231
④ Направляющее сверло	11	120	1	1	4932245967	4002395307111

Литые коронки SDS-Max TCT

Цельная конструкция
На 30% быстрее классических составных коронок
Повышенный срок службы
Поставляются с направляющим сверлом и выталкивателем
Подходят для всех перфораторов
Сделано в Германии.

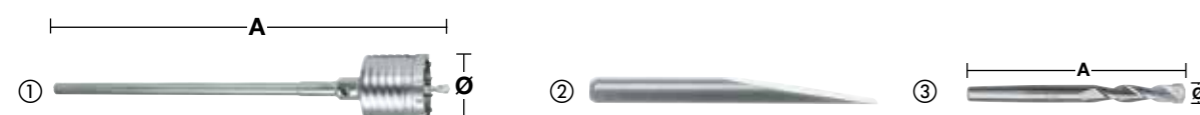

Описание	Диаметр (мм)	Общая длина (мм) A	Кол-во в упаковке	Количество в заказе	Артикул	Штрихкод
①	50	290	1	1	4932399373	4002395359905
	50	550	1	1	4932373884	4002395353132
	68	290	1	1	4932399374	4002395359912
	68	550	1	1	4932373885	4002395353149
	80	290	1	1	4932399375	4002395359929
	80	550	1	1	4932373886	4002395353156
	100	550	1	1	4932373888	4002395353170
	125	550	1	1	4932373889	4002395353187
	150	550	1	1	4932373890	4002395353194
② Выталкиватель.			1	1	4932399021	4002395356065
③ Направляющее сверло	11	120	1	1	4932245967	4002395307111

Переходник SDS-Max -> SDS-Plus



Описание	Тип хвостовика	Патрон	Кол-во в упаковке	Количество в заказе	Артикул	Штрихкод
Адаптер	SDS-Max	SDS-Plus	1	1	4932359490	4002395325795

Система SDS-Max vario

Система инструментов с гибкими возможностями: сверло можно увеличить до любой длины за счет коронок или туннельных буров. Рекомендуем соединять не более трех элементов.

Экономичность: резьбовые шпильки дают возможность быстро и легко устанавливать сверла разных диаметров.

Подходит для перфораторов весом до 8 кг.

Туннельные буры Vario (поставляются с резьбовой шпилькой Vario)

Описание	Диаметр (мм)	Общая длина (мм) A	Кол-во в упаковке	Количество в заказе	Артикул	Штрихкод
① SDS-Max хвостовик с внутренней резьбой.	-	195	1	1	4932430736	4002395383979
② Vario удлинитель (с резьбовой шпилькой)	25	280	1	1	4932430737	4002395383986
③ Vario резьбовая шпилька	-	-	1	1	4932430738	4002395383993
Vario резьбовая шпилька с коническим хвостовиком 1:8 для ТСТ коронок	-	-	1	1	4932430748	4002395384099
⑤ Коронка ТСТ	40	100	1	1	4932245992	4002395307180
	50	100	1	1	4932430732	4002395383931
	60	100	1	1	4932430733	4002395383948
	65	100	1	1	4932245994	4002395307203
	68	100	1	1	4932430734	4002395383955
	80	100	1	1	4932245995	4002395307210
	90	100	1	1	4932430735	4002395383962
	100	100	1	1	4932367304	4002395336432
	125	100	1	1	4932367306	4002395336456
	150	100	1	1	4932367308	4002395336470
⑥ Выталкиватель.	-	-	1	1	4932604214	4002395311231
⑦ Направляющее сверло	11	120	1	1	4932245967	4002395307111
Туннельные буры Vario (поставляются с резьбовой шпилькой Vario)	30	150	1	1	4932430739	4002395384006
	35	150	1	1	4932430740	4002395384013
	40	150	1	1	4932430743	4002395384044
	45	150	1	1	4932430744	4002395384051
	55	150	1	1	4932430745	4002395384068
	60	150	1	1	4932430741	4002395384020
	68	150	1	1	4932430746	4002395384075
	80	150	1	1	4932430747	4002395384082
	90	150	1	1	4932430742	4002395384037

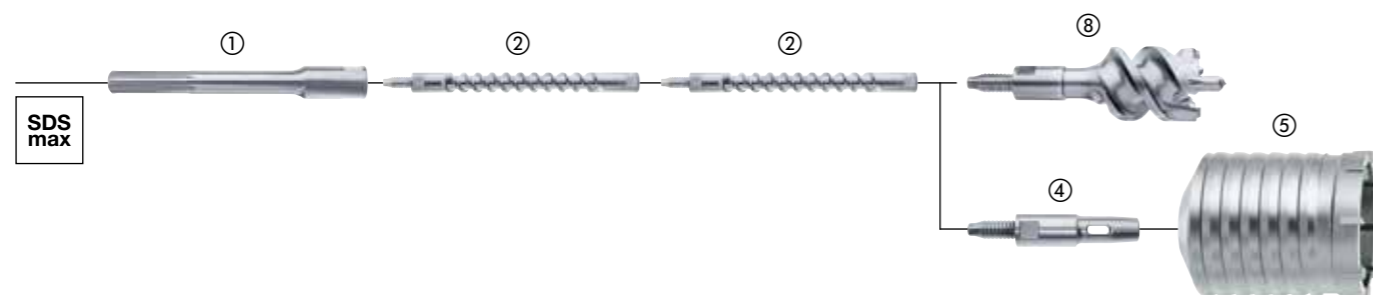
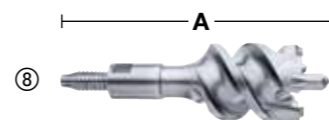
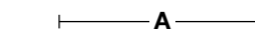
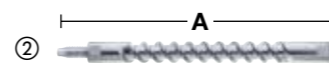

Универсальный соединитель

Инновационная запатентованная система соединения принадлежностей. Универсальный соединитель от Milwaukee® представляет собой наиболее оптимальное решение для тех, кто нуждается в максимальной универсальности при работе с буровым инструментом большого диаметра.

Многозадачность:

Универсальный соединитель выступает в качестве соединения между инструментом и принадлежностями для сверления. С одной стороны, данная система полностью совместима со всем принадлежностями с хвостовиком SDS-Max, включая буры, туннельные буры и коронки, с другой стороны, между перфоратором и универсальным соединителем можно установить удлинитель.

Универсальность:

В наличии имеются удлинители различных длин, пригодные для работы с перфораторами SDS-Max, шлиц (Spline) или 19 мм шестигранник. Какова будет длина – решать вам!

Рентабельность:

Профессиональным пользователям постоянно требуются буры большой и малой длины и, в зависимости от области применения, иногда даже одного и того же диаметра. Сегодня же, благодаря наличию универсального соединителя, можно сократить общее число принадлежностей, обеспечивая тем самым возможность чередования диаметра и длины буров одной простой операцией. Поэтому пользователи могут воспользоваться преимуществами от покупки буров малой длины и увеличения их размера при помощи экономных удлинителей. Плюс к тому, универсальный соединитель снижает общее количество принадлежностей, которые приходится носить с собой в ящике для инструментов.



100% мощность:

Универсальный соединитель обеспечивает быстрое и надежное соединение между инструментом и принадлежностью, а следовательно гарантирует, что 100% мощности будут полностью передаваться на острие бура.



Малый вес:

Сочетание коротких принадлежностей и удлинителей диаметром 18 мм снижает общий вес примерно на 15%.

■ Мы рекомендуем производить чистку универсального соединителя от бетонной пыли и смазывать его через одинаковые промежутки времени (Смазка Milwaukee®. артикул 4932352273).

■ Универсальный соединитель можно использовать с бурами диаметром более 32 мм и перфораторами весом до 8 кг.

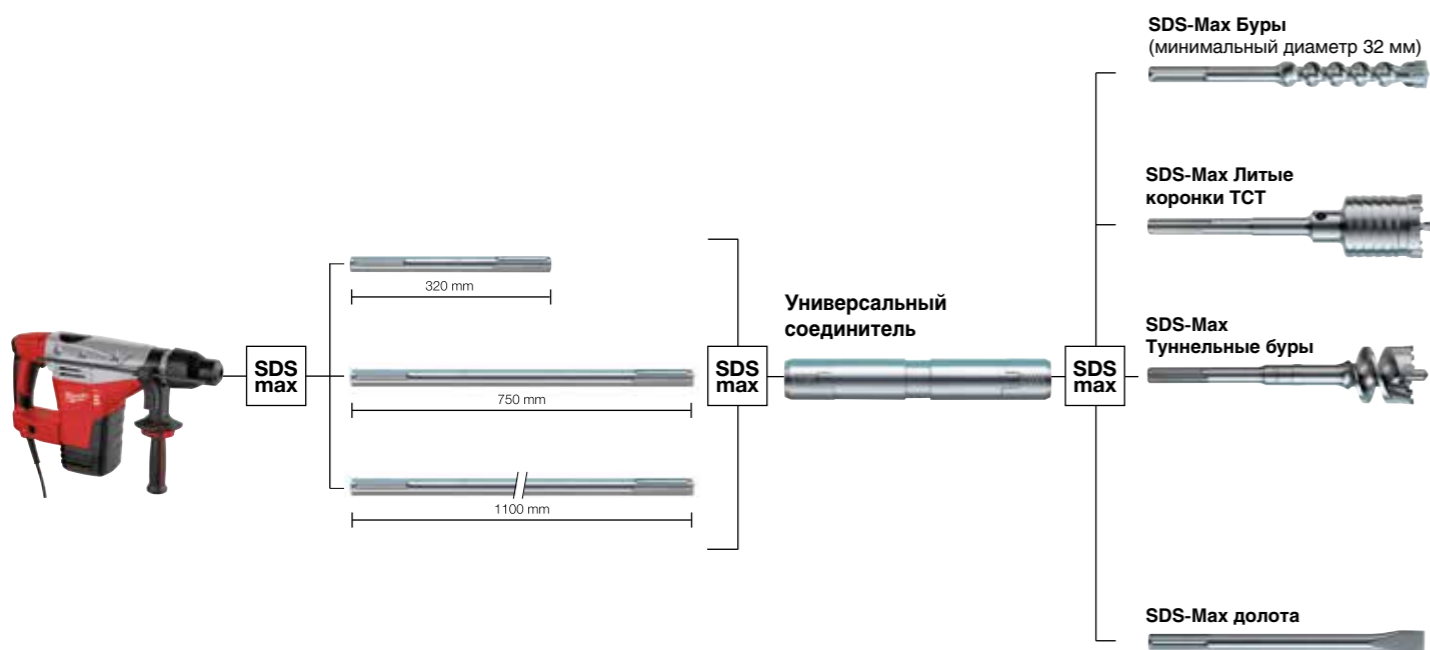

Универсальный соединитель

Универсальный Соединитель можно использовать с бурами диаметром более 32 мм
Универсальный Соединитель можно использовать с перфораторами весом до 8 кг.

Описание	Тип хвостовика	Соединяющий патрон	Общая длина (мм) A	Кол-во в упаковке	Количество в заказе	Артикул	Штрихкод
Универсальный соединитель	SDS-Max	SDS-Max	190	1	1	4932399128	4002395357321

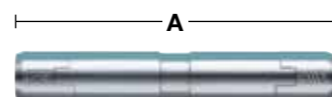

Удлинители

Описание	Тип хвостовика	Соединяющий патрон	Длина (мм) A	Кол-во в упаковке	Количество в заказе	Артикул	Штрихкод
Удлинитель SDS-Max	SDS-Max	SDS-Max	320	1	1	4932399242	4002395358533
Удлинитель SDS-Max	SDS-Max	SDS-Max	750	1	1	4932399129	4002395357338
Удлинитель SDS-Max	SDS-Max	SDS-Max	1100	1	1	4932399243	4002395358540

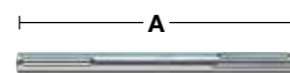

Смазка

Смазка для защиты инструментов и принадлежностей от пыли и износа, обеспечивающая им более длительный срок службы.

Наносить смазку необходимо равномерно небольшим количеством на хвостовик бура, долота и коронки. Содержит 50 грамм.

Описание	Кол-во в упаковке	Количество в заказе	Артикул	Штрихкод
Смазка	1	1	4932352273	4002395369324
Демонстрационная подставка (на 15 тюбиков)	15	1	4932352274	4002395369331



Долота

Каждое долото Milwaukee® выпускается с учетом 150-летнего опыта производства; мы знаем, как сделать самое лучшее долото. Высококачественное долото способно выдерживать ежедневную работу по демонтажу и сносу бетонных конструкций на стройплощадке; для этого требуется долото с низкой интенсивностью износа, высокой силой удара и эластичностью, чтобы снизить риск поломки.

Помня об этих задачах, мы уделяем большое внимание подборке правильных материалов и применяем самые современные технологии изготовления.

В качестве базового материала выбрана легированная сталь с особыми характеристиками, далее каждое долото проходит индивидуальную обработку на протяжении всего процессаковки, заточки, закалки, отпускания и отделки.

Данные долота проходят точную формовку, при которой применяются традиционные умения в ковке в комбинации со сложнейшей техникой, применяемой для достижения особой конструкции наконечника.

Процесс термообработки полностью закрыт и контролируется компьютером, что гарантирует постоянство результатов, благодаря чему все долото проходит закалку до 55 HRC. Операция темперирования создает равномерно закаленную поверхность по всему долоту в целях придания ему ударной вязкости, большей износостойкости и требуемой эластичности.

Далее долота переходят на процесс заключительной обработки, в котором у долота создается поверхность с ровным направлением волокна, а также специальную обработку для коррозионной стойкости.

И наконец, в целях идентификации, на долото наносится лазером логотип Milwaukee®.

Для того, чтобы обеспечить долгий срок службы, все наши долота можно перезатачивать множество раз.

Долота Milwaukee® – это 100% качество – Сделано в Германии.



① Наконечник в форме копы для лучшей производительности и простой перезаточки.

② Долото изготовлено из стали высокого качества устойчивой к излому.

③ Хвостовик изготовлен с прецизионной точностью для снижения износа как долота, так и инструмента

④ Скошенная кромка для предотвращения поломки долота

⑤ Ударная часть хвостовика обработана на станке для передачи 100% энергии от инструмента на наконечник долота.

Советы по обслуживанию

1. Регулярно смазывайте приемную часть (Смазка Milwaukee® артикул 4932352273).
2. Содержите хвостовик долота и патрон инструмента в чистоте.
3. Не прикладывайте к долоту чрезмерное боковое давление. Запрещено применять как лом.
4. Запрещено хранить долота на улице при температурах ниже точки замерзания, в таких случаях их следует согреть перед применением. Ржавые долота имеют большую вероятность поломки.

Долота SDS-Plus

Описание	Общая длина (мм)	Ширина лезвия (мм)	Кол-во в упаковке	Количество в заказе	Артикул	Штрихкод
① Самозатачивающееся острое долото SDS-Plus*	250	-	1	1	4932459279	4058546002459
② Самозатачивающееся плоское долото SDS-Plus*	250	20	1	1	4932459280	4058546002466
③ Тонкое острое долото.	180	-	1	1	4932451731	4002395276813
④ SDS-Plus острое долото	250	-	1	1	4932339625	4002395304813
⑤ Тонкое плоское долото.	180	14	1	1	4932451732	4002395276820
⑥ Плоское долото	250	20	1	1	4932339626	4002395304820
⑦ Широкое долото SDS-Plus	250	40	1	1	4932367146	4002395334377
⑧ SDS-Plus набор долот 3 шт.: 1 x Острое долото, 1 x Плоское долото, 1 x Широкое долото	250	-	3	1	4932430001	4002395376629
⑨ Долото SDS-Plus для удаления штукатурки	250	40	1	1	4932353424	4002395320202
	250	50	1	1	4932352343	4002395370023
⑩ Долото	250	22	1	1	4932339627	4002395304837
⑪ Долото-скребок SDS-Plus	165	75	1	1	4932352344	4002395370030
⑫ Комплект для зачистки полов	250	100	1	1	4932352919	4002395375776
Запасное лезвие толщиной 1 мм и 3 болта / гайки	-	-	1	1	4932352920	4002395375783
⑬ Долото для кирпичной кладки SDS-Plus	125	32	1	1	4932472029	4058546324254
	200	32	1	1	4932472030	4058546324261

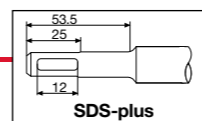

* MILWAUKEE Самозатачивающиеся долота работают дольше и с лучшей производительностью при стандартных задачах по разрушению. Увеличенная длина острия позволяет увеличить срок службы до 2-х раз по сравнению со стандартными долотами и до 30% по сравнению с другими самозатачивающимися долотами

Специальная самозатачивающаяся форма полотна помогает долоту оставаться острым весь срок службы, позволяя тем самым увеличить производительность.

Долота SDS-Max

Описание	Общая длина (мм)	Ширина лезвия (мм)	Кол-во в упаковке	Количество в заказе	Артикул	Штрихкод
① Самозатачивающееся острое долото SDS-Max*	400	-	1	1	4932459281	4058546002473
	400	-	20	1	4932459342	4058546010034
② Самозатачивающееся плоское долото SDS-Max*	400	25	1	1	4932459282	4058546002480
	400	25	20	1	4932459343	4058546010041
③ Долото острое SDS-Max	280	-	1	1	4932343734	4002395317509
	400	-	1	1	4932343735	4002395317516
	400	-	20	1	4932399302	4002395359165
	600	-	1	1	4932343736	4002395317523
④ Долото плоское SDS-Max	280	25	1	1	4932343737	4002395317530
	400	25	1	1	4932343738	4002395317547
	400	25	20	1	4932399303	4002395359172
	600	25	1	1	4932343739	4002395317554
⑤ Долото широкое SDS-Max	400	50	1	1	4932343743	4002395317592
	300	80	1	1	4932343744	4002395317608
	300	115	1	1	4932343745	4002395317615
⑥ Долото для снятия плитки SDS-Max	300	80	1	1	4932399234	4002395358489
⑦ Канавочное долото SDS-Max	300	26	1	1	4932343740	4002395317561
⑧ Долото лопаточное SDS-Max	400	110	1	1	4932343747	4002395317639
⑨ Долото для обработки поверхности SDS-Max	240	50	1	1	4932352918	4002395375769
⑩ Долото SDS-Max для электродов/заземляющих стержней	220	∅ 13.3	1	1	4932451354	4002395159031
	220	∅ 16.6	1	1	4932451355	4002395159048
	220	∅ 22.2	1	1	4932451356	4002395159055
⑪ Зубило для выбивания пинов 11 мм	215	11	1	1	4932464298	4058546222437
	215	14	1	1	4932464910	4058546228552
⑫ Долото для кирпичной кладки SDS-Max	280	38	1	1	4932472031	4058546324278

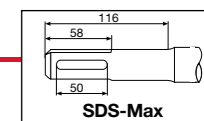

Новинка

PCNDE - Универсальная система пылеудаления для долбления

Универсальное решение для пылеудаления подходит к перфораторам SDS-Max любых брендов. Собирает более 90% пыли. Экономит время на очистку после работы. Подключается к пылесосам Milwaukee® с помощью уникальной системы „click system“. Может использоваться только с долотами типа DE перечисленных ниже. Доступны следующие запасные части: пружина (4931328988), резиновые кольца (5 шт) (4931455278), основной шланг (4931449576) и передний шланг с пластиковым соплом (4931455277)



Описание	Кол-во в упаковке	Количество в заказе	Артикул	Штрихкод
PCNDE. В комплекте 1 x SDS-Max острое долото.	1	1	4932455280	4002395247943
PCNDE. В комплекте 1 x SDS-Max плоское долото.	1	1	4932455275	4002395247936
SDS-Max DE острое долото 400 мм.	1	1	4932455144	4002395247981
SDS-Max DE плоское долото 400 мм.	1	1	4932455145	4002395247974

Долота K-Hex 21 мм

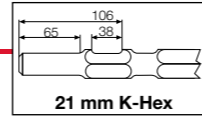

Описание	Общая длина (мм)	Ширина лезвия (мм)	Кол-во в упаковке	Количество в заказе	Артикул	Штрихкод
	380	-	1	1	4932399251	4002395358632
① 21 мм K-Hex острое долото	450	-	1	1	4932399252	4002395358649
	600	-	1	1	4932399253	4002395358656
	380	25	1	1	4932399256	4002395358687
② 21 мм K-Hex плоское долото	450	25	1	1	4932399257	4002395358694
	600	25	1	1	4932399258	4002395358700
	300	50	1	1	4932399260	4002395358724
③ 21 мм K-Hex широкое долото	300	75	1	1	4932399261	4002395358731
	533	110	1	1	4932399264	4002395358762
④ 21 мм K-Hex лопаточное долото	222	∅ 12	1	1	4932399265	4002395358779
	222	∅ 16	1	1	4932399266*	4002395358786
⑤ 21 мм K-Hex долото для забивки электродов/стержней заземления	222	∅ 25	1	1	4932399269	4002395358816



Специализированные принадлежности 21 мм K-Hex / SDS-Max

Трамбовка

Применение: Подходит для уплотнения земли и дренажа перед заливкой бетона. Трамбование грунта после закапывания изделий. Требуется конический держатель.

Описание	Ширина (мм) A	Рабочая длина (мм) B	Кол-во в упаковке	Количество в заказе	Артикул	Штрихкод
Трамбовочная плита	120	120	1	1	4932399270	4002395358823

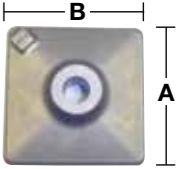

Бучарда

Применение: для черновой обработки до бетона перед последующей обработкой, нанесением покрытия. Требуется конический держатель.

Описание	Длина (мм) A	Ширина (мм) B	Кол-во в упаковке	Количество в заказе	Артикул	Штрихкод
Трамбовочная насадка - бучарда (16 зубцов)	50	50	1	1	4932399279	4002395358915

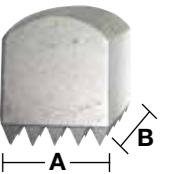

Инструмент для очистки полов

Применение: Применяется для подготовки полов, снятия плитки, стяжки, краски. Требуется конический держатель.

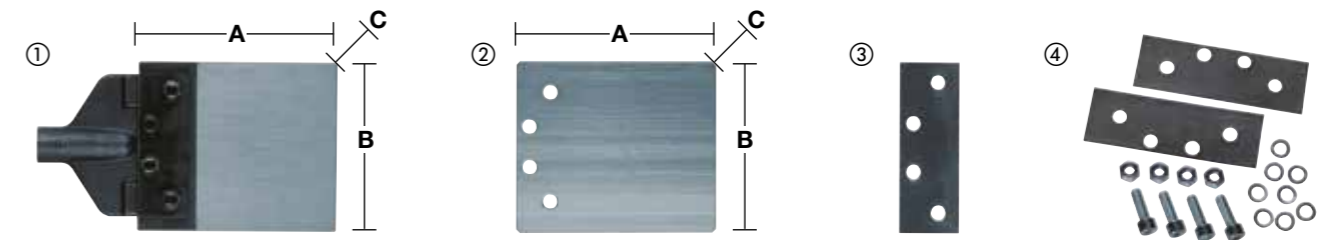

Описание	Длина лезвия (мм) A	Ширина лезвия (мм) B	Толщина (мм) C	Кол-во в упаковке	Количество в заказе	Артикул	Штрихкод	
① Инструмент для зачистки полов, в комплект входит лезвие 2 мм. Необходим универсальный конический хвостовик	180	150	2	2	1	4932399272	4002395358847	
② Запасное лезвие 2 мм	180	150	2	1	1	4932399273	4002395358854	
③ Сменная зажимная скоба				1	1	4932399275	4002395358878	
④ Сервисный набор					18	1	4932352300	4002395369591
2 прокладки, 4 гайки, 4 винта, 8 шайб								

Универсальный конусный хвостовик



Описание	Общая длина (мм) A	Кол-во в упаковке	Количество в заказе	Артикул	Штрихкод
① Универсальный конический хвостовик SDS-Max	300	1	1	4932343771	4002395317745
② Универсальные буры с хвостовиком 21 мм K-Hexagon	300	1	1	4932399280	4002395358922
	450	1	1	4932399281	4002395358939

Пылезащитная муфта

Предотвращает попадание пыли и грязи в патрон инструмента

Описание	Кол-во в упаковке	Количество в заказе	Артикул	Штрихкод
Пылезащитный кожух	1	1	9170086960	4002395565504



Долота K-Hex 28 мм

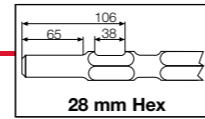

Описание	Общая длина (мм)	Ширина лезвия (мм)	Кол-во в упаковке	Количество в заказе	Артикул	Штрихкод
① 28 мм K-Hex 400 мм остроконечное долото	400	-	1	1	4932459774	4058546029463
② 28 мм K-Hex 400 x 35 мм плоское долото.	400	35	1	1	4932459775	4058546029470
③ 28 мм K-Hex широкое долото	400	80	1	1	4932459776	4058546029487
④ 28 мм K-Hex лопаточное долото	400	125	1	1	4932459777	4058546029494
⑤ 28 мм K-Hex долото для асфальта	400	90	1	1	4932459778	4058546029500
⑥ держатель для трамбовочной пластины	-	-	1	1	4932459779	4058546029517
⑦ 28 мм K-Hex трамбовочная пластина	200	200	1	1	4932459780	4058546029524

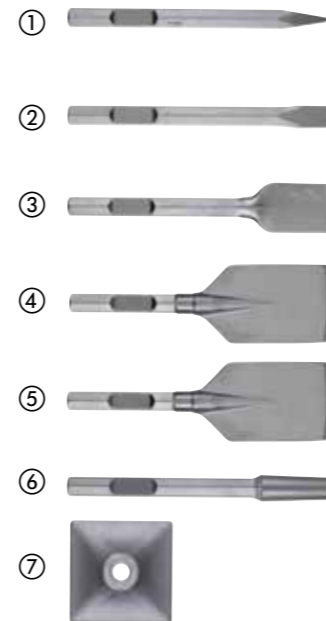

Долота Hex 30 мм

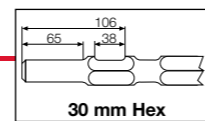

Описание	Общая длина (мм)	Ширина лезвия (мм)	Кол-во в упаковке	Количество в заказе	Артикул	Штрихкод
① 30 мм Hex острое долото	400	Посвящается без зарядного устройства	1	1	4932464162	4058546221072
② 30 мм Hex плоское долото	400	32	1	1	4932464163	4058546221089
③ 30 мм Hex широкое долото	400	75	1	1	4932464164	4058546221096
④ 30 мм Hex лопаточное долото	400	100	1	1	4932464165	4058546221102
⑤ 30 мм Hex долото для асфальта	400	90	1	1	4932464166	4058546221119
⑥ 30 мм Hex хвостовик для трамбовочной пластины	Посвящается без зарядного устройства	Посвящается без зарядного устройства	1	1	4932464167	4058546221126

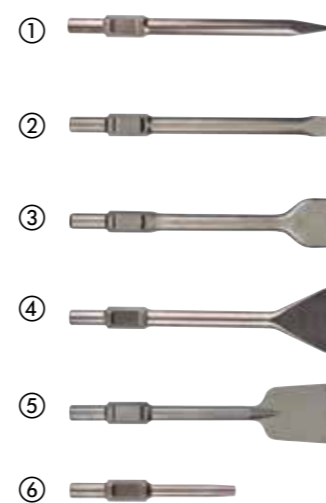

Наименование	Вид сверху	Наименование
① SDS-plus	Бурь	AEG, MILWAUKEE®, Bosch, Dewalt, Hilti, Hitachi, Kango, Makita, Ryobi
① SDS-plus	Долота	AEG, MILWAUKEE®, Bosch, Dewalt, Hilti, Hitachi, Kango, Makita, Ryobi
② SDS-Max	Бурь	AEG, MILWAUKEE®, Bosch, Dewalt, Hilti, Hitachi, Kango, Makita, Ryobi
② SDS-Max	Долота	AEG, MILWAUKEE®, Bosch, Dewalt, Hilti, Hitachi, Kango, Makita, Ryobi
③ Spline	Бурь	AEG, MILWAUKEE®, Bosch, Dewalt, Hilti, Hitachi, Kango, Makita, Metabo
④ Twisted spline	Долота	AEG, MILWAUKEE®, Bosch, Dewalt, Hilti, Hitachi, Kango, Makita, Metabo
⑤ 13 мм Hexagon	Бурь	Hitachi, Makita
⑥ 17 мм Hexagon	Долота	Hitachi, Makita
⑦ 19 мм K-Hexagon	Долота	Kango
⑧ 19 мм Hexagon	Долота	AEG, MILWAUKEE®, Bosch, Dewalt, Ryobi
⑨ 21 мм K-Hexagon	Бурь	Hitachi, Kango, Makita, MILWAUKEE®
⑩ 21 мм K-Hexagon	Долота	Hitachi, Kango, Makita, MILWAUKEE®
⑪ 28 мм Hexagon	Долота	AEG, MILWAUKEE®
⑫ 30 мм Hexagon	Долота	Atlas Copco, Kango, MILWAUKEE®

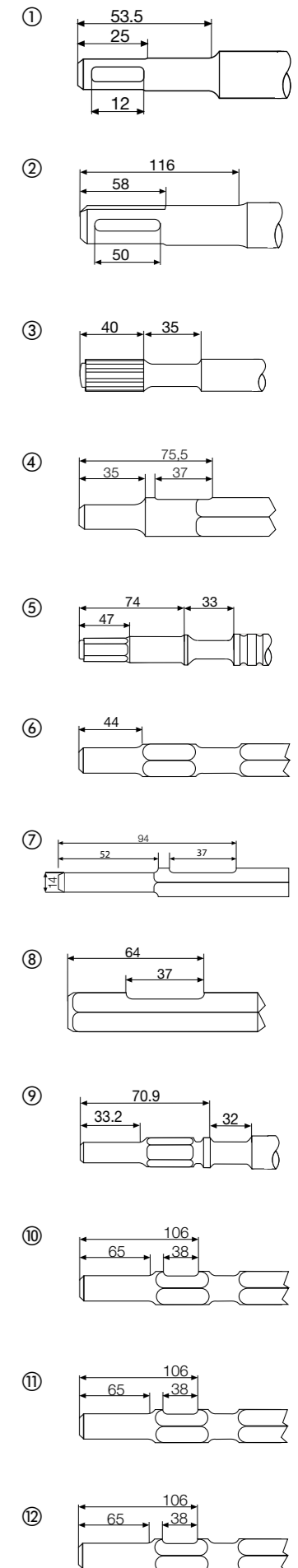

Сверла по бетону с цилиндрическим хвостовиком DIN 8039

Твердосплавным наконечник с алмазным напылением и 2-мя режущими кромками
Для сверления в кирпиче, плитке, мраморе, бетоне, штукатурке, шифере, граните, керамике и в любых видах природного камня.
Сделано в Германии.

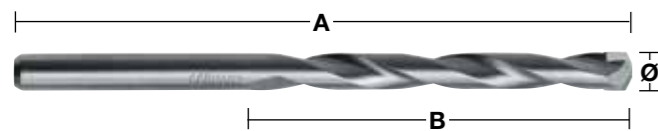

Диаметр (мм)	Общая длина (мм) A	Рабочая длина (мм) B	Кол-во в упаковке	Количество в заказе	Артикул	Штрихкод
3	70	40	1	1	4932363630	4002395332007
3.5	80	45	1	1	4932399916	4002395365746
4	85	50	1	1	4932363631	4002395332014
4.5	85	50	1	1	4932363632	4002395332021
5	85	50	1	1	4932363633	4002395332038
5	150	90	1	1	4932363634	4002395332045
5.5	85	50	1	1	4932363635	4002395332052
5.5	150	90	1	1	4932367035	4002395333998
6	100	60	1	1	4932363636	4002395332069
6	150	90	1	1	4932363637	4002395332076
6	200	150	1	1	4932399383	4002395360000
6	600	550	1	1	4932352506	4002395371648
6.5	100	60	1	1	4932363638	4002395332083
6.5	150	90	1	1	4932367036	4002395334605
7	100	60	1	1	4932363639	4002395332090
7	150	90	1	1	4932367037	4002395334612
7.5	100	60	1	1	4932399917	4002395365753
8	120	80	1	1	4932363640	4002395332106
8	200	150	1	1	4932363641	4002395332113
8	400	350	1	1	4932399384	4002395360017
8	600	550	1	1	4932352507	4002395371655
8.5	120	80	1	1	4932363642	4002395332120
9	120	80	1	1	4932363643	4002395332137
9.5	120	80	1	1	4932399919	4002395365777
10	120	80	1	1	4932363644	4002395332144
10	200	150	1	1	4932363645	4002395332151
10	400	350	1	1	4932399385	4002395360024
10	600	550	1	1	4932352508	4002395371662
11	150	85	1	1	4932363646	4002395332168
12	150	85	1	1	4932363647	4002395332175
12	200	150	1	1	4932363648	4002395332182
12	400	350	1	1	4932399386	4002395360031
12	600	550	1	1	4932352510	4002395371686
13	150	90	1	1	4932363649	4002395332199
13	400	350	1	1	4932352512	4002395371709
14	150	90	1	1	4932363650	4002395332205
14	400	350	1	1	4932399387	4002395360048
14	600	550	1	1	4932352513	4002395371716
15	160	100	1	1	4932399380	4002395359974
16	160	100	1	1	4932373914	4002395353446
16	400	350	1	1	4932399388	4002395360055
16	600	550	1	1	4932352514	4002395371723
18	160	100	1	1	4932399229	4002395358434
18	400	350	1	1	4932352515	4002395371730
20	160	100	1	1	4932399230	4002395358441
20	400	350	1	1	4932399389	4002395360062
20	600	550	1	1	4932352516	4002395371747
22	400	350	1	1	4932352517*	4002395371754
① Набор сверл по бетону (5 шт.)						
Ø 4 / 5 / 6 / 8 / 10 мм						
② Набор сверл по бетону (8 шт.)						
Ø 3 / 4 / 5 / 6 / 7 / 8 / 9 / 10 мм.						

①



②



Сверла по бетону с цилиндрическим хвостовиком DIN 8039

Высококачественные сверла по бетону с уникальной формой наконечника и H-образным шнеком, для максимальной производительности и продолжительного срока службы в твердых материалах таких, как бетон, гранит, природный камень, керамическая плитка.

Сверла Ø 12 мм поставляются с плоским хвостовиком, чтобы предотвратить скольжение сверла в патроне.
Сделано в Германии.

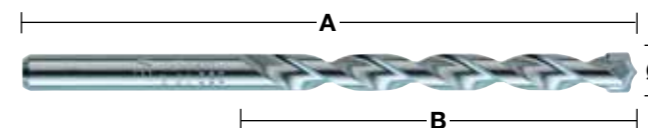

Диаметр (мм)	Общая длина (мм) A	Рабочая длина (мм) B	Кол-во в упаковке	Количество в заказе	Артикул	Штрихкод
3	70	40	1	1	4932399394	4002395360116
4	85	50	1	1	4932399395	4002395360123
5	85	50	1	1	4932399396	4002395360130
5.5	85	50	1	1	4932399397	4002395360147
6	100	60	1	1	4932399398	4002395360154
6.5	100	60	1	1	4932399399	4002395360161
7	100	60	1	1	4932399400	4002395360178
8	120	80	1	1	4932399401	4002395360185
9	120	80	1	1	4932399402	4002395360192
10	120	80	1	1	4932399403	4002395360208
12	150	90*	1	1	4932399404	4002395360215
14	150	90*	1	1	4932399405	4002395360222
15	160	100*	1	1	4932399406	4002395360239
16	160	100*	1	1	4932399407	4002395360246
18	160	100*	1	1	4932399408	4002395360253
20	160	100*	1	1	4932399409	4002395360260
① Набор Super сверл по бетону (5 шт.)						
Ø 4 / 5 / 6 / 8 / 10 мм						
② Набор Super сверл по бетону (7 шт.)						
Ø 4 / 5 / 5.5 / 6 / 7 / 8 / 10 мм.						

* Универсальный конусный хвостовик

①



②



Универсальные сверла

Сверла по металлу, дереву и камню, но только в режиме сверления.
Ударный режим необходимо отключить
Идеальны для сверления сразу в нескольких материалах
Сделано в Германии

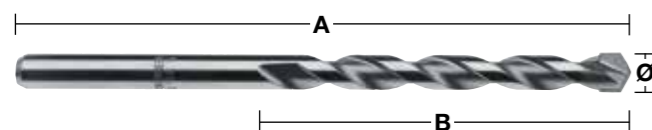

Диаметр (мм)	Общая длина (мм) A	Рабочая длина (мм) B	Кол-во в упаковке	Количество в заказе	Артикул	Штрихкод
3	70	40	1	1	4932430147	4002395378081
4	85	50	1	1	4932430148	4002395378098
5	85	50	1	1	4932430149	4002395378104
5.5	85	50	1	1	4932430150	4002395378111
5.5	150	90	1	1	4932430151	4002395378128
6	100	60	1	1	4932430152	4002395378135
6	150	90	1	1	4932430153	4002395378142
6	200	150	1	1	4932430154	4002395378159
6.5	150	90	1	1	4932430155	4002395378166
6.5	200	150	1	1	4932430156	4002395378173
7	100	60	1	1	4932430157	4002395378180
8	120	80	1	1	4932430158	4002395378197
8	250	200	1	1	4932430159	4002395378203
10	120	80	1	1	4932430160	4002395378210
10	250	200	1	1	4932430161	4002395378227
12	150	90	1	1	4932430162	4002395378234
Универсальный набор сверл (7 шт.) Ø 3 / 4 / 5 / 6 / 6 / 8 / 10 мм.			7	1	4932352335	4002395369942
Универсальный набор сверл (7 шт.) Ø 4 / 5 / 5.5 / 6 / 7 / 8 / 10 мм.			7	1	4932352836	4002395374946

Сверла по стеклу и плитке

Для сверления стекла, плитки, зеркала и керамики
Сделано в Германии

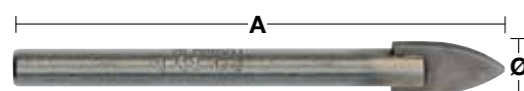

Диаметр (мм)	Общая длина (мм) A	Кол-во в упаковке	Количество в заказе	Артикул	Штрихкод
3	90	1	1	4932399393	4002395360109
4	90	1	1	4932363884	4002395333585
5	90	1	1	4932363885	4002395333592
6	90	1	1	4932363886	4002395333608
8	95	1	1	4932363887	4002395333615
10	100	1	1	4932363888	4002395333622

SHOCKWAVE IMPACT DUTY

Спиральные сверла для ударных гайковертов

Используются как с сетевыми, так и аккумуляторными инструментами, в том числе импульсными гайковертами.
Сверла подходят для работы одной рукой, вертикального сверления, работы над головой без риска получения травм при заклинивании.
Благодаря специальному покрытию, вся поверхность сверла приобретает большую износостойкость. Новая геометрия сверла Milwaukee обеспечивает точное засверливание.
Это обеспечивает эффективное удаление стружки.
Угол наклона режущей кромки в 20 грд. обеспечивает идеальное удаление стружки.
Специальная форма шнека для быстрого вывода стружки.
Специально обработанные заостренные режущие кромки для ровных и гладких отверстий.
Форма шнека с широкой и глубокой канавкой для быстрого вывода стружки.
Режущие кромки для ровных и гладких отверстий.
Режущие кромки с возможностью затачивания.
Хвостовик 7/16". Для установки хвостовика 1/2" необходимо использовать адаптер 48660061
Для сверления твердых и мягких пород дерева, фанеры, ДСП, ламинированных панелей, экзотических пород дерева.



Спиральные сверла - укороченная версия

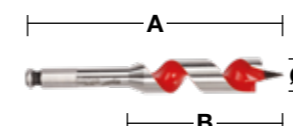

Специальная короткая конструкция позволяет сверлить в труднодоступных и обычно не доступных местах.

Диаметр (мм)	Общая длина (мм) A	Рабочая длина (мм) B	Приём стержня	Кол-во в упаковке	Количество в заказе	Артикул	Штрихкод
18	153	100	7/16" Hex	1	1	48130683	045242091379
20	153	100	7/16" Hex	1	1	48130813	045242091522
22	153	100	7/16" Hex	1	1	48130873	045242091638
25	153	100	7/16" Hex	1	1	48131003	045242091782
28	153	100	7/16" Hex	1	1	48131123	045242091935
32	153	100	7/16" Hex	1	1	48131253	045242092031

Спиральные сверла - удлиненная версия.

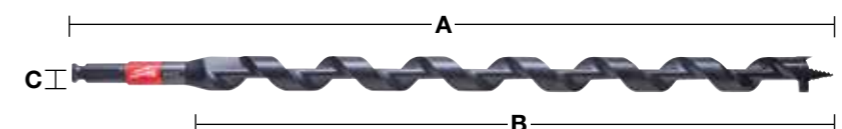

Диаметр (мм)	Общая длина (мм) A	Рабочая длина (мм) B	Приём стержня	Кол-во в упаковке	Количество в заказе	Артикул	Штрихкод
14	460	395	7/16" Hex	1	1	48136754	045242518999
16	460	395	7/16" Hex	1	1	48136756	045242519002
18	460	395	7/16" Hex	1	1	48136758	045242500994
19	460	395	7/16" Hex	1	1	48136759	045242519019
20	460	395	7/16" Hex	1	1	48136760	045242501007
22	460	395	7/16" Hex	1	1	48136762	045242519033
26	460	395	7/16" Hex	1	1	48136766	045242004102
29	460	395	7/16" Hex	1	1	48136769	045242519057
Набор в мешке (5 шт.) Ø 14 / 16 / 18 / 20 / 22 x 470 мм.				4	1	48136780	045242005383

Программа аксессуаров

Описание	Кол-во в упаковке	Количество в заказе	Артикул	Штрихкод
Переходник: 1/2" квадратный хвостовик 7/16" и Hex 11 мм. Подходит для 7/16" самоврезающихся насадок и спиральных сверл.	1	1	48660061	045242155118



Скорость сверления в дереве

На графиках показана оптимальная скорость сверления для данных диаметров. Данные значения носят рекомендательный характер.

Спиральные сверла

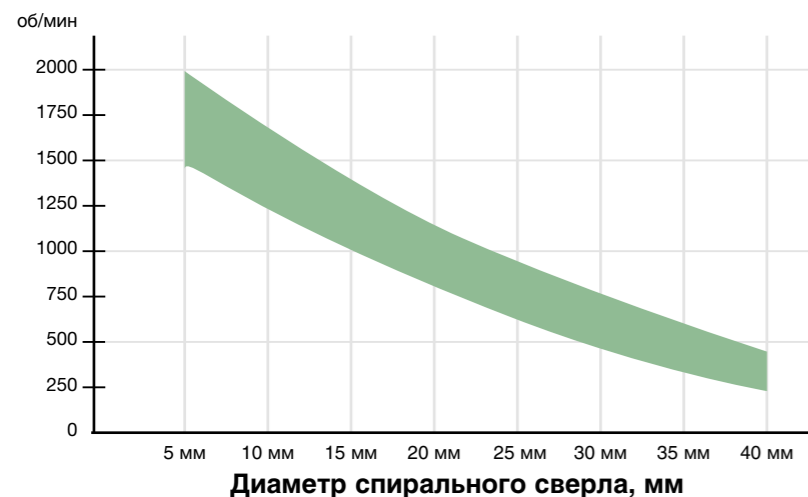

Насадки Forstner/Самоврезающиеся насадки

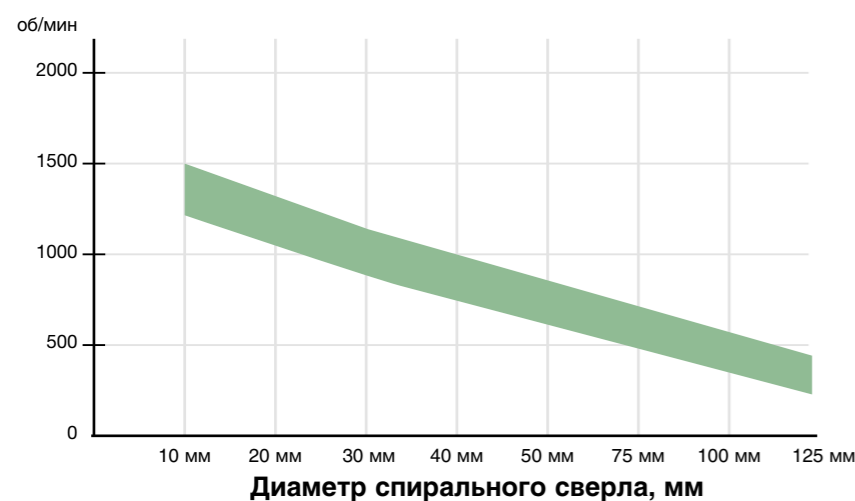

Спиральные сверла

Для тяжелых работ, связанных с высокоточным сверлением мягких и твердых пород древесины, больших брусков, балок, перекрытий, ДСП и фанеры. Шнек для быстрого отвода стружки. Шестигранный хвостовик для надежного захвата патроном.

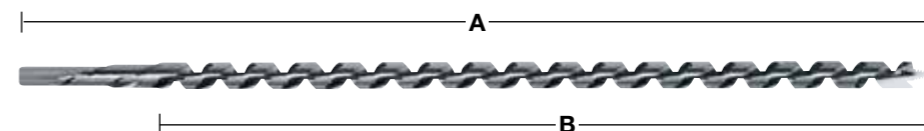

Диаметр (мм)	Общая длина (мм) A	Рабочая длина (мм) B	Приём стержня	Кол-во в упаковке	Количество в заказе	Артикул	Штрихкод
6	230	155	6.5 mm Hex	1	1	4932430175	4002395378364
6	460	385	6.5 mm Hex	1	1	4932430176	4002395378371
8	230	155	6.5 mm Hex	1	1	4932363681	4002395331796
8	460	385	6.5 mm Hex	1	1	4932363688	4002395331710
10	230	155	8.5 mm Hex	1	1	4932363682	4002395331802
10	460	385	8.5 mm Hex	1	1	4932363689	4002395331727
10	600	530	8.5 mm Hex	1	1	4932363696	4002395331642
12	230	155	10 mm Hex	1	1	4932363683	4002395331819
12	460	385	10 mm Hex	1	1	4932363690	4002395331734
12	600	530	10 mm Hex	1	1	4932363697	4002395331659
14	230	155	11 mm Hex	1	1	4932363684	4002395331826
14	460	385	11 mm Hex	1	1	4932363691	4002395331741
14	600	530	11 mm Hex	1	1	4932363698	4002395331666
16	230	155	11 mm Hex	1	1	4932363685	4002395331833
16	460	385	11 mm Hex	1	1	4932363692	4002395331758
16	600	530	11 mm Hex	1	1	4932363699	4002395331673
18	230	155	11 mm Hex	1	1	4932363686	4002395331840
18	460	385	11 mm Hex	1	1	4932363693	4002395331765
18	600	530	11 mm Hex	1	1	4932363700	4002395331680
20	230	155	11 mm Hex	1	1	4932363687	4002395331857
20	460	385	11 mm Hex	1	1	4932363694	4002395331772
20	600	530	11 mm Hex	1	1	4932363701	4002395331697
22	230	155	11 mm Hex	1	1	4932373363	4002395347889
22	460	385	11 mm Hex	1	1	4932363695	4002395331789
22	600	530	11 mm Hex	1	1	4932363702	4002395331703
24	230	155	11 mm Hex	1	1	4932373364	4002395347896
24	460	385	11 mm Hex	1	1	4932373370	4002395348558
26	230	155	11 mm Hex	1	1	4932373365	4002395348503
26	460	385	11 mm Hex	1	1	4932373371	4002395348565
28	230	155	11 mm Hex	1	1	4932373366	4002395348510
28	460	385	11 mm Hex	1	1	4932373372	4002395348572
30	230	155	11 mm Hex	1	1	4932373367	4002395348527
30	460	385	11 mm Hex	1	1	4932373373	4002395348589
32	230	155	11 mm Hex	1	1	4932373368	4002395348534
32	460	385	11 mm Hex	1	1	4932373374	4002395348596
① Шнековые сверла по дереву (6 шт) Ø 8 / 10 / 12 / 14 / 16 / 18 мм x 230 мм.			Деревянный кейс	6	1	4932373380	4002395349258



Сверла Forstner

Центральная точка для точной ориентации, внешние резцы сверлят без сколов. Для тяжелых работ с любыми видами дерева твёрдых и мягких пород. Изготовлены в соответствии с DIN 74836.

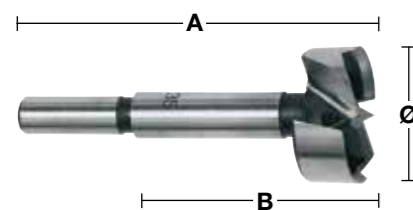

Диаметр (мм)	Общая длина (мм) А	Рабочая длина (мм) В	Приём стержня	Кол-во в упаковке	Количество в заказе	Артикул	Штрихкод
10	90	50	9.5 mm round shank	1	1	4932363703	4002395331468
12	90	50	9.5 mm round shank	1	1	4932363704	4002395331475
14	90	50	9.5 mm round shank	1	1	4932363705	4002395331482
15	90	50	9.5 mm round shank	1	1	4932363883	4002395333738
16	90	50	9.5 mm round shank	1	1	4932363706	4002395331499
18	90	50	9.5 mm round shank	1	1	4932363707	4002395331505
20	90	50	9.5 mm round shank	1	1	4932363708	4002395331512
25	90	50	9.5 mm round shank	1	1	4932363711	4002395331543
26	90	50	9.5 mm round shank	1	1	4932363712	4002395331550
30	90	50	9.5 mm round shank	1	1	4932363714	4002395331574
32	90	50	9.5 mm round shank	1	1	4932363715	4002395331581
35	90	50	9.5 mm round shank	1	1	4932363717	4002395331604
40	90	50	9.5 mm round shank	1	1	4932363720	4002395331635
50	90	50	9.5 mm round shank	1	1	4932373923	4002395335358
Набор сверл Forstner (5 шт.) Ø 15 / 20 / 25 / 30 / 35 мм.				5	1	4932373379	4002395349241

① Набор сверл Forstner (5 шт.)
Ø 15 / 20 / 25 / 30 / 35 мм.

SHOCKWAVE IMPACT DUTY

Самоврезающиеся насадки Switchblade

Скорость: конструкция с активным винтом подачи обеспечивает быстрое продвижение бура в древесине и, как результат, позволяет быстрее просверлить отверстие.

Система Switchblade: система сменных лезвий Switchblade гарантирует, что лезвие всегда будет острым, как бритва. Она повышает производительность, исключая время вынужденного бездействия во время натачивания и увеличивает общий срок службы.

Применение: для электриков, сантехников и инженеров по вентиляции, которым необходимо высверливать отверстия в древесине для всех видов труб, вентиляционных отверстий и прокладки кабельных каналов.

Каждое сверло, оснащенное механизмом самоподачи поставляется с 2-мя лезвиями, 2-мя сменными винтами подачи, набором из 2-х винтов и одним торцовым ключом.



Диаметр (мм)	Приём стержня	Кол-во в упаковке	Количество в заказе	Артикул	Штрихкод
35	7/16" Hex	1	1	48255120	045242157471
38	7/16" Hex	1	1	48255125	045242157488
51	7/16" Hex	1	1	48255135	045242157495
54	7/16" Hex	1	1	48255140	045242157525
57	7/16" Hex	1	1	48255143	045242225903
65	7/16" Hex	1	1	48255150	045242157532



Набор из 5 предметов Switchblade

Описание	Кол-во в упаковке	Количество в заказе	Артикул	Штрихкод
Набор SWITCHBLADE™ 5 шт.. 4 сверла SWITCHBLADE™ с механизмом самоподачи: Ø 35 / 38 / 54 / 65 мм, удлинитель QUIK-LOK 140 мм, 4 сменных лезвия SWITCHBLADE™ (по 1 на сверло каждого размера), 4 ходовых винта, набор из 4 винтов, 1 торцовый ключ.	5	1	49225100	045242157686



Сменные лезвия Switchblade

Диаметр (мм)	Кол-во в упаковке	Количество в заказе	Артикул	Штрихкод
35	1	1	48255420	045242225842
38	1	1	48255425	045242225859
51	1	1	48255435	045242225866
54	1	1	48255440	045242225873
57	1	1	48255443	045242225880
65	1	1	48255450	045242226474

Описание	Кол-во в упаковке	Количество в заказе	Артикул	Штрихкод
Сервисный комплект SWITCHBLADE™ в кейсе 1 винт подачи, набор из 2 винтов, 1 шестигранный ключ, 1 контейнер для хранения, в котором также можно хранить запасные лезвия SWITCHBLADE™	5	1	48255280	045242225934



Самоврезающиеся насадки

Комплектуются сменными винтами подачи. Каждая насадка оснащена двумя винтами. Винты подачи позволяют быстро и легко продвигать насадку даже в вязкой древесине. Внутренняя режущая плоскость зачищает кромки и позволяет получить отверстия с гладкими и ровными краями без усилия. Каждое сверло, оснащенное механизмом самоподачи, поставляется с 2-мя сменными ходовыми винтами, набором из 1 винта и 1 торцового ключа.

Диаметр (мм)	Приём стержня	Кол-во в упаковке	Количество в заказе	Артикул	Штрихкод
25	7/16" Hex	1	1	48251002	045242119028
29	7/16" Hex	1	1	48251122	045242119073
32	7/16" Hex	1	1	48251252	045242119127
35	7/16" Hex	1	1	48251372	045242119172
38	7/16" Hex	1	1	48251502	045242119226
44	7/16" Hex	1	1	48251752	045242119271
51	7/16" Hex	1	1	48252002	045242119325
54	7/16" Hex	1	1	48252122	045242119370
57	7/16" Hex	1	1	48252252	045242119424
65	7/16" Hex	1	1	48252562	045242119479
Подающий шнек 1/4"		1	1	48286870	045242122707
Шестигранный ключ 1/8" для всех хвостовиков		1	1	49960060	045242221455
Установочный винт для сверл до 65 мм		1	1	06832625	-



Самоврезающиеся насадки большого размера

Самоврезающиеся насадки больших размеров - 76, 92 и 116мм имеют двойные режущие плоскости, которые зачищают кромки и позволяют получить отверстия с гладкими и ровными краями без усилий. Сменный хвостовик.

Диаметр (мм)	Приём стержня	Кол-во в упаковке	Количество в заказе	Артикул	Штрихкод
76	3 фрезерованные грани	1	1	48253001	045242119509
92	3 фрезерованные грани	1	1	48253621	045242119554
116	3 фрезерованные грани	1	1	48254621	045242119608
Хвостовик		1	1	48070201	045242088904
Подающий шнек		1	1	48286880	045242122806
Установочный винт для сверл более 76 мм		1	1	06833150	-
Шестигранный ключ 5/32"		1	1	49960070	045242221554



Наборы самоврезающихся насадок

Описание	Кол-во в упаковке	Количество в заказе	Артикул	Штрихкод
Набор ремонтника (7 шт)				
Самоврезающиеся насадки Ø 25 / 29 / 32 / 38 / 44 / 54 / 65 мм, удлинитель 140 мм и подающие винты	7	1	49220130	045242180301



Удлинители шестигранных хвостовиков

Для самоврезающихся насадок, винтовых сверл, коронок (25 мм/1" в диаметре и длиннее) с шестигранным хвостовиком 7/16"Hex

	Общая длина (мм) A	Кол-во в упаковке	Количество в заказе	Артикул	Штрихкод
①	140	1	1	48281030	045242122653
	300	1	1	48284006	045242122516
②	450	1	1	48284011	045242122561
	600	1	1	48284016	045242122615

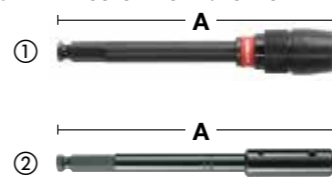

Трехточечные сверла по дереву - DIN 7487E

Для сверления в ДВП, фанере, ДСП и любых мягких и твердых пород дерева. Изготовлены в соответствии с DIN 7487E

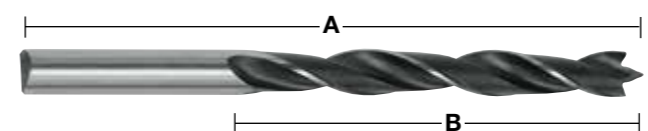

Диаметр (мм)	Общая длина (мм) A	Рабочая длина (мм) B	Приём стержня	Кол-во в упаковке	Количество в заказе	Артикул	Штрихкод
3	60	33	3 мм круглый хвостовик	1	1	4932363651	4002395331307
4	75	43	4 мм круглый хвостовик	1	1	4932363652	4002395331314
5	86	52	5 мм круглый хвостовик	1	1	4932363653	4002395331321
6	97	60	6 мм круглый хвостовик	1	1	4932363654	4002395331338
7	109	69	7 мм круглый хвостовик	1	1	4932363655	4002395331345
8	117	75	8 мм круглый хвостовик	1	1	4932363656	4002395331352
9	125	80	9 мм круглый хвостовик	1	1	4932363657	4002395331369
10	133	87	10 мм круглый хвостовик	1	1	4932363658	4002395331376
11	142	89	10 мм круглый хвостовик	1	1	4932363659	4002395331383
12	151	96	10 мм круглый хвостовик	1	1	4932363660	4002395331390
13	151	96	10 мм круглый хвостовик	1	1	4932363661	4002395331406
14	151	97	10 мм круглый хвостовик	1	1	4932363662	4002395331413
15	151	97	10 мм круглый хвостовик	1	1	4932363663	4002395331420
16	151	97	10 мм круглый хвостовик	1	1	4932363664	4002395331437
18	180	120	10 мм круглый хвостовик	1	1	4932363665	4002395331444
20	200	130	10 мм круглый хвостовик	1	1	4932363666	4002395331451
① Набор сверл по дереву (5 шт.) Ø 4 / 5 / 6 / 8 / 10 мм			Пластиковая кассета	5	1	4932352465	4002395371242
② Набор сверл по дереву (5 шт.) Ø 3 / 4 / 5 / 6 / 7 / 8 / 9 / 10 мм.			Пластиковая кассета	8	1	4932352466	4002395371259

Перьевые сверла

Быстрое сверление больших диаметров. Для работы с природной твердой и мягкой древесиной и ДСП. Идеальны при установке дверных замков, изготовления пазов, а также электрических и сантехнических работ. 1/4" шестигранный хвостовик (DIN E 6.3) для непосредственной установки в шпindel инструмента или для надежного закрепления в патроне. Центрирующее острие для точного засверливания, острые вспомогательные кромки для улучшения качества резки.

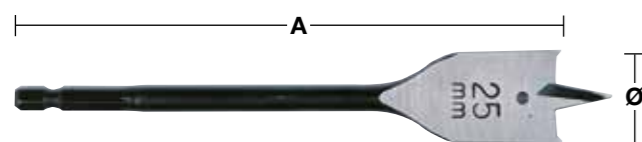

Диаметр (мм)	Общая длина (мм) A	Кол-во в упаковке	Количество в заказе	Артикул	Штрихкод
6	152	1	1	4932352487	4002395371457
6	400	1	1	4932352488	4002395371464
8	152	1	1	4932363130	4002395332618
8	400	1	1	4932352489	4002395371471
10	152	1	1	4932363131	4002395332625
10	400	1	1	4932352490	4002395371488
12	152	1	1	4932363132	4002395332632
12	400	1	1	4932352491	4002395371495
13	152	1	1	4932363133	4002395332649
13	400	1	1	4932352492	4002395371501
14	152	1	1	4932363134	4002395332656
14	400	1	1	4932352493	4002395371518
16	152	1	1	4932363135	4002395332663
16	400	1	1	4932352494	4002395371525
18	152	1	1	4932363136	4002395332670
18	400	1	1	4932352495	4002395371532
19	152	1	1	4932363137	4002395332687
19	400	1	1	4932352496	4002395371549
20	152	1	1	4932363138	4002395332694
20	400	1	1	4932352497	4002395371556
22	152	1	1	4932363139	4002395332700
22	400	1	1	4932352498	4002395371563
24	152	1	1	4932363140	4002395332717
25	152	1	1	4932363141	4002395332724
25	400	1	1	4932352499	4002395371570
26	152	1	1	4932363142	4002395332731
28	152	1	1	4932363143	4002395332748
28	400	1	1	4932352500	4002395371587
30	152	1	1	4932363144	4002395332755
30	400	1	1	4932352501	4002395371594
32	152	1	1	4932363145	4002395332762
32	400	1	1	4932352502	4002395371600
35	400	1	1	4932352503	4002395371617
36	152	1	1	4932363146	4002395332779
38	152	1	1	4932363147	4002395332786
① Набор плоских бит (8 шт) Ø 12 / 16 / 18 / 20 / 22 / 25 / 28 / 32 x длина 152 мм		8	1	4932352504	4002395371624

Удлинитель

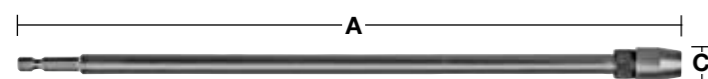

Описание	Общая длина (мм) A	Приём стержня	Тип хвостовика	Кол-во в упаковке	Количество в заказе	Артикул	Штрихкод
Удлинитель	305	1/4" Hex	1/4" Hex	1	1	4932363148	4002395332793

Сверла по дереву Speed Feed

Совершенно другой уровень производительности и качества по сравнению с плоским наконечником: ускоренное сверление, увеличенный срок службы, меньшее заедание! Двойные режущие кромки для быстрой и агрессивной резки справляются с работой в 10 раз быстрее, чем плоское перьевое сверло. Конусная конструкция обеспечивает снижение засорения сверла стружкой, меньшее трение и меньшее заедание даже в сложных условиях эксплуатации, благодаря чему сверла реже ломаются. Винт подачи с крупной резьбой улучшает самозатягивание во всех типах дерева - мягком и твердом, мокром и обработанном. Конструкция канавок с полировкой и порошковым покрытием обеспечивает улучшенное удаление стружки, уменьшает засорение сверла и увеличивает самозатягивание.

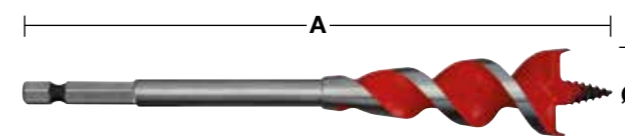

Диаметр (мм)	Ø (дюйм)	Общая длина (мм) A	Приём стержня	Кол-во в упаковке	Количество в заказе	Артикул	Штрихкод
13	1/2"	165	1/4" Hex	1	1	48130048	045242224807
16	5/8"	165	1/4" Hex	1	1	48130058	045242224814
18	3/4"	165	1/4" Hex	1	1	4932464071	4058546220167
20	3/4"	165	1/4" Hex	1	1	48130068	045242224821
22	7/8"	165	1/4" Hex	1	1	48130078	045242224838
25	1"	165	1/4" Hex	1	1	48130088	045242224845
32	1 1/4"	165	1/4" Hex	1	1	48130108	045242224852
Набор сверл SPEED FEED™ (4 шт) Ø 13 / 16 / 20 / 25 мм				4	1	48130400	045242234448

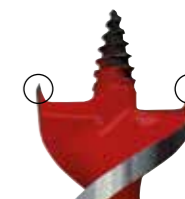

Двойные режущие кромки



Конусная конструкция

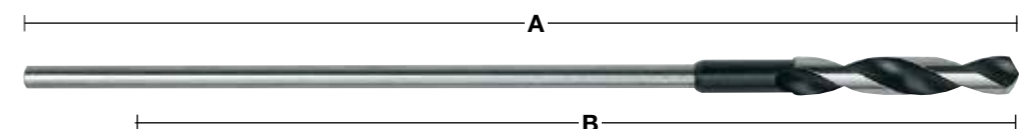

Сверла HSS

Изготовлены из стали HSS для увеличения срока службы. Для сверления глубоких отверстий в дереве, гипсокартоне и металле. Сделано в Германии в соответствии с DIN7490. Сверло соединено с цилиндрическим хвостовиком соединителем, что уменьшает риск поломки и гарантирует легкое центрирование. Небольшой угол закручивания и увеличенные канавки обеспечивают быстрое удаление стружки. Сделано в Германии.

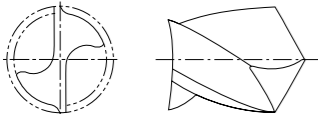
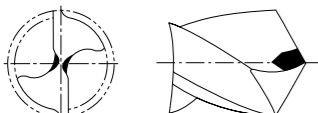
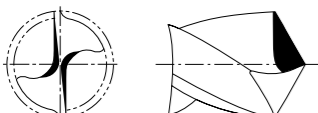
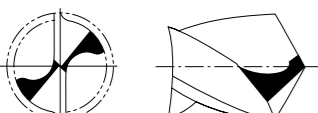

Диаметр (мм)	Общая длина (мм) A	Рабочая длина (мм) B	Приём стержня	Кол-во в упаковке	Количество в заказе	Артикул	Штрихкод
6	400	300	5 мм круглый хвостовик	1	1	4932399672	4002395363223
6	600	500	5 мм круглый хвостовик	1	1	4932399675	4002395363254
8	400	300	6 мм круглый хвостовик	1	1	4932363667	4002395331932
8	600	500	6 мм круглый хвостовик	1	1	4932363674	4002395331864
10	400	300	8 мм круглый хвостовик	1	1	4932363668	4002395331949
10	600	500	8 мм круглый хвостовик	1	1	4932363675	4002395331871
12	400	300	8 мм круглый хвостовик	1	1	4932363669	4002395331956
12	600	500	8 мм круглый хвостовик	1	1	4932363676	4002395331888
14	400	300	8 мм круглый хвостовик	1	1	4932363670	4002395331963
14	600	500	8 мм круглый хвостовик	1	1	4932363677	4002395331895
16	400	300	10 мм круглый хвостовик	1	1	4932363671	4002395331970
16	600	500	10 мм круглый хвостовик	1	1	4932363678	4002395331901
18	400	300	10 мм круглый хвостовик	1	1	4932363672	4002395331987
18	600	500	10 мм круглый хвостовик	1	1	4932363679	4002395331918
20	400	300	10 мм круглый хвостовик	1	1	4932363673	4002395331994
20	600	500	10 мм круглый хвостовик	1	1	4932363680	4002395331925
22	400	300	10 мм круглый хвостовик	1	1	4932399673	4002395363230
22	600	500	10 мм круглый хвостовик	1	1	4932399676	4002395363261

Геометрия режущей кромки сверл

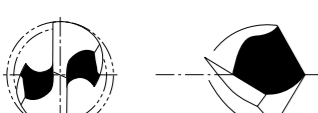
Форма заточки сверла	Применение	Характеристики
	Для стандартного сверления черных и цветных металлов и пластика.	Широкая режущая кромка обеспечивает жесткость и сопротивление сверла боковому давлению. Из-за широкой режущей кромки требуется большее давление подачи. Легко перезатачиваются.
	Для сверления твердого металла сверлами большого диаметра.	Легкое центрирование при сверлении. Требует очень низкого давления подачи. – примерно на 30% менее, чем сверла со стандартным острием.
	Для сверления высокопрочной и высоколегированной стали. Также подходит для сверления тонкого листового металла.	Прочность и устойчивость к боковому давлению.
	Для сверления высокопрочной и высоколегированной стали. Пригодны как сверла для глубокого сверления	Высокие характеристики, удаления опилок делают данное исполнение идеальным для глубокого сверления. Хорошее центрирование. Требуется низкое давление подачи.
	Для сверления по чугуну	Удлиненные большие режущие кромки снижают износ по прецизионные и увеличивают срок службы. Хорошая теплопроводность. Устойчивость к боковому давлению.
	Для сверления тонкого листового металла и мягких материалов.	Легкое центрирование. Требует низкого давления подачи. Не рвет тонкие материалы прецизионные и аккуратные отверстия.
	Для эффективного сверления высокопрочной стали например, нержавеющей и кислотоупорной стали.	Легкое центрирование. Малое количество опилок во время сверления, обеспечивает низкий нагрев сверла и быстроту сверления.

Инструкция по использованию сверл для дрели HSS

Нижеприведенная таблица является руководством по выбору скоростного режима при работе с различными материалами. Охлаждающая жидкость и смазка увеличивает срок службы инструмента в пять раз.

Материал	Тип материала	Растяжение, прочность (Н/мм²)	Твердость	Диаметр отверстий – об/мин					Способ охлаждения	
				Ø 1-2	Ø 3-5	Ø 6-10	Ø 11-15	Ø 16-20		
Сталь	Нелегированная сталь для возведения конструкций, упрочненная сталь	< 400	< HRB 69	4770	1870	930	630	470	Охлаждающая смазка	
		400–800	< HRC 21	4450	1770	870	580	430		
	Листовая сталь	< 800	< HRC 21	4450	1760	860	560	430	Охлаждающая смазка	
	Нелегированная инструментальная сталь	< 800	< HRC 21	4440	1760	860	560	430	Охлаждающая смазка	
		> 800	> HRC 21	1950	800	390	275	200	Охлаждающая смазка	
	Легированная инструментальная сталь	< 800	< HRC 21	3950	1550	780	520	390	Охлаждающая смазка	
		> 800	> HRC 21	1950	800	390	275	200		
	Легированная упрочненная и закаленная сталь	< 1200	< HRC 37	2100	890	450	300	210	Охлаждающая смазка	
		> 1200	> HRC 38	1350	540	260	170	120		
	Обороты	Обороты (мм)			0,03	0,09	0,15	0,20	0,25	
Нержавеющая сталь	Скорость	Нержавеющая сталь	< 1000	< HRC 30	2250	930	450	290	220	Сурепное масло
		Нержавеющая сталь	1000–1200	HRC 30–37	1430	560	280	190	130	
	Обороты	Обороты (мм)			0,02	0,06	0,13	0,18	0,24	
Чугун	Скорость	Ковкий чугун	750	HRB 99	4700	2000	1100	800	600	Сухое сверление
		Мягкий	450	HRB 75	4500	1700	950	650	550	Охлаждающая смазка
		Твердый	700	HRB 96	3450	1350	680	440	340	
	Обороты	Обороты (мм)			0,05	0,10	0,16	0,20	0,25	
Алюминий	Скорость		< 350	< HRC 59	8700	3560	1720	1130	860	Охлаждающая смазка
	Обороты	Обороты (мм)			0,02	0,08	0,13	0,18	0,23	
Медь	Скорость				5100	2000	990	670	500	Охлаждающая смазка
	Обороты	Обороты (мм)			0,02	0,10	0,20	0,28	0,35	
Бронза	Скорость				7950	3190	1480	1010	770	Сухое сверление
	Обороты	Обороты (мм)			0,02	0,11	0,21	0,32	0,35	
Латунь	Скорость				7950	3190	1480	1010	770	Охлаждающая эмульсия
	Обороты	Обороты (мм)			0,02	0,11	0,21	0,32	0,35	
Магний	Скорость				9550	3800	1900	1250	970	Сухое сверление
	Обороты	Обороты (мм)			0,05	0,10	0,25	0,30	0,35	
Пластик	Скорость	ПВХ, полиамид, термопластмасса			3500	2500	1800	700	450	Вода
	Обороты	Обороты (мм)			0,05	0,10	0,16	0,21	0,23	

Об/мин: Количество оборотов, совершаемых шпинделем или инструментом за одну минуту.
Обороты: Расстояние в миллиметрах просверливаемое за один оборот.

Инструкция по использованию сверл для дрели HSS

Материал	Тип материала	Растяжение, прочность (Н/мм²)	Твердость	Сверла HSSR-R DIN 338	Сверла HSS-G Thunderweb DIN 338 Сверла DIN 340 Сверла 1897 Двусторонние	RED COBALT - HSS-Ground - DIN 338 RED HEX - Shockwave HSS-Ground Titanium	Ступенчатые сверла	Способ охлаждения
Сталь	Нелегированная сталь для возведения конструкций, упрочненная сталь	< 400	< HRB 69	●	●	●	●	Охлаждающая смазка
		400–800	< HRC 21	●	●	●	●	Охлаждающая смазка
	Листовая сталь	< 800	< HRC 21		●	●	●	Охлаждающая смазка
	Нелегированная инструментальная сталь	< 800	< HRC 21	●	●	●	●	Охлаждающая смазка
	Легированная инструментальная сталь	< 800	< HRC 21		●	●	●	Охлаждающая смазка
		> 800	> HRC 21		●	●	▲	Охлаждающая смазка
Нержавеющая сталь	Нержавеющая сталь	< 1000	< HRC 30			●	▲	Сурепное масло
	Нержавеющая сталь	1000–1200	HRC 30–37			●	▲	
Чугун	Ковкий чугун	750	HRB 99	●	●	●	●	Сухое сверление
	Мягкий	450	HRB 75	●	●	●	●	Охлаждающая смазка
	Твердый	700	HRB 96	●	●	●	●	Охлаждающая смазка
Алюминий		< 350	< HRC 59		▲	●	●	Охлаждающая смазка
Медь					▲	●	●	Охлаждающая смазка
Бронза				●	●	●	●	Сухое сверление
Латунь				●	●	●	●	Охлаждающая эмульсия
Магний						●		Сухое сверление
Пластик	ПВХ, полиамид, термопластмасса				●	●	●	Вода
Дерево				●	●	●		Сухое сверление

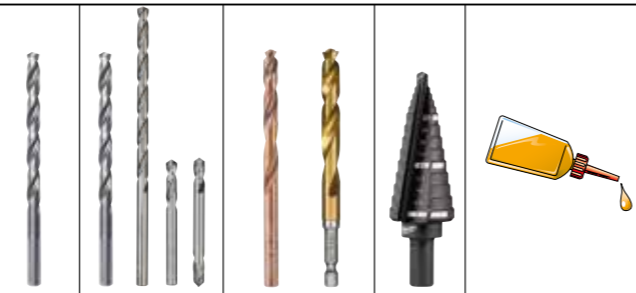

Сверла по металлу HSS-R удлиненные - DIN338

Сверла по металлу из твёрдой стали DIN 338 для высокоскоростного сверления. Оксидное покрытие для быстрого удаления стружки. Стандартная режущая кромка в форме долота с углом заточки 118°. Сверла с N дизайном шнека и стандартным углом наклона канавки. Для сверления стали, чугуна, других металлов и сплавов с пределом прочности на разрыв 800 Н/мм². Цвет: черный

Ø 13.5 мм - Ø 16 мм = 10 мм хвостовик / Ø 16.5 мм - Ø 20 мм = 13 мм хвостовик.

Диаметр (мм)	Общая длина (мм) A	Рабочая длина (мм) B	Кол-во в упаковке	Количество в заказе	Артикул	Штрихкод
13.5	160	108	1	1	4932373318	4002395348435
14.0	160	108	1	1	4932373319	4002395348442
14.5	169	108	1	1	4932373320	4002395348459
15.0	169	114	1	1	4932373321	4002395348466
15.5	178	120	1	1	4932373322	4002395348473
16.0	178	120	1	1	4932373323	4002395348480
16.5	184	125	1	1	4932373324	4002395348497
17.0	184	125	1	1	4932373325	4002395349104
17.5	191	130	1	1	4932373326	4002395349111
18.0	191	130	1	1	4932373327	4002395349128
18.5	198	135	1	1	4932373328	4002395349135
19.0	198	135	1	1	4932373329	4002395349142
19.5	205	140	1	1	4932373330	4002395349159
20.0	205	140	1	1	4932373331	4002395349166

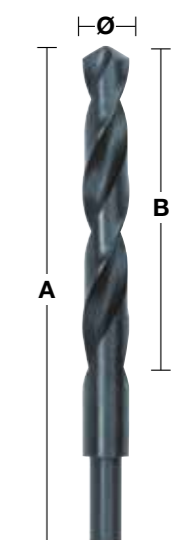
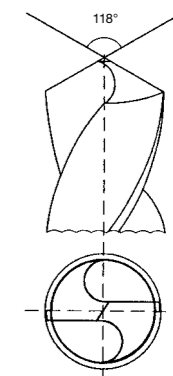

Наборы сверл по металлу HSS-R - DIN338

Описание	Поставляется в	Кол-во в упаковке	Количество в заказе	Артикул	Штрихкод
Набор сверл HSS-R (19 шт.)					
① Ø 1/1.5/2/2.5/3/3.5/4/4.5/5/5.5/6/6.5/7/7.5/8/8.5/9/9.5/10 мм.	Металлическая кассета	19	1	4932352468	4002395371273
Набор сверл HSS-R (25 шт.)					
② Ø 1/1.5/2/2.5/3/3.5/4/4.5/5/5.5/6/6.5/7/7.5/8/8.5/9/9.5/10/10.5/11/11.5/12/12.5/13 мм.	Металлическая кассета	25	1	4932352469	4002395371280

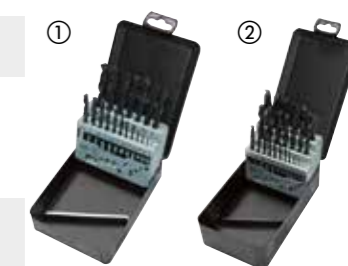

Сверла по металлу HSS-R - DIN338 в упаковке по 5 и 10 штук

Сверла по металлу из твёрдой стали DIN 338 для высокоскоростного сверления. Оксидное покрытие для быстрого удаления стружки. Сверла с N дизайном шнека и стандартным углом наклона канавки.
Для сверления стали, чугуна, других металлов и сплавов с пределом прочности на разрыв 800 Н/мм².
Цвет: черный

Диаметр (мм)	Общая длина (мм) A	Рабочая длина (мм) B	Кол-во в упаковке	Количество в заказе	Артикул	Штрихкод
1.0	34	12	10	1	4932363444	4002395329458
1.5	40	18	10	1	4932363449	4002395329502
2.0	49	24	10	1	4932363454	4002395329557
2.5	57	30	10	1	4932363459	4002395329601
3.0	61	33	10	1	4932363464	4002395329656
3.2	65	36	10	1	4932363466	4002395329670
3.5	70	39	10	1	4932363469	4002395329700
4.0	75	43	10	1	4932363474	4002395329755
4.2	75	43	10	1	4932363476	4002395329779
4.5	80	47	10	1	4932363479	4002395329809
4.8	86	52	10	1	4932363482	4002395329830
5.0	86	52	10	1	4932363484	4002395329854
5.5	93	57	10	1	4932363489	4002395329908
6.0	93	57	10	1	4932363494	4002395329953
6.5	101	63	10	1	4932363499	4002395330003
6.8	109	69	10	1	4932363502	4002395330034
7.0	109	69	10	1	4932363504	4002395330058
7.5	109	69	10	1	4932363509	4002395330102
8.0	117	75	10	1	4932363514	4002395330157
8.5	117	75	10	1	4932363519	4002395330201
9.0	125	81	10	1	4932363524	4002395330256
9.5	125	81	10	1	4932363529	4002395330300
10.0	133	87	10	1	4932363534	4002395330355
10.5	133	87	5	1	4932363539	4002395330409
11.0	142	94	5	1	4932363544	4002395330454
11.5	142	94	5	1	4932363549	4002395330508
12.0	151	101	5	1	4932363554	4002395330553
12.5	151	101	5	1	4932363559	4002395330607
13.0	151	101	5	1	4932363564	4002395330652



Наборы сверл по металлу HSS-R - DIN338 - шкафчик 345 шт

Диаметр (мм)	Общая длина (мм) A	Рабочая длина (мм) B	Кол-во в упаковке	Количество в заказе	Артикул	Штрихкод
Витрина для сверл по металлу HSS-R (345 шт.)			345	1	4932352674	4002395373321
1.0	34	12	20			
1.5	40	18	20			
2	49	24	20			
2.5	57	30	20			
3	61	33	20			
3.5	70	39	20			
4	75	43	20			
4.5	80	47	20			
5	86	52	20			
5.5	93	57	20			
6	93	57	20			
6.5	101	63	20			
7	109	69	10			
7.5	109	69	10			
8	117	75	20			
8.5	117	75	10			
9	125	81	10			
9.5	125	81	5			
10	133	87	10			
10.5	133	87	5			
11	142	94	5			
11.5	142	94	5			
12	151	101	5			
12.5	151	101	5			
13	151	101	5			



THUNDERWEB

Сверла по металлу HSS-G DIN 338

Milwaukee **THUNDERWEB**

Дизайн сверл **THUNDERWEB** характеризуется конической формой соединительной кромки, которая утолщается к хвостовику сверла. Соединительная кромка является внутренним стержнем сверла.

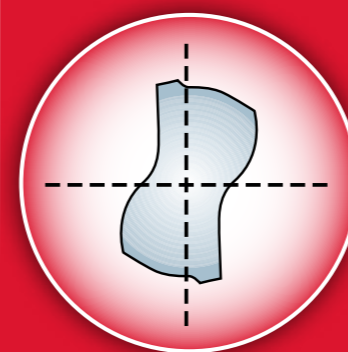

Поперечный срез сверла **THUNDERWEB**

- Позволяет выдерживать повышенную нагрузку и крутящий момент
- Меньшая вероятность поломки
- Продолжительный срок службы



Стандартное сверло

Толщина соединительной кромки одинакова по всей длине сверла.

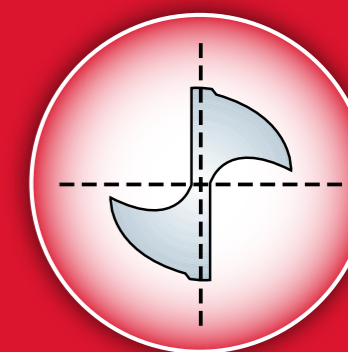

Поперечный срез стандартного сверла

THUNDERWEB ТЕХНИЧЕСКИЕ ХАРАКТЕРИСТИКИ

Геометрия шнека:

- Геометрия сверла **THUNDERWEB** способствует более быстрому удалению стружки, благодаря чему уменьшается перегрев сверла и увеличивается срок службы
- Открытая форма шнека снижает сопротивление, что особенно важно при сверлении глубоких отверстий
- Заостренные режущие кромки обеспечивают чистое и быстрое сверление
- Благодаря специальной геометрии сверла стружка более мелкая. Сверла идеальны для работы в твердой стали, напр. нержавеющей стали



Сверла по металлу Thunderweb HSS-G DIN338 / упаковка из 5 и 10 штук

Диаметр (мм)	Общая длина (мм)	Рабочая длина (мм)	Кол-во в упаковке	Количество в заказе	Артикул	Штрихкод
9.9	133	87	5	1	4932459883	4058546030551
10	133	87	5	1	4932352399	4002395370580
10.5	133	87	5	1	4932352400	4002395370597
11	142	94	5	1	4932352401	4002395370603
11.5	142	94	5	1	4932352402	4002395370610
12	151	101	5	1	4932352403	4002395370627
12.5	151	101	5	1	4932352404	4002395370634
13	151	101	5	1	4932352405	4002395370641



Наборы сверл по металлу Thunderweb HSS-G DIN338

Описание	Поставляется в	Кол-во в упаковке	Количество в заказе	Артикул	Штрихкод
Набор сверл THUNDERWEB HSS-G (19 шт.)					
① Ø 1 / 1.5 / 2 / 2.5 / 3 / 3.5 / 4 / 4.5 / 5 / 5.5 / 6 / 6.5 / 7 / 7.5 / 8 / 8.5 / 9 / 9.5 / 10 мм	Пластиковая кассета	19	1	4932352374	4002395370337
Counter display					
② Набор сверл HSS-G по металлу типа Thunderweb (19 шт.) - 4932352374	-	6	1	4932352375	4002395370344
Набор сверл THUNDERWEB HSS-G (25 шт.)					
③ Ø 1 / 1.5 / 2 / 2.5 / 3 / 3.5 / 4 / 4.5 / 5 / 5.5 / 6 / 6.5 / 7 / 7.5 / 8 / 8.5 / 9 / 9.5 / 10 / 10.5 / 11 / 11.5 / 12 / 12.5 / 13 мм.	Пластиковая кассета	25	1	4932352376	4002395370351



Сверла по металлу HSS-G - DIN340 / набор по 5 или 10 шт

Высококачественная быстрорежущая сталь. Заточка в соответствии с DIN 1412 C. Правые режущие кромки. Угол режущей кромки 135° для лучшей центровки. Применение: для сверления глубоких отверстий в каналах или в полых профилях, для сверления в стали, чугуне, легированной и нелегированной стали с пределом прочности до 900 Н/мм, а так же для сверления в дереве и пластике. Для сверления в стали, чугуне, легированной и нелегированной стали с пределом прочности до 900 Н/мм. Также для сверления в дереве и пластике.

Диаметр (мм)	Общая длина (мм) A	Рабочая длина (мм) B	Кол-во в упаковке	Количество в заказе	Артикул	Штрихкод
2.0	85	56	10	1	4932430328	4002395379897
2.5	95	62	10	1	4932430329	4002395379903
3.0	100	66	10	1	4932430330	4002395379910
3.5	112	73	10	1	4932430331	4002395379927
4.0	119	78	10	1	4932430332	4002395379934
4.5	126	82	10	1	4932430333	4002395379941
5.0	132	87	10	1	4932430334	4002395379958
5.5	139	91	10	1	4932430335	4002395379965
6.0	139	91	10	1	4932430336	4002395379972
6.5	148	97	10	1	4932430337	4002395379989
7.0	156	102	10	1	4932430338	4002395379996
8.0	165	109	10	1	4932430339	4002395380008
9.0	175	115	10	1	4932430340	4002395380015
10.0	184	121	10	1	4932430341	4002395380022
11.0	195	128	5	1	4932430342	4002395380039
12.0	205	134	5	1	4932430343	4002395380046
13.0	205	134	5	1	4932430344	4002395380053

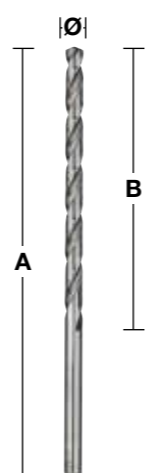
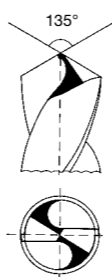

Укороченные сверла по металлу HSS-G короткие DIN1897 / упаковка из 5 и 10 штук

Качество сверл: высокопрочная сталь
Геометрия сверла: точна засверливания DIN 1412C.
Угол заточки: 135°. Допуск: h8
Угол шнека: сверла типа N со стандартным углом наклона канавки 20 - 30°.
Правые режущие кромки. Покрытие / цвет: полированное серебро
Цельная конструкция для эффективной передачи энергии.
Отличная центровка. Сверла типа N со стандартным углом наклона канавки для быстрого вывода стружки.
Применение: для работы с листовым и тонким материалом.
Подходят для работы с тонкой легированной и нелегированной сталью с пределом прочности до 900 Н/мм².
Также подходят для сверления в дереве и пластике.



Диаметр (мм)	Общая длина (мм) A	Рабочая длина (мм) B	Кол-во в упаковке	Количество в заказе	Артикул	Штрихкод
2.0	38	12	10	1	4932352200	4002395368532
2.5	43	14	10	1	4932352201	4002395368549
3.0	46	16	10	1	4932352202	4002395368556
3.2	49	18	10	1	4932352203	4002395368563
3.3	49	18	10	1	4932352204	4002395368570
3.5	52	20	10	1	4932352205	4002395368587
3.7	52	20	10	1	4932352206	4002395368594
4.0	55	22	10	1	4932352207	4002395368600
4.2	55	22	10	1	4932352208	4002395368617
4.5	58	24	10	1	4932352209	4002395368624
4.8	62	26	10	1	4932352210	4002395368631
5.0	62	26	10	1	4932352211	4002395368648
5.2	62	26	10	1	4932352212	4002395368655
5.5	66	28	10	1	4932352213	4002395368662
6.0	66	28	10	1	4932352214	4002395368679
6.5	70	31	10	1	4932352215	4002395368686
7.0	74	34	10	1	4932352216	4002395368693
7.5	74	34	5	1	4932352217	4002395368709
8.0	79	37	5	1	4932352218	4002395368716
8.5	79	37	5	1	4932352219	4002395368723
9.0	84	40	5	1	4932352220	4002395368730
10.0	89	43	5	1	4932352221	4002395368747

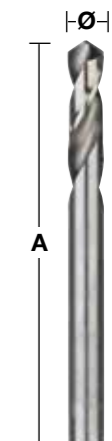

Сверла по металлу HSS-G - двухсторонние

Материал изготовления: высокопрочная сталь
Геометрия сверла: заточка в соответствии с DIN1412 C. Угол заточки: 135°. Допуск: h8.
Угол шнека: сверла типа N со стандартным углом наклона канавки 20-30°
Правые режущие кромки. Покрытие / цвет: полированное серебро.
Угол режущей кромки 135 градусов для лучшей центровки.
Использование сверла с двух сторон.
Благодаря небольшой длине, сверло может быть использовано на больших оборотах.
Отличная центровка.
Сверла типа N со стандартным углом наклона канавки для быстрого вывода стружки.
Применение: подходит для сверления стали, цветных металлов и пластмассы.
Идеально подходит для тонких листовых материалов, например для сверления отверстий под заклепки.

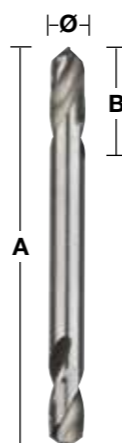
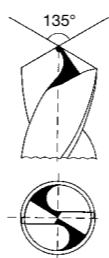

Диаметр (мм)	Общая длина (мм) A	Рабочая длина (мм) B	Кол-во в упаковке	Количество в заказе	Артикул	Штрихкод
2.5	43	10	10	1	4932352222	4002395368754
3.0	46	11	10	1	4932352223	4002395368761
3.2	49	12	10	1	4932352224	4002395368778
3.3	49	12	10	1	4932352225	4002395368785
3.5	52	14	10	1	4932352226	4002395368792
4.0	55	14	10	1	4932352227	4002395368808
4.1	55	14	10	1	4932352228	4002395368815
4.2	55	14	10	1	4932352229	4002395368822
4.5	58	16	10	1	4932352230	4002395368839
4.8	62	18	10	1	4932352231	4002395368846
5.0	62	18	10	1	4932352232	4002395368853
5.5	66	19	10	1	4932352233	4002395368860
6.0	66	19	10	1	4932352234	4002395368877

Сверла по металлу Shockwave HSS-G Tin Red Hex.

Сверла с 1/4"шестигранным хвостовиком оптимизированы для ударных винтовертов.
Угол заточки 135° уменьшает "гуляние" сверла при засверливании.
Конструкция шнека позволяет быстрее выбрасывать стружку и распределяет тепло для большей эффективности.
Титановое покрытие распределяет тепло.
Более высокая универсальность благодаря шестигранному хвостовику 1/4", что делает возможным использовать его как с шурупвертом, так и с ударным винтовертом.

RED
HEX

Диаметр (мм)	Общая длина (мм) A	Рабочая длина (мм) B	Кол-во в упаковке	Количество в заказе	Артикул	Штрихкод
2	59.5	17	2	1	48894703	045242501557
2.5	62	19	2	1	48894704	045242501564
3	65	23	2	1	48894763	045242506866
3.2	66.5	23	2	1	48894706	045242501571
3.5	69	25	2	1	48894707	045242501588
4	71.5	26	2	1	48894708	045242501595
4.2	74	28	1	1	48894709	045242501601
4.5	76	29	1	1	48894710	045242501618
4.8	78	29	1	1	48894711	045242501625
5	93	46	1	1	48894712	045242501632
5.5	104	59	1	1	48894764	045242506873
6	105	60	1	1	48894714	045242501649
6.5	107	63	1	1	48894715	045242501656
6.8	108	64	1	1	48894716	045242501663
7	109	65	1	1	48894717	045242501670
7.5	110	66	1	1	48894718	045242501687
8	111	67	1	1	48894719	045242501694
8.5	114	70	1	1	48894720	045242501700
9	117	73	1	1	48894721	045242501717
9.5	118	74	1	1	48894722	045242501724
10	120	76	1	1	48894723	045242501731
10.5	122	78	1	1	48894724	045242501748
11	125	81	1	1	48894725	045242501755
11.5	126	82	1	1	48894726	045242501762
12	127	83	1	1	48894727	045242501779
12.5	128	83	1	1	48894728	045242501786
13	130	85	1	1	48894729	045242501793

Набор сверл по металлу Shockwave HSS-G TiN Red Hex в пластиковой кассете (10 шт.)
① Ø 3 / 3.5 / 4 / 4.5 / 5 / 6 / 7 / 8 / 9 / 10 мм.

Набор сверл по металлу Shockwave HSS-G TiN Red Hex в пластиковой кассете (19 шт.)
② Ø 2 / 2.5 / 2 x 3 / 3.5 / 2 x 4 / 4.5 / 5.5 / 6 / 6.5 / 7 / 7.5 / 8 / 8.5 / 9 / 9.5 / 10 мм.

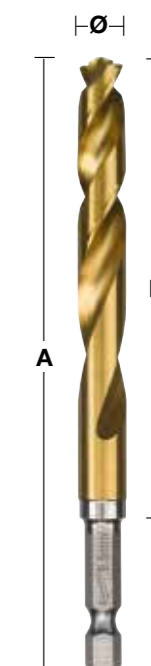

135°
SPLIT POINT™

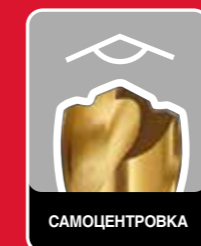

для
УДАРНЫХ ИНСТРУМЕНТОВ



Сверла по металлу HSS-G с содержанием кобальта - DIN338

Сверла по металлу из быстрорежущей стали с добавлением кобальта. Производятся в соответствии с DIN 338. Полированные.

Угол режущей кромки 135° для улучшенного центрирования - кернения не требуется.

Содержание кобальта 5%. Выдерживает высокие температуры при сверлении.

Сверла типа „N“ со стандартным углом наклона канавки. Для сверления высоколегированных сталей и металлов с пределом прочности на разрыв свыше 1000 Н/мм², например, тепло- и кислотоупорные стали и нержавеющая сталь. Цвет: бронза.

Диаметр (мм)	Общая длина (мм) А	Рабочая длина (мм) В	Кол-во в упаковке	Количество в заказе	Артикул	Штрихкод
1.0	34	12	2	1	4932363248	4002395333080
1.5	40	18	2	1	4932363249	4002395333097
2.0	49	24	2	1	4932363250	4002395333103
2.5	57	30	2	1	4932363251	4002395333110
3.0	61	33	2	1	4932363253	4002395333134
3.2	65	36	2	1	4932363254	4002395333141
3.5	70	39	2	1	4932363256	4002395333165
4.0	75	43	2	1	4932363258	4002395333189
4.2	75	43	1	1	4932363260	4002395333202
4.5	80	47	1	1	4932363262	4002395333226
4.8	86	52	1	1	4932363263	4002395333233
5.0	86	52	1	1	4932363264	4002395333240
5.5	93	57	1	1	4932363267	4002395333271
6.0	93	57	1	1	4932363268	4002395333288
6.5	101	63	1	1	4932363269	4002395333295
6.8	109	69	1	1	4932363270	4002395333301
7.0	109	69	1	1	4932363271	4002395333318
7.5	109	69	1	1	4932363272	4002395333325
8.0	117	75	1	1	4932363274	4002395333349
8.5	117	75	1	1	4932363276	4002395333363
9.0	125	81	1	1	4932363277	4002395333370
9.5	125	81	1	1	4932363278	4002395333387
10.0	133	87	1	1	4932363279	4002395333394
10.5	133	87	1	1	4932363281	4002395333417
11.0	142	94	1	1	4932363282	4002395333424
11.5	142	94	1	1	4932363283	4002395333431
12.0	151	101	1	1	4932363284	4002395333448
12.5	151	101	1	1	4932363285	4002395333455
13.0	151	101	1	1	4932363286	4002395333462

RED COBALT

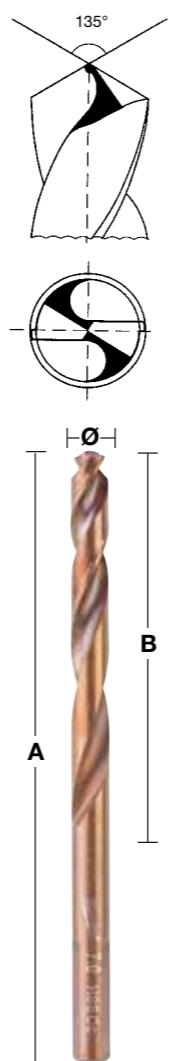

Сверла по металлу HSS-G с содержанием кобальта - DIN 338 / упаковка по 5 и 10 штук

Сверла по металлу из быстрорежущей стали с добавлением кобальта. Производятся в соответствии с DIN 338. Полированная отделка.

Отполированные. Угол режущей кромки 135° для улучшенного центрирования - кернения не требуется.

Содержание кобальта 5%. Выдерживает высокие температуры сверления.

Сверла типа „N“ со стандартным углом наклона канавки. Для сверления высоколегированных сталей и металлов с пределом прочности на разрыв свыше 1000 Н/мм², например, тепло- и кислотоупорные стали и нержавеющая сталь. Цвет: бронза.

Цвет: бронза.

Диаметр (мм)	Общая длина (мм) А	Рабочая длина (мм) В	Кол-во в упаковке	Количество в заказе	Артикул	Штрихкод
1.0	34	12	10	1	4932373332	4002395349173
1.5	40	18	10	1	4932373333	4002395349180
2.0	49	24	10	1	4932373334	4002395349197
2.5	57	30	10	1	4932373335	4002395349807
3.0	61	33	10	1	4932373336	4002395349814
3.2	65	36	10	1	4932373337	4002395349821
3.5	70	39	10	1	4932373338	4002395349838
4.0	75	43	10	1	4932373339	4002395349845
4.2	75	43	10	1	4932373340	4002395349852
4.5	80	47	10	1	4932373341	4002395349869
4.8	86	52	10	1	4932373342	4002395349876
5.0	86	52	10	1	4932373343	4002395349883
5.5	93	57	10	1	4932373344	4002395349890
6.0	93	57	10	1	4932373345	4002395347100
6.5	101	63	10	1	4932373346	4002395347117
6.8	109	69	5	1	4932373347	4002395347124
7.0	109	69	5	1	4932373348	4002395347131
7.5	109	69	5	1	4932373349	4002395347148
8.0	117	75	5	1	4932373350	4002395347155
8.5	117	75	5	1	4932373351	4002395347162
9.0	125	81	5	1	4932373352	4002395347179
9.5	125	81	5	1	4932373353	4002395347186
10.0	133	87	5	1	4932373354	4002395347193
10.5	133	87	5	1	4932373355	4002395347803
11.0	142	94	5	1	4932373356	4002395347810
11.5	142	94	5	1	4932373357	4002395347827
12.0	151	101	5	1	4932373358	4002395347834
12.5	151	101	5	1	4932373359	4002395347841
13.0	151	101	5	1	4932373360	4002395347858

RED COBALT

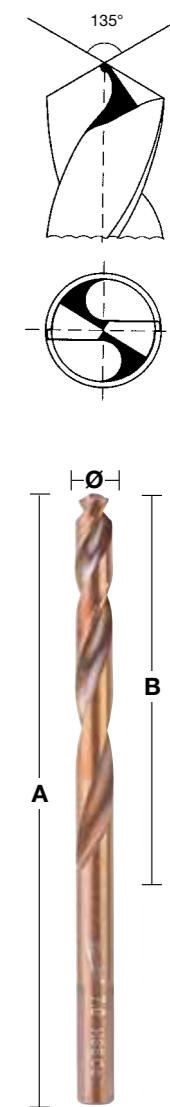

Наборы сверл по металлу HSS-G кобальт - DIN338

Описание	Поставляется в	Кол-во в упаковке	Количество в заказе	Артикул	Штрихкод
Набор кобальтовых сверл HSS-G (19 шт.) ① Ø 1 / 1.5 / 2 / 2.5 / 3 / 3.5 / 4 / 4.5 / 5 / 5.5 / 6 / 6.5 / 7 / 7.5 / 8 / 8.5 / 9 / 9.5 / 10 мм.	Пластиковая кассета	19	1	4932352470	4002395371297
Набор кобальтовых сверл HSS-G (25 шт.) ② Ø 1 / 1.5 / 2 / 2.5 / 3 / 3.5 / 4 / 4.5 / 5 / 5.5 / 6 / 6.5 / 7 / 7.5 / 8 / 8.5 / 9 / 9.5 / 10 / 10.5 / 11 / 11.5 / 12 / 12.5 / 13 мм.	Пластиковая кассета	25	1	4932352471	4002395371303



Ступенчатые сверла

■ Преимущества ступенчатых сверл по сравнению с обычными: Одно сверло для разных размеров. Делать больше, нести меньше! Лучший вариант для расширения существующих отверстий. Более прочные чем спиральные сверла, толстый сердечник защищает от разрушений. Больше точность и меньше увод, наконечник быстро засверливается. Чистые без заусенцев отверстия, не требующие зенкования. Сверлят пластик без сколов и трещин.

■ Ступенчатые сверла идеально подходят для сверления таких материалов как: черного и цветного листового металла, профиля и труб. Меди, латуни и алюминия. Нержавеющей стали. Пластика. Максимальная толщина материала 4 мм. Для увеличения ресурса сверла мы рекомендуем использовать охлаждающую жидкость.

■ Профессии: Электрики: сверление в панелях и шкафах для установки кабельных вводов. Сантехники и работники по вентиляции и кондиционированию: лючки для трубопроводов и установка. Работники по металлу / производство: различные размеры и расширение отверстий. Автомеханики: отверстия для установки кабеля (мобильные телефоны, антенны, перенаправление электропроводки). Ремонтники: различные применения, размеры и расширение отверстий.



Milwaukee® Преимущества

Сверление - расширение - зенкование - все в одном

- 1 Наконечник RAPID STRIKE TIP™ быстро засверливается - нет необходимости кернить или предварительно засверливать материал.
- 2 Специальный наконечник и геометрия ступенчатого сверла - уменьшает риск закусывания сверла при использовании высокоскоростных аккумуляторных дрелей и так же защищает материал от деформации.
- 3 Оптимизированная геометрия с двумя канавками и острыми кромками обеспечивает в 2 раза большую скорость и аккуратность реза.
- 4 Производятся из специально разработанной стали с черным оксидным покрытием увеличивающим ресурс сверла до 4 раз. Оптимальны для использования с высокоскоростными аккумуляторными инструментами.
- 5 Маркировка размеров нанесена лазером для видимости весь срок службы сверла.
- 6 Каждая ступень сверла имеет рельеф, который автоматически снимает заусенцы
- 7 Трехгранный хвостовик предотвращает проворот сверла в патроне и обеспечивает максимальную передачу крутящего момента.



Ступенчатые сверла

Описание	Диаметр стержня (мм)	общая длина (мм)	Количество шагов	Кол-во в упаковке	Количество в заказе	Артикул	Штрихкод
① PG7 - PG21	10	68	9	1	1	48899321	045242364060
② M6 - M32	10	92	13	1	1	48899332	045242344437
③ 4 - 12 мм / 1	6	65	9	1	1	48899301	045242342532
④ 4 - 12 мм / 2	6	65	5	1	1	48899302	045242342549
⑤ 4 - 20 мм	8	65	9	1	1	48899320	045242344406
⑥ 6 - 35 мм	10	90	14	1	1	48899335	045242344413
⑦ 6 - 40.5 мм	10	90	17	1	1	48899340	045242547777
⑧ Набор ступенчатых сверл (3 шт) В состав входят ступенчатые сверла: 4 - 12 мм/шаг 1, 4 - 20 мм, 6 - 35 мм				3	1	48899399	045242344420
⑨ Набор со ступенчатыми сверлами (10 шт) Ступенчатые сверла: 1 шт. 4-12 мм, 1 шт. 4-20 мм. THUNDERWEB сверла по металлу: 2 x 2 мм, 2 x 3 мм, 2 x 4 мм, 1 x 5 мм, 1 x 6 мм				10	1	48899350	045242538836

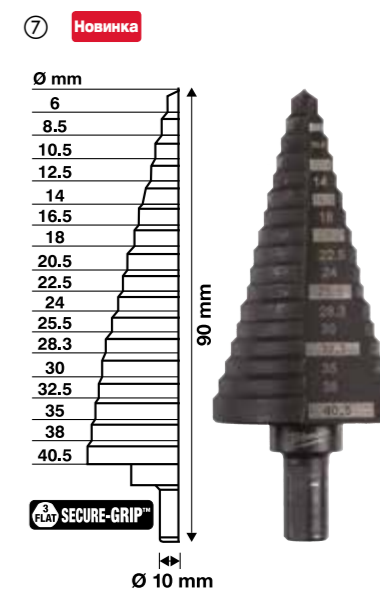
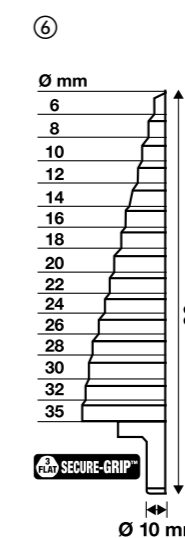
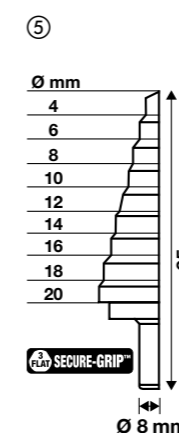
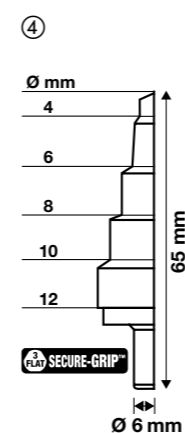
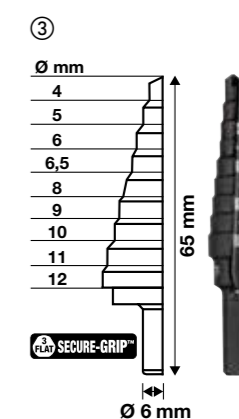
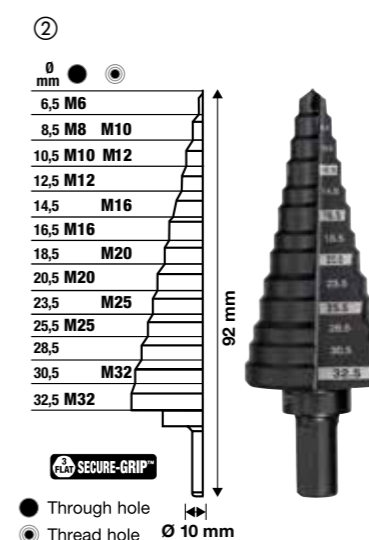
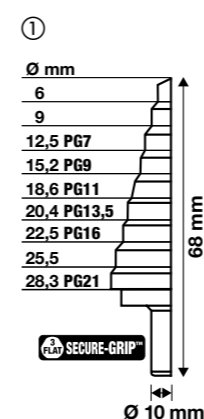

SHOCKWAVE™ IMPACT DUTY™



SHOCKWAVE™ Impact Duty™ ступенчатые сверла

SHOCKWAVE™ Impact Duty™ ступенчатые сверла разработаны для использования с импульсными винтовёртами: стандартный шестигранный хвостовик 1/4", имеет специальную зону SHOCKZONE™, которая обеспечивает долговечность при работе импульсным инструментом

Покрывание специальным соединением титана и алюминия для увеличения срока службы до 5-ти раз
 Двойная спираль: оптимально для работы с импульсным инструментом и точного сверления
 RAPID STRIKE TIP™: специальная форма наконечника - быстрый и точный старт без „гуляния“. Так же меньше нагрев во время работы для увеличения ресурса
 Лазерная гравировка размеров. Не стирается со временем



Описание	Диаметр стержня (мм)	общая длина (мм)	Количество шагов	Кол-во в упаковке	Количество в заказе	Артикул	Штрихкод
① Ступенчатое сверло Shockwave™ Impact Duty™ 4-12мм/шаг 1мм.	1/4" Hex	81	9	1	1	48899261	045242505166
② Ступенчатое сверло Shockwave™ Impact Duty™ 4-12мм/шаг 2 мм.	1/4" Hex	81	5	1	1	48899262	045242505173
③ Ступенчатое сверло Shockwave™ Impact Duty™ 4-20	1/4" Hex	81	9	1	1	48899263	045242505180
④ Ступенчатое сверло Shockwave™ Impact Duty™ 4-30	1/4" Hex	101	12	1	1	48899265	045242505203
⑤ Набор ступенчатых сверл Shockwave™ Impact Duty™ 3 шт.				3	1	48899266	045242505210
Включает ступенчатые сверла номер 1, 2, 4.							

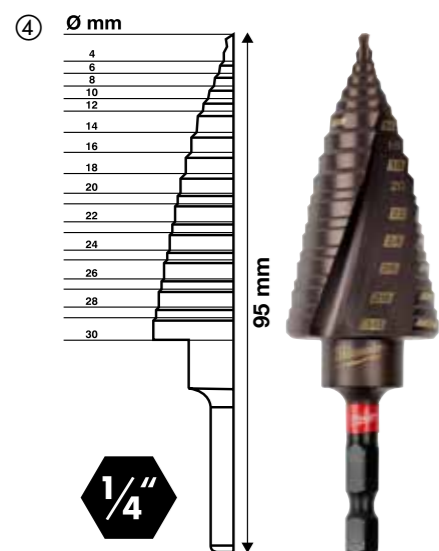
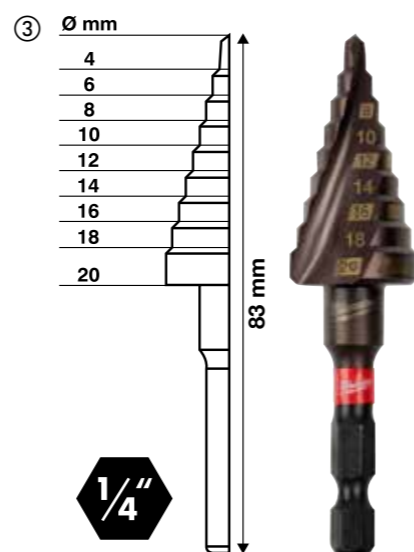
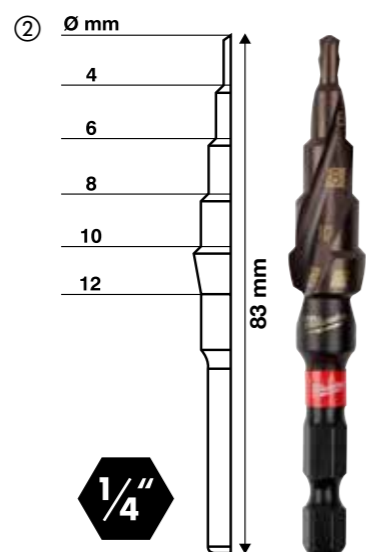
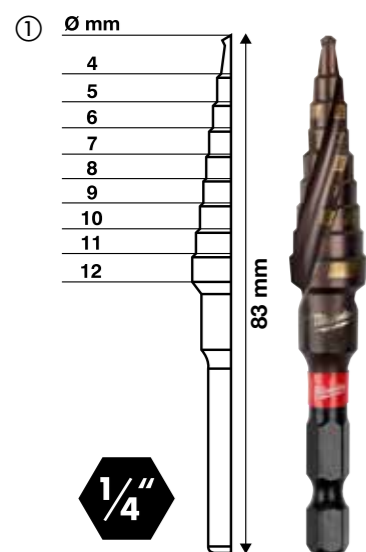

Сверление кольцевыми фрезами

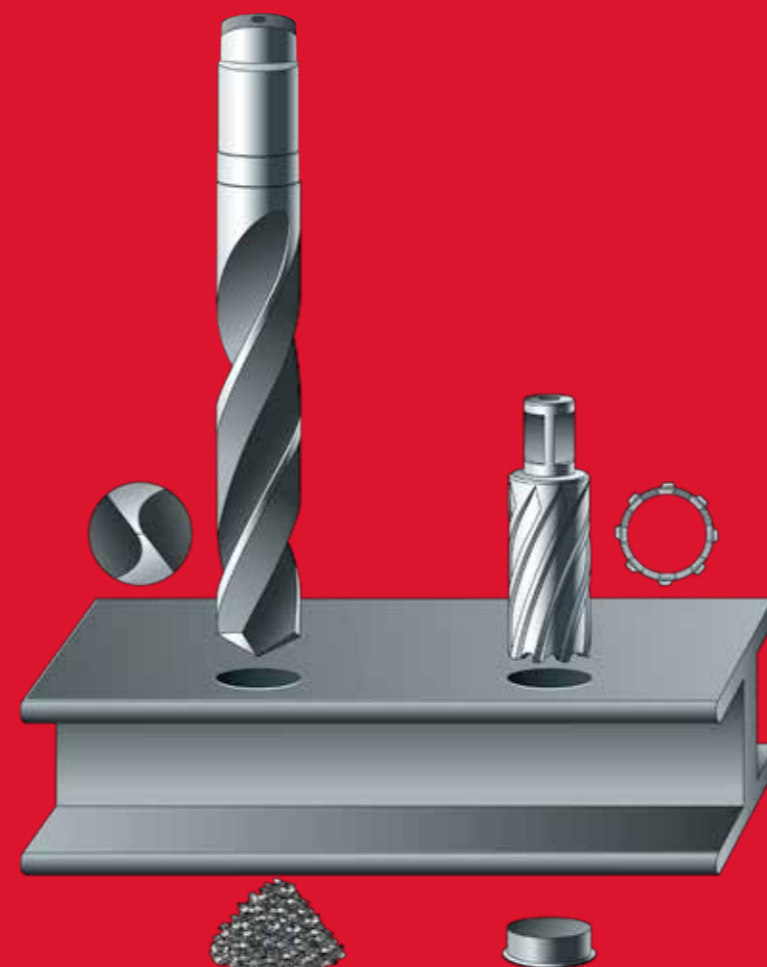

Быстрее

Сохранение скорости и времени при сверлении обуславливается следующими факторами. Во-первых, кольцевым принципом резания, когда металл затрагивает только кромку отверстия, а не весь диаметр, как происходит при работе традиционными сверлами. Во-вторых, агрессивный угол заточки позволяет достичь наиболее эффективного резания при снижении сопротивления материала.

Эффективнее на 30%

Кольцевые фрезы обрабатывают только кромку отверстия.

Меньшее количество энергии двигателя для качественного сверления.

Чем больше диаметр сверления, тем большая экономия энергии.

Увеличенный срок службы сверла

Кольцевая форма режущей кромки снижает нагрузку во время работы и, как следствие, увеличивает количество отверстий, высверливаемых фрезой между заточками. Толщина стенок фрезы в 6мм и специальная геометрия зуба обеспечивают хорошую стабильность фрезы и минимальный риск повредить кромку отверстия при заглублении.

График скорости

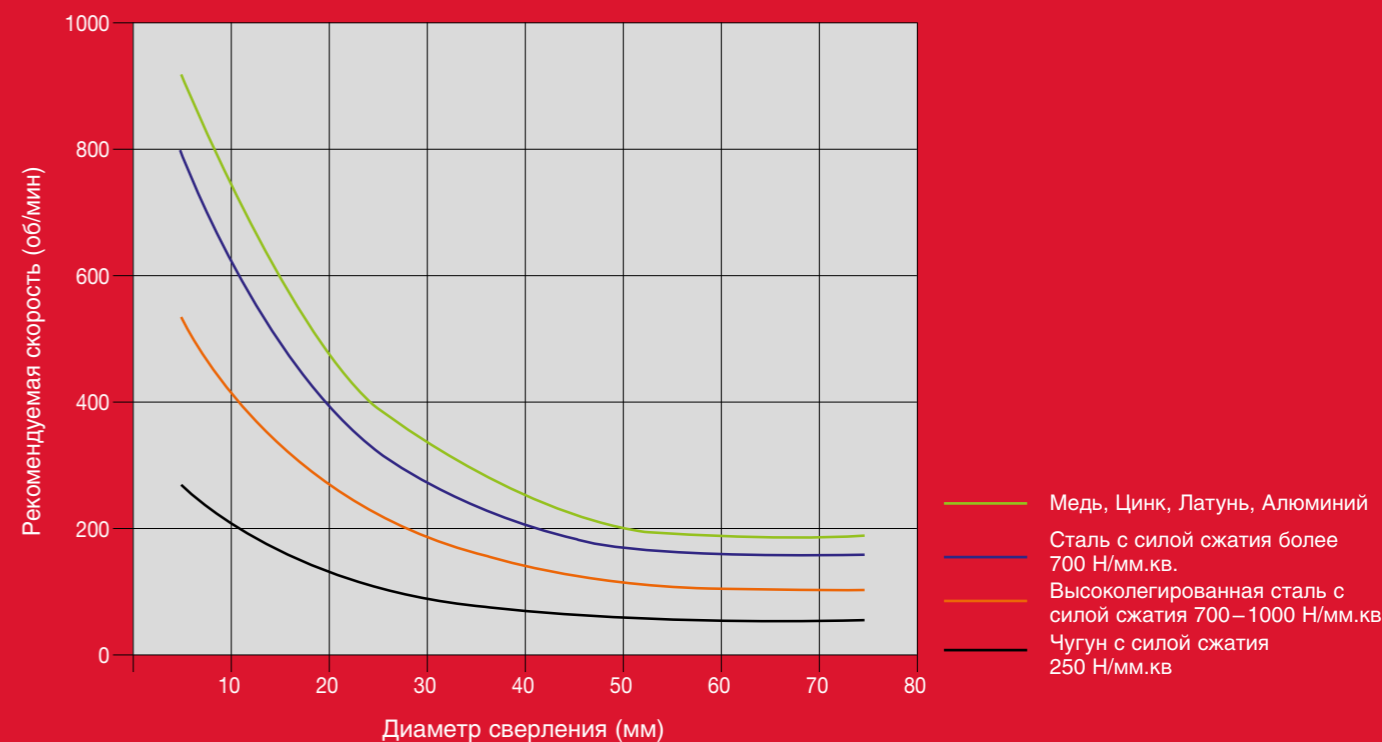

Кольцевые фрезы HSS 30мм

Толстые стенки фрез HSS для увеличения надежности и срока службы.
Со стандартным хвостовиком Weldon 19 мм

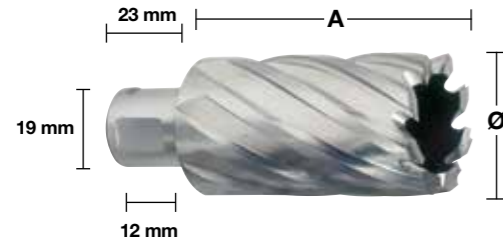

30 mm

Диаметр (мм)	Общая длина (мм) A	Кол-во в упаковке	Количество в заказе	Артикул	Штрихкод
12	30	1	1	4932371740	4002395344161
13	30	1	1	4932371741	4002395344178
14	30	1	1	4932343270	4002395315130
15	30	1	1	4932343271	4002395315147
16	30	1	1	4932343272	4002395315154
17	30	1	1	4932343273	4002395315161
18	30	1	1	4932343274	4002395315178
19	30	1	1	4932343275	4002395315185
20	30	1	1	4932343276	4002395315192
21	30	1	1	4932343277	4002395315208
22	30	1	1	4932343278	4002395315215
23	30	1	1	4932343279	4002395315222
24	30	1	1	4932343280	4002395315239
25	30	1	1	4932343281	4002395315246
26	30	1	1	4932343282	4002395315253
27	30	1	1	4932343283	4002395315260
28	30	1	1	4932343284	4002395315277
29	30	1	1	4932343285	4002395315284
30	30	1	1	4932343286	4002395315291
31	30	1	1	4932343287	4002395315307
32	30	1	1	4932343288	4002395315314
33	30	1	1	4932371742	4002395344185
34	30	1	1	4932371743	4002395344192
35	30	1	1	4932371744	4002395344208
36	30	1	1	4932371745	4002395344215
37	30	1	1	4932371746	4002395344222
38	30	1	1	4932371747	4002395344239
39	30	1	1	4932371748	4002395344246
40	30	1	1	4932371749	4002395344253
41	30	1	1	4932371750	4002395344260
42	30	1	1	4932371751	4002395344277
43	30	1	1	4932371752	4002395344284
44	30	1	1	4932371753	4002395344291
45	30	1	1	4932371754	4002395344307
46	30	1	1	4932371755	4002395344314
47	30	1	1	4932371756	4002395344321
48	30	1	1	4932371757	4002395344338
49	30	1	1	4932371758	4002395344345
50	30	1	1	4932371759	4002395344352

50 mm

Диаметр (мм)	Общая длина (мм) A	Кол-во в упаковке	Количество в заказе	Артикул	Штрихкод
14	50	1	1	4932343289	4002395315352
15	50	1	1	4932343290	4002395315369
16	50	1	1	4932343291	4002395315376
17	50	1	1	4932343292	4002395315383
18	50	1	1	4932343293	4002395315390
19	50	1	1	4932343294	4002395315406
20	50	1	1	4932343295	4002395315413
21	50	1	1	4932343296	4002395315420
22	50	1	1	4932343297	4002395315437
23	50	1	1	4932343298	4002395315444
24	50	1	1	4932343299	4002395315451
25	50	1	1	4932343300	4002395315468
26	50	1	1	4932343301	4002395315475
27	50	1	1	4932343302	4002395315482
28	50	1	1	4932343303	4002395315499
29	50	1	1	4932343304	4002395315505
30	50	1	1	4932343305	4002395315512
31	50	1	1	4932343306	4002395315529
32	50	1	1	4932343307	4002395315536
33	50	1	1	4932371760	4002395344369
34	50	1	1	4932371761	4002395344376
35	50	1	1	4932371762	4002395344383
36	50	1	1	4932371763	4002395344390
37	50	1	1	4932371764	4002395344406
38	50	1	1	4932371765	4002395344413
39	50	1	1	4932371766	4002395344420
40	50	1	1	4932371767	4002395344437
41	50	1	1	4932371768	4002395344444
42	50	1	1	4932371769	4002395344451
43	50	1	1	4932371770	4002395344468
44	50	1	1	4932371771	4002395344475
45	50	1	1	4932371772	4002395344482
46	50	1	1	4932371773	4002395344499
47	50	1	1	4932371774	4002395344505
48	50	1	1	4932371775	4002395344512
49	50	1	1	4932371776	4002395344529
50	50	1	1	4932371777	4002395344536

Описание	Поставляется в	Кол-во в упаковке	Количество в заказе	Артикул	Штрихкод
Телескопический выталкиватель для кольцевых фрез 30мм - 1 шт		2	1	49590011	045242364039
Телескопический выталкиватель для кольцевых фрез 50мм - 1 шт		2	1	49590012	045242364046
Набор кольцевых фрез HSS. Крепление Weldon 19 мм, выталкиватель сверла короткий - 30 мм, 6 шт.	Кейс из пластика	6	1	4932372533	4002395345236

① Ø 14 / 16 / 18 / 20 / 22 / 24 мм.

Система принадлежностей для магнитных стоек

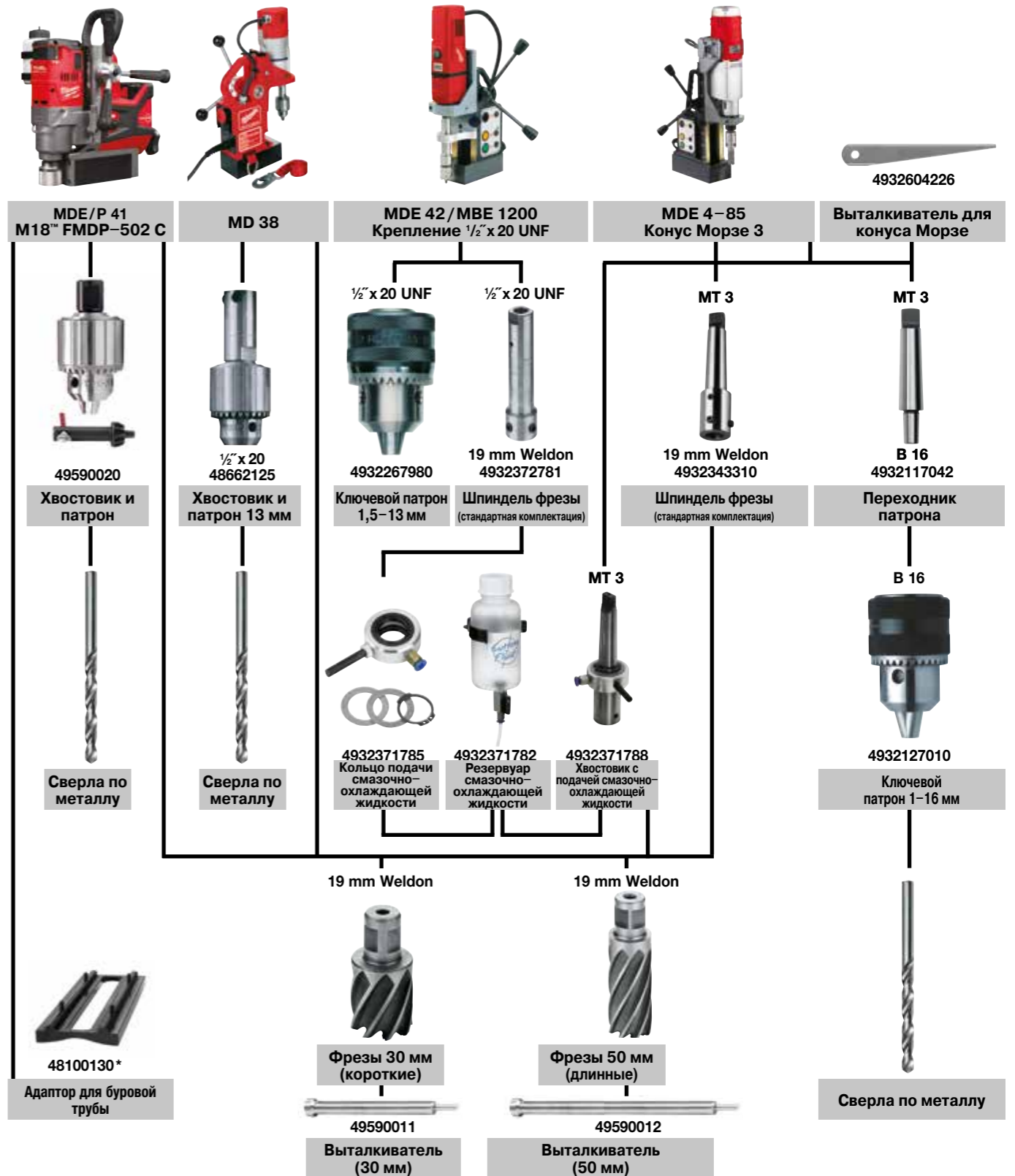

* До окончания складских запасов

Высокопроизводительные биметаллические коронки

HOLE DOZER™

Коронки *Hole Dozer*™ обеспечивают непревзойденную надёжность для трудновыполнимых задач



Ø 14–152 мм



Ø 160–210 мм



- Гарантия качества
- Специальная геометрия зубьев обеспечивает долговечность и длительный срок службы

PLUG JACK™



- Новый дизайн отверстия для более быстрого удаления шлама
 - Глубокий доступ для крупного шлама
 - Более легкий доступ для тонкого материала
- Минимизирует время простоя между отверстиями
- Новое покрытие обеспечивает меньшее трение и увеличивает скорость сверления



Геометрия зуба:

Переменный шаг зуба 4/6 с положительным углом заточки 10 градусов дает следующие преимущества:

- Быстрый рез в прочных материалах.
- Улучшенный отвод тепла во время сверления позволяет оставаться зубьям острыми долгое время.
- Достаточно глубокие выемки между зубьями увеличивают эффективность удаления стружки и предотвращают застревание и перегрев коронки.
- Специальный угол заточки зубьев предотвращает поломку их при сверлении в тонком материале.
- Требуется меньше давления при подаче – это достигнуто благодаря комбинации агрессивной геометрии зуба и быстрому удалению стружки.

Корпус коронки:

- Толщина стали корпуса коронки 1,27 мм, сводит к минимуму повреждения.
- Эффективная глубина резки – 41 мм.

Применение

- Данные высококачественные коронки идеально подходят для резки практически всех материалов:
- Сталь с моментом прочности до 1000 Н/мм²
 - Нержавеющая сталь и кислотостойкая сталь
 - Цветные металлы
 - Чугун
 - Алюминий
 - Дерево
 - МДФ
 - Гипсокартон
 - Сэндвич материалы
 - ПФХ

Материал зуба:

- В зубчатой части кольцевой пилы используется высококачественная горячекатанная сталь типа Matrix II. Сталь типа Matrix II содержит 8 % кобальта, что позволяет зубьям сохранять первоначальную твердость во время разрезания металла даже при высоких температурах.
- Биметаллическая конструкция – высокоскоростные стальные зубья приварены лазером к корпусу из низколегированного стального сплава. Зубья подвергаются закаливанию при температуре 600°C для прочности и продолжительности срока службы коронки.
- Благодаря высокой износостойкости стали типа Matrix II эти коронки идеальны для резки сложных и твердых материалов, таких как, нержавеющая и кислотостойкая сталь, а также более мягких материалов, например, древесины.

Задняя стенка коронки:

- Задний щиток сделан из стали большой толщины, не позволяющей отверстиям увеличиваться со временем.
- 4 отверстия в основании для легкого крепления хвостовика с коронкой.
- Идеально круглая геометрия задней стенки придает коронке наилучшую центричность, особенно на больших диаметрах.
- Эффективная глубина резки – 41 мм.



Хвостовик FIXTEC

- ① Для коронок диаметром 14–30 мм
Хвостовик FIXTEC (замена «одним поворотом»). Предотвращает заклинивание коронки на оправке. Совместима с коронками всех изготовителей – переходник не требуется.
- ② Для коронок диаметром 32–210 мм
Зажимная гайка фиксирует площадку хвостовика для уменьшения вибрации коронки.



①



②

Коронки с твердосплавными зубьями HOLE DOZER™

До 10 раз выше ресурс, повышенная устойчивость к нагреву и износу по сравнению с биметаллическими коронками

4 TPI агрессивная геометрия зуба с большими вырезами для улучшенного отвода стружки

Разведенные зубья для снижения трения

PLUG JACK™ геометрия вырезав позволяет быстро и легко извлекать остатки материала

Применение: мягкая керамическая плитка, чугун, нержавеющая сталь, высоколегированная сталь, алюминий, композитные материалы (пластик, сэндвич-панели, стекловолокно, древесина с гвоздями, мебельные панели покрытые пластиком)

Диаметр (мм)	Ø (дюйм)	Макс. глубина резания (мм)	Кол-во в упаковке	Количество в заказе	Артикул	Штрихкод
19	¾	41	1	1	49560702	045242503971
22	⅞	41	1	1	49560704	045242503995
25	1	41	1	1	49560707	045242504008
29	1 ⅛	41	1	1	49560708	045242504015
32	1 ¼	41	1	1	49560710	045242504022
35	1 ⅜	41	1	1	49560712	045242504039
38	1 ½	41	1	1	49560713	045242504053
44	1 ¾	41	1	1	49560717	045242504107
48	1 ⅞	41	1	1	49560719	045242504114
51	2	41	1	1	49560720	045242504145
54	2 ⅛	41	1	1	49560722	045242504152
57	2 ¼	41	1	1	49560724	045242504169
60	2 ⅝	41	1	1	49560726	045242504176
64	2 ½	41	1	1	49560727	045242504183
67	2 ⅞	41	1	1	49560729	045242504190
70	2 ¾	41	1	1	49560731	045242504206
76	3	41	1	1	49560734	045242504220
89	3 ½	41	1	1	49560738	045242504244
92	3 ⅝	41	1	1	49560739	045242504251
102	4	41	1	1	49560742	045242504275
108	4 ¼	41	1	1	49560744	045242504282
114	4 ½	41	1	1	49560746	045242504299
127	5	41	1	1	49560748	045242504305
152	6	41	1	1	49560749	045242504312



Hole Dozer™ Биметаллические коронки

Диаметр (мм)	Ø (дюйм)	Макс. глубина резания (мм)	Кол-во в упаковке	Количество в заказе	Артикул	Штрихкод
14	⅝	41	1	1	49560002	045242271061
16	⅝	41	1	1	49560012	045242192922
17	11/16	41	1	1	49560014	045242193639
19	¾	41	1	1	49560023	045242192632
20	29/32	41	1	1	49560024	045242271016
21	13/16	41	1	1	49560027	045242192649
22	⅞	41	1	1	49560032	045242192878
24	19/16	41	1	1	49560037	045242192885
25	1	41	1	1	49560043	045242192526
27	1 1/16	41	1	1	49560047	045242192892
29	1 ⅛	41	1	1	49560052	045242192939
30	1 3/16	41	1	1	49560057	045242192946
32	1 ¼	41	1	1	49560062	045242192977
33	1 5/16	41	1	1	49560067	045242192984
35	1 ⅜	41	1	1	49560072	045242192991
37	1 7/16	41	1	1	49560077	045242193028
38	1 ½	41	1	1	49560082	045242193035
40	1 9/16	41	1	1	49560087	045242193042
41	1 5/8	41	1	1	49560092	045242193073
43	1 11/16	41	1	1	49560097	045242193080
44	1 ¾	41	1	1	49560102	045242193097
46	1 13/16	41	1	1	49560107	045242193127
48	1 ⅞	41	1	1	49560112	045242193134
50	1 31/32	41	1	1	49560113	045242271023
51	2	41	1	1	49560117	045242193141
52	2 1/16	41	1	1	49560122	045242193172
54	2 ⅛	41	1	1	49560127	045242193189
56	4/6	41	1	1	49560129	045242504664
57	2 ¼	41	1	1	49560132	045242193196
59	2 9/16	41	1	1	49560137	045242193226
60	2 ⅝	41	1	1	49560142	045242193233
64	2 ½	41	1	1	49560147	045242193240
65	2 9/16	41	1	1	49560153	045242193271
67	2 ⅞	41	1	1	49560158	045242193288
68	2 11/16	41	1	1	49560159	045242271030
70	2 ¾	41	1	1	49560163	045242193295
73	2 7/8	41	1	1	49560167	045242193325
76	3	41	1	1	49560173	045242193332
79	3 ⅛	41	1	1	49560177	045242193349
83	3 ¼	41	1	1	49560183	045242193370
86	3 ⅝	41	1	1	49560187	045242193387
89	3 ½	41	1	1	49560193	045242193394
92	3 ⅞	41	1	1	49560197	045242193431
95	3 ¾	41	1	1	49560203	045242193448
98	3 7/8	41	1	1	49560207	045242193479
102	4	41	1	1	49560213	045242193486
105	4 ⅛	41	1	1	49560217	045242193493
108	4 ¼	41	1	1	49560223	045242193523
111	4 ⅝	41	1	1	49560227	045242193530
114	4 ½	41	1	1	49560233	045242193547
121	4 ¾	41	1	1	49560237	045242193578
127	5	41	1	1	49560243	045242193585
133	5 ¼	41	1	1	49560244	045242271078
140	5 ½	41	1	1	49560247	045242193592
152	6	41	1	1	49560253	045242193622
160	6 ⅛	38	1	1	4932399885	4002395365395
168	6 ⅝	38	1	1	4932399886	4002395365401
177	6 31/32	38	1	1	4932399887	4002395365418
200	7 7/8	38	1	1	4932399888	4002395365425
210	8 9/32	38	1	1	4932399889	4002395365432



Hole Dozer™ биметаллические коронки. Многоштучная упаковка.

Диаметр (мм)	Ø (дюйм)	Макс. глубина резания (мм)	Кол-во в упаковке	Количество в заказе	Артикул	Штрихкод
19	3/4	41	1	25	49565090	045242176199
20	25/32	41	1	25	49565091	045242528943
22	7/8	41	1	25	49565100	045242156375
25	1	41	1	25	49565110	045242156382
29	1 1/8	41	1	25	49565120	045242156399
30	1 3/16	41	1	25	49565125	045242243976
32	1 1/4	41	1	25	49565130	045242156412
35	1 3/8	41	1	25	49565140	045242156429
38	1 1/2	41	1	25	49565150	045242156436
41	1 5/8	41	1	25	49565152	045242176229
44	1 3/4	41	1	25	49565155	045242176267
51	2	41	1	25	49565160	045242156443
54	2 1/8	41	1	25	49565165	045242176366
57	2 1/4	41	1	25	49565167	045242176373
60	2 3/8	41	1	25	49565169	045242528950
64	2 1/2	41	1	25	49565170	045242156467
67	2 5/8	41	1	16	49565175	045242176380
68	2 11/16	41	1	16	49565178	045242528967
76	3	41	1	16	49565180	045242176397
89	3 1/2	41	1	9	49565190	045242176403
92	3 5/8	41	1	9	49565195	045242176410
102	4	41	1	9	49565200	045242176427
105	4 1/8	41	1	9	49565205	045242176434



Hole Dozer™ Наборы биметаллических коронок с добавлением кобальта

Описание	Кол-во в упаковке	Количество в заказе	Артикул	Штрихкод
Набор кольцевых пил Hole Dozer (7 шт.)				
① Коронки: Ø 19, 22, 25, 29, 32 мм. Хвостовик для коронок Ø 14 - 30 мм (№ ИЗД. 49567010). Переходник шестигранный хвостовик. 1/8" Hex.	7	1	49224083	045242310760
Набор кольцевых пил (10 шт.)				
② Коронки: Ø 25, 32, 40, 54, 68, 76 мм. Хвостовик для коронок диаметром Ø 14 - 30 мм (арт. 49567010). Хвостовик для коронок диаметром Ø 32 - 152 мм (арт. 49569100). 2 направляющих сверла, шестигранный хвостовик 1/8" Hex.	10	1	49224201	045242348091
Набор кольцевых пил (14 шт.)				
③ Коронки: Ø 19, 22, 25, 29, 32, 35, 38, 44, 51, 57 мм. Хвостовик для коронок Ø 14 - 30 мм (арт. 49567010). Хвостовик для коронок Ø 32 - 152 мм (арт. 49569100). 2 направляющих сверла, шестигранный хвостовик 1/8" ~ 3 мм Hex.	14	1	49224152	045242271047
Набор кольцевых пил (17 шт.)				
④ Коронки: Ø 20, 22, 25, 32, 40, 44, 51, 57, 64, 65, 67, 68, 76 мм. Хвостовик для коронок Ø 14 - 30 мм (№ ИЗД. 49567010). Хвостовик для коронок Ø 32 - 152 мм (id. №. 49569100). 2 направляющих сверла, шестигранный хвостовик 1/8" (№ ИЗД. 49960060).	17	1	49224102	045242271054
Набор кольцевых пил				
⑤ Хвостовик с направляющим сверлом (№ ИЗД. 49567010). Хвостовик с направляющим сверлом (№ ИЗД. 49569100). 2 направляющих сверла, 1/8" шестигранный хвостовик (№ ИЗД. 49960060).	4	1	4932430327	4002395379880



Биметаллические Коронки Contractor

Оптимизированная геометрия зубьев переменного размера для быстрого реза и универсальности применения
Зубья из биметалла для лучшей износостойкости и надежности
Для универсального применения: сталь, цветные металлы, дерево, гипсокартон, штукатурка, пластик

Диаметр (мм)	Ø (дюйм)	Макс. глубина резания (мм)	Кол-во в упаковке	Количество в заказе	Артикул	Штрихкод
14	9/16	38	1	1	4932464671	4058546226169
16	5/8	38	1	1	4932464672	4058546226176
19	3/4	38	1	1	4932464673	4058546226183
20	29/32	38	1	1	4932464674	4058546226190
21	13/16	38	1	1	4932464675	4058546226206
22	7/8	38	1	1	4932464676	4058546226213
24	15/16	38	1	1	4932464677	4058546226220
25	1	38	1	1	4932464678	4058546226237
27	1 1/16	38	1	1	4932464679	4058546226244
29	1 1/8	38	1	1	4932464680	4058546226251
30	1 3/16	38	1	1	4932464681	4058546226268
32	1 1/4	38	1	1	4932464682	4058546226275
35	1 3/8	38	1	1	4932464683	4058546226282
38	1 1/2	38	1	1	4932464684	4058546226299
40	1 9/16	38	1	1	4932464685	4058546226305
43	1 11/16	38	1	1	4932464686	4058546226312
44	1 3/4	38	1	1	4932464687	4058546226329
48	1 7/8	38	1	1	4932464688	4058546226336
51	2	38	1	1	4932464689	4058546226343
54	2 1/8	38	1	1	4932464690	4058546226350
56	4/6	38	1	1	4932464691	4058546226367
57	2 1/4	38	1	1	4932464692	4058546226374
60	2 3/8	38	1	1	4932464693	4058546226381
64	2 1/2	38	1	1	4932464694	4058546226398
65	2 9/16	38	1	1	4932464695	4058546226404
67	2 5/8	38	1	1	4932464696	4058546226411
68	2 11/16	38	1	1	4932464697	4058546226428
70	2 3/4	38	1	1	4932464698	4058546226435
73	2 7/8	38	1	1	4932464699	4058546226442
76	3	38	1	1	4932464700	4058546226459
79	3 1/8	38	1	1	4932464701	4058546226466
83	3 1/4	38	1	1	4932464702	4058546226473
89	3 1/2	38	1	1	4932464703	4058546226480
92	3 5/8	38	1	1	4932464704	4058546226497
98	3 7/8	38	1	1	4932464705	4058546226503
102	4	38	1	1	4932464706	4058546226510
105	4 1/8	38	1	1	4932464707	4058546226527
114	4 1/2	38	1	1	4932464708	4058546226534
121	4 3/4	38	1	1	4932464709	4058546226541
127	5	38	1	1	4932464710	4058546226558
152	6	38	1	1	4932464711	4058546226565



Принадлежности для биметаллических коронок

Описание	Для коронок	Приём стержня	Тип хвостовика кольцевой пилы	Кол-во в упаковке	Количество в заказе	Артикул	Штрихкод
① Система Fixtec для быстрой замены хвостовиков	Ø 14-30 мм	9.5 mm Hex	1/2" x 20	1	1	49567210	045242225774
② Хвостовик	Ø 14-30 мм	9.5 mm Hex	1/2" x 20	1	1	49567010	045242200177
③ Хвостовик	Ø 32-210 мм	9.5 mm Hex	5/8" x 18	1	1	49567250	045242225798
④ Хвостовик	Ø 32-210 мм	11 mm Hex	5/8" x 18	1	1	49569100	045242200832
⑤ Хвостовик SDS-Plus	Ø 14-30 мм	SDS-Plus	1/2" x 20	1	1	4932471694	4058546295936
⑥ Хвостовик SDS-Plus	Ø 32-210 мм	SDS-Plus	5/8" x 18	1	1	4932471695	4058546295943
⑦ Удлинитель - 300 мм	-	9.5 mm Hex	-	1	1	48284008	045242225811
⑧ Удлинитель - 300 мм	-	11 mm Hex	-	1	1	48284006	045242122516
Направляющие сверла подходят для хвостовиков Ø 6 мм и длиной 89 мм.				1	1	49568010	045242200450
⑨ Направляющие сверла подходят для хвостовиков Ø 6 мм и длиной 100 мм				1	1	49568000	045242200351
Шестигранный ключ 1/8" для всех хвостовиков				1	1	49960060	045242221455
Установочный винт для хвостовиков				1	1	06832712	4002395874354



Набор коронок Contractor

Оптимизированная геометрия зубьев переменного размера для быстрого реза и универсальности применения
Зубья из биметалла для лучшей износостойкости и надежности
Для универсального применения: сталь, цветные металлы, дерево, гипсокартон, пластик.

Описание	Кол-во в упаковке	Количество в заказе	Артикул	Штрихкод
Набор коронок Contractor 10 шт. 6 x Коронки: Ø 25, 32, 40, 54, 68, 76 мм. Хвостовик для коронок Ø 14 - 30 мм. Хвостовик для коронок Ø 32 - 152 мм. 2 x направляющие сверла. 1 x шестигранный ключ	10	1	4932464719	4058546226640
Набор коронок Contractor 14 шт. 10 x Коронки: Ø 19, 22, 25, 29, 32, 35, 38, 44, 51, 57 мм. Хвостовик для коронок Ø 14 - 30 мм. Хвостовик для коронок Ø 32 - 152 мм. 2 x направляющих сверла. 1 x шестигранный ключ	14	1	4932464720	4058546226657



Регулируемый диаметр реза

Для проделывания отверстий большого диаметра под вентиляцию, трубы кондиционирования, светильники и потолочные колонки
Сбор пыли и шлама на 100% при работе в потолок, над головой
Диапазон регулировки от 51 мм до 178 мм с шагом 6.4 мм.
Лазерная маркировка для установки нужного диаметра от 51 до 178 мм
Подходит для использования с гипсокартоном (толщиной до 25 мм) и потолочных плит. Не подходит для использования по OSB плитам



Описание	Кол-во в упаковке	Количество в заказе	Артикул	Штрихкод
Регулируемая кольцевая пила				
① Направляющее сверло, 2 лезвия, QL хвостовик и пылесборник	5	1	49560260	045242350261
② QL хвостовик с 1/4" Hex посадкой. 75 мм длина.	1	1	48281000	045242122622
Запасные лезвия и направляющее сверло (набор)				
③ Направляющее сверло, 2 лезвия и шестигранный ключ	4	1	49560290	045242346370



Биметаллические коронки Hole Dozer™
Рекомендованная скорость резки, об/мин

Ø (мм)	Ø (дюйм)	Металл	Чугунное литье	Сталь	Цветные металлы	Алюминий	Дерево	MDF
14	9/16	580	400	300	790	900	1500	750
16	5/8	550	365	275	730	825	1500	750
17	11/16	500	330	250	665	750	1500	750
19	3/4	460	300	230	600	690	1500	750
20	25/32	425	280	210	560	635	1500	750
21	13/16	425	280	210	560	635	1500	750
22	7/8	390	260	195	520	585	1500	750
23	29/32	370	250	185	500	550	1500	750
25	1	350	235	175	470	525	1500	750
27	1 1/16	325	215	160	435	480	1400	700
29	1 1/8	300	200	150	400	450	1400	700
30	1 3/16	285	190	145	380	425	1400	700
32	1 1/4	275	180	140	380	410	1400	700
33	1 5/16	260	175	135	345	390	1400	700
35	1 3/8	250	165	125	330	375	1400	700
37	1 7/16	240	160	120	315	360	1400	700
38	1 1/2	230	150	115	300	345	1400	700
40	1 9/16	220	145	110	290	330	1200	600
41	1 5/8	210	140	105	280	315	1200	600
43	1 11/16	205	135	100	270	305	1200	600
44	1 3/4	195	130	95	260	295	1200	600
46	1 13/16	190	125	95	250	285	1200	600
48	1 7/8	180	120	90	240	270	1200	600
50	1 31/32	175	120	85	230	260	1200	600
51	2	170	115	85	230	255	1200	600
52	2 1/16	165	110	80	220	245	1200	600
54	2 1/8	150	100	75	200	225	1000	500
56	4/6	145	100	75	195	225	1000	500
57	2 1/4	145	100	75	195	225	1000	500
59	2 3/16	145	100	75	195	225	1000	500
60	2 3/8	140	95	70	190	220	1000	500
63	2 31/64	135	90	65	180	205	900	450
64	2 1/2	135	90	65	180	205	900	450
65	2 9/16	130	85	65	175	200	800	400
68	2 11/16	125	80	60	160	185	800	400
73	2 7/8	120	80	60	160	180	800	400
76	3	115	75	55	150	170	700	350
79	3 1/8	110	70	55	140	165	700	350
83	3 1/4	105	50	40	140	155	700	350
86	3 3/8	100	45	30	130	150	500	250
89	3 1/2	95	45	30	130	145	500	250
92	3 5/8	95	60	45	120	140	500	250
95	3 3/4	90	60	45	120	135	500	250
98	3 7/8	90	60	45	120	135	500	250
102	4	85	55	40	110	130	400	200
105	4 1/8	80	55	40	110	120	400	200
111	4 3/8	80	50	40	100	120	300	150
114	4 1/2	75	50	35	100	105	300	150
121	4 3/4	75	50	35	95	95	300	150
127	5	65	45	30	90	90	200	100
133	5 1/4	60	40	25	85	85	200	100
140	5 1/2	60	40	25	85	85	200	100
146	5 3/4	55	35	25	75	75	200	100
152	6	55	35	25	75	75	200	100
160	6 5/16	50	30	25	60	60	150	75
168	6 3/8	50	30	25	55	55	150	75
177	6 31/32	45	25	25	55	55	150	75
200	7 7/8	40	25	25	50	50	100	50
210	8 3/32	40	20	25	50	50	100	50



Скорость убивает!

Работа на больших скоростях, чем рекомендуется, приводит к сокращению срока службы коронки и становится не эффективной.



Давление подачи:

Зависит от материала, в котором производится сверление. Для нормального удаления стружки прилагайте достаточное усилие. Если коронка начинает нагреваться или застревать в материале, то уменьшите давление подачи. Недостаточное давление подачи может привести к затуплению зубьев коронки, но и слишком сильное давление подачи может привести к поломке зубьев.



Охлаждающая смазка:

При сверлении в металле смазка охлаждает как коронку, так и сам материал, смазка уменьшает нагрев и трение, которые могут привести к сокращению срока службы коронки. Также смазка удаляет стружку от отверстия при работе. Использование охлаждающей смазки приводит к увеличению срока службы вашей коронки на 500%.

Коронки по мультиматериалам BIG HAWG™

Коронки по мультиматериалам BIG HAWG™ идеальны для электриков, установщиков мебели, монтажников отопительных, вентиляционных систем и сантехников.

Разработаны для использования в различных материалах

Кирпич* - подходит и для полого и полнотелого кирпича.

Газобетонные блоки*, керамзитобетонные блоки, шлакоблоки.

Блоки из песчаника твердостью до 30 Н/мм².

ДСП, ДВП, фанера, MDF средней твердости.

Пластик, ДСП с пластиковым покрытием.

* Не предназначено для использования по твердым материалам таким как бетон, гранит, песчаник средней и высокой твердости, натуральный камень, кирпич с твердостью более 30 Н/мм²



Диаметр (мм)	Макс. глубина резания (мм)	Кол-во зубьев	Кол-во в упаковке	Количество в заказе	Артикул	Штрихкод
25	60	2	1	1	4932464921	4058546228668
30	60	2	1	1	4932464922	4058546228675
35	60	2	1	1	4932464923	4058546228682
44	60	2	1	1	4932464924	4058546228699
51	60	3	1	1	4932464925	4058546228705
54	60	3	1	1	4932464926	4058546228712
57	60	3	1	1	4932464927	4058546228729
65	60	3	1	1	4932464928	4058546228736
68	60	3	1	1	4932464929	4058546228743
70	60	3	1	1	4932464930	4058546228750
76	60	3	1	1	4932464931	4058546228767
82	60	3	1	1	4932464932	4058546228774
92	60	3	1	1	4932464933	4058546228781
102	60	3	1	1	4932464934	4058546228798
108	60	3	1	1	4932464935	4058546228804
117	60	3	1	1	4932464936	4058546228811
133	60	3	1	1	4932464937	4058546228828
159	60	3	1	1	4932464938	4058546228835



Наборы коронки по мультиматериалам BIG HAWK

Описание	Кол-во в упаковке	Количество в заказе	Артикул	Штрихкод
Коронка по мультиматериалам BIG HAWK набор 10 шт. BIG HAWG™ коронки: 35, 44, 51, 57, 68, 76 мм. 1 х хвостовик с направляющим сверлом. 2 х направляющих сверла. 1 х алмазный напильник. 1 х шестигранный ключ	10	1	4932464939	4058546228842



Принадлежности к коронкам по мультиматериалам BIG HAWK

Описание	Кол-во в упаковке	Количество в заказе	Артикул	Штрихкод
① Центрирующее сверло для коронки по мультиматериалам BIG HAWK	1	1	4932464940	4058546228859
② Хвостовик с центрирующим сверлом для коронки по мультиматериалам BIG HAWK	1	1	4932464941	4058546228866
③ Центрирующее первое сверло 3/4"	1	1	48271401	045242121397



Коронки HCS

Новинка

Оптимизированный шаг зубьев 5 Тр и геометрия для чистого реза в мягких материалах. Для использования по пластику и гипсокартону.

Диаметр (мм)	Макс. глубина резания (мм)	Кол-во в упаковке	Количество в заказе	Артикул	Штрихкод
121	96	1	1	4932472076	4058546324728
127	96	1	1	4932472077	4058546324735
133	96	1	1	4932472078	4058546324742
138	96	1	1	4932472079	4058546324759
150	96	1	1	4932472080	4058546324766
168	96	1	1	4932472081	4058546324773
172	96	1	1	4932472082	4058546324780
177	96	1	1	4932472083	4058546324797
186	96	1	1	4932472084	4058546324803
210	96	1	1	4932472085	4058546324810
212	96	1	1	4932472086	4058546324827
226	96	1	1	4932472087	4058546324834



Принадлежности к коронкам HCS

Новинка

Данные принадлежности разработаны для использования с коронками HCS.

Описание	Кол-во в упаковке	Количество в заказе	Артикул	Штрихкод
① Хвостовик для коронок HCS с направляющим сверлом	1	1	4932472088	4058546324841
② Направляющее сверло для коронок HCS Ø6 мм, длина 150 мм	1	1	4932472089	4058546324858



SHOCKWAVE IMPACT DUTY

КОЛЬЦЕВЫЕ ПИЛЫ IMPACT



Оптимизированы для работы с аккумуляторными инструментами



- ① Подходят для сверления тонкого металла – Шаг 8 TPI для сверления гладких отверстий без заусениц.
– Толщина 0,6 мм для уменьшения сопротивления.
- ② Неглубокая чаша, оптимизированная для сверления тонкого металла
- ③ Биметаллические зубья с 8-процентным содержанием кобальта для максимальной надежности и длительного срока службы.
- ④ Пружина для автоматического извлечения остаточного диска.
- ⑤ Ограничитель, предотвращающий излишне глубокое сверление.
- ⑥ Шестигранный хвостовик 1/4", обеспечивающий совместимость с импульсным винтовёртом.

Материал

Сталь толщиной не более 2 мм, алюминий и нержавеющая сталь (максимум 1,5 мм)

Shockwave™ ударные кольцевые пилы

Диаметр (мм)	Кол-во в упаковке	Количество в заказе	Артикул	Штрихкод
19	1	1	49569805	045242321094
22	1	1	49569810	045242321100
25	1	1	49569815	045242321117
① 29	1	1	49569820	045242321124
32	1	1	49569825	045242321131
35	1	1	49569830	045242321148
38	1	1	49569835	045242321155
② 3 шт Shockwave Impact набор. Ø 22 / 29 / 35 мм.	3	1	49224800	045242321162
Пружина и установочный винт	1	1	4932430466	4002395381272
Направляющее сверло с хвостовиком	1	1	4932430477	4002395381388



Алмазные сверла DIAMOND MAX™ для сухого сверления с посадкой M14 Новинка

Сплошной алмазный сегмент специально разработан для профессионалов, работающих с очень твердыми материалами такими как керамическая/грес/каменная плитка, чугун или стекловолокно в которых особенно сложно делать отверстия обычной оснасткой. Эти сверла обеспечивают высокую надежность и срок службы даже в самых твердых материалах.

Сухое сверление: Эти алмазные сверла не требуют водяного охлаждения.

Посадка с резьбой M14 для установки непосредственно на углошлифовальные машины.

Чистовые отверстия: Сверлят чистовые отверстия без сколов по периметру.

Срок службы: Для обеспечения долгого срока службы мы используем высококачественные алмазы для обеспечения скорости и специальный состав основы алмазного сегмента для лучшей износостойкости.

Износостойкость: основа коронки из прочного сплава, который устойчив к нагрузкам.

Легкое извлечение керна: Специальные окошки для извлечения керна на больших диаметрах для удобства доступа во время данной операции.



Виды материалов

Керамическая плитка – все типы, твердые и мягкие: мозаичная плитка, плитка из керамического гранита, гранит, каменная плитка, террацо, декоративный бетон, терракота, агломерат, кафель.

Чугун
Стекловолокно, стеклопластик,
перспекс



Диаметр (мм)	Хвостовик	Кол-во в упаковке	Количество в заказе	Артикул	Штрихкод
5	M14	1	1	4932471758	4058546296575
6	M14	1	1	4932471759	4058546296582
8	M14	1	1	4932471760	4058546296599
10	M14	1	1	4932471761	4058546296605
12	M14	1	1	4932471762	4058546296612
14	M14	1	1	4932471763	4058546296629
16	M14	1	1	4932471764	4058546296636
DIAMOND MAX™ набор алмазных сверл (4шт)		4	1	4932471863	4058546297626
Ø 6, 8, 10, 14 мм					

Инструкция по использованию:

- Алмазные сверла устанавливаются не посредственно на углошлифовальную машину с резьбой шпинделя M14. Заблокируйте редуктор углошлифовальной машины и установите сверло непосредственно на шпиндель, надежно затяните ключом. Возможна установка сверла на компактный полирователь Milwaukee, для этого необходимо сначала установить адаптер 4932 4720 90 на полирователь, а потом установить сверло на адаптер. Надежно затяните ключом.
- Если плитка не приклеена к стене или полу убедитесь, что она надежно закреплена при помощи струбцин.
- Включите инструмент на максимальной скорости. Медленно начинайте засверливаться под углом 20-30° с минимальным давлением, чтобы избежать съезда инструмента по плитке. Как только сверло начнет резать плитку и образует углубление, постепенно приводите инструмент положение при котором угол между осью вращения сверла и плиткой будет составлять 90°.
- Приложите немного усилия на инструмент и немного покачивайте круговыми движениями. Это продлит срок службы инструмента.
- При резке материала толщиной более 10 мм, для увеличения срока службы сверла, вынимайте сверло из отверстия каждые 5 секунд и остудите его путем вращения на полных оборотах на воздухе.

Описание	Тип хвостовика	Приём стержня	Кол-во в упаковке	Количество в заказе	Артикул	Штрихкод
Адаптер для алмазных сверл M14 для установки на компактный полирователь Milwaukee	M9 x 0.75	M14	1	1	4932472090	4058546324865

Diamond Plus™ алмазное корончатое сверло 1/4" для мокрого / сухого сверления

Алмазные коронки и сегменты были специально разработаны для профессионалов для сверления в твердых материалах, таких как: фарфор / керамогранит / керамическая плитка, чугун или стекловолокно. Использование этих коронок гарантирует отличную производительность и превосходный срок службы, даже при работе с твердыми материалами.

Минимум воды: эти сверлильные коронки требуют минимальное количество воды в отличие от обычных алмазных сверл. Просто окуните сверло или коронку в воду в начале каждого отверстия и далее каждые 5 секунд во время работы.

Чистые отверстия: Просверленные отверстия получаются чистыми, точными и без царапин по периметру.

Срок службы: Чтобы обеспечить длительный срок службы, используется высококачественное алмазное напыление и паянная связующая основа, обеспечивающая максимальную надежность.

Надежность: Корпус из особо прочного сплава устойчив к изгибам и повреждениям.

Простота извлечения остаточного диска. Смещенные прорезы для извлечения остаточного диска служат для удаления застрявших остаточных дисков.

Универсальность: можно использовать с углошлифовальными машинами, установив соответствующий переходник, или с дрелью.

Диаметр (мм)	Хвостовик	Кол-во в упаковке	Количество в заказе	Артикул	Штрихкод
5	1/4" Hex	1	1	49560503	045242223732
6	1/4" Hex	1	1	49560505	045242223749
8	1/4" Hex	1	1	49560507	045242223756
10	1/4" Hex	1	1	49560509	045242223763
12	1/4" Hex	1	1	49560511	045242223770
15	1/4" Hex	1	1	49560513	045242223787
20	1/4" Hex	1	1	49560515	045242223794
25	1/4" Hex	1	1	49560517	045242223800
DIAMOND PLUS™ набор сверл (3шт)		3	1	4932471771	4058546296704
Ø 6, 8, 10 мм					

Диаметр (мм)	Хвостовик	Кол-во в упаковке	Количество в заказе	Артикул	Штрихкод
22	1/2" x 20	1	1	49565605	045242308439
29	1/2" x 20	1	1	49565615	045242308446
32	5/8" x 18	1	1	49565620	045242308453
35	5/8" x 18	1	1	49565625	045242308460
38	5/8" x 18	1	1	49565630	045242308477
44	5/8" x 18	1	1	49565640	045242308491
51	5/8" x 18	1	1	49565645	045242308507
68	5/8" x 18	1	1	49565664	045242337835

Описание	Для коронок	Приём стержня	Тип хвостовика кольцевой пилы	Кол-во в упаковке	Количество в заказе	Артикул	Штрихкод
Хвостовик	Ø 14-30 мм	9.5 mm Hex	1/2" x 20	1	1	49567010	045242200177
Хвостовик	Ø 32-210 мм	9.5 mm Hex	5/8" x 18	1	1	49567250	045242225798
Адаптор	Ø 22-29mm	M14	1/2" x 20	1	1	4932430464	4002395381258
Адаптор	Ø 32-68mm	M14	5/8" x 18	1	1	4932430465	4002395381265

Инструкция по использованию с углошлифовальной машиной:

- Прикрутите переходник для шлифовальной машины M14 к кольцевой пиле и плотно затяните его с помощью гаечного ключа. Установите шпиндельный зажим на углошлифовальную машину, наденьте переходник непосредственно на шпиндель, а затем плотно затяните его с помощью гаечного ключа.
- Если плитка не закреплена на стене или на полу, убедитесь, что она надежно зафиксирована с помощью зажима.
- Полейте режущие края кольцевой пилы водой.
- Включите углошлифовальную машину на полную скорость. Медленно приблизьте кольцевую пилу к плитке под углом 20-30°. Не давите слишком сильно, чтобы пила не скользила по плитке. Как только кольцевая пила врежется в плитку и образует канавку, постепенно поднимите ее в горизонтальное положение по отношению к плитке.
- Поливайте кольцевую пилу водой каждые 5 секунд.
- Чтобы инструмент служил как можно дольше, не давите на него слишком сильно во время резки и выполняйте маятниковые движения.

Профессиональная система водоохлаждения

Система подачи воды с регулятором, позволяющим контролировать поток воды.

Описание	Кол-во в упаковке	Количество в заказе	Артикул	Штрихкод
Направляющая втулка для сверления коронками и сверлами диаметром 19-68 мм	1	1	4932352332	4002395369911



Принадлежности для алмазного сверления

WCHP-SB

- ① Стандартный хвостовик 1/2" G
- ② Стандартный хвостовик 1 1/4" UNC
- ③ Тип и диаметр коронки выгравирован на хвостовике
- ④ Сегменты закреплены с помощью лазерной сварки
- ④ Сегменты, высотой 10мм для продолжительного срока службы



WCHP



WCHP-TK Новинка



THIN KERF Коронки для мокрого сверления

АЛМАЗНЫЕ СЕГМЕНТЫ ОПТИМИЗИРОВАНЫ ДЛЯ РАБОТЫ АККУМУЛЯТОРНЫМ ИНСТРУМЕНТОМ, РАЗРАБОТАННЫ СПЕЦИАЛЬНО ДЛЯ MXFUEL. ОПТИМИЗИРОВАНЫ ДЛЯ ИСПОЛЬЗОВАНИЯ С СЕТЕВЫМИ ДРЕЛЯМИ АЛМАЗНОГО СВЕРЛЕНИЯ МОЩНОСТЬЮ ДО 2200 Вт 10-мм сегменты с лазерной сваркой для превосходного срока службы. Стандартный хвостовик 1/2" G на меньших диаметрах и стандартный хвостовик 1 1/4" UNC на больших диаметрах.

Диаметр (мм)	Описание	DD3 152	MXF DCD 150	Тип хвостовика	Рабочая длина (мм) B	Общая длина (мм) A	Кол-во в упаковке	Мин. заказ	Артикул	Штрихкод
12	WCHP-TK 12	✓	✓	1/2" G	200	270	1	1	4932472167	4058546325633
14	WCHP-TK 14	✓	✓	1/2" G	300	370	1	1	4932472168	4058546325640
16	WCHP-TK 16	✓	✓	1/2" G	300	370	1	1	4932472169	4058546325657
18	WCHP-TK 18	✓	✓	1/2" G	300	370	1	1	4932472170	4058546325664
20	WCHP-TK 20	✓	✓	1/2" G	300	370	1	1	4932472171	4058546325671
22	WCHP-TK 22	✓	✓	1/2" G	300	370	1	1	4932472172	4058546325688
24	WCHP-TK 24	✓	✓	1/2" G	300	370	1	1	4932472173	4058546325695
25	WCHP-TK 25	✓	✓	1/2" G	300	370	1	1	4932472174	4058546325701
28	WCHP-TK 28	✓	✓	1/2" G	300	370	1	1	4932472175	4058546325718
30	WCHP-TK 30	✓	✓	1/2" G	300	370	1	1	4932472176	4058546325725
32	WCHP-TK 32	✓	✓	1/2" G	300	370	1	1	4932472177	4058546325732
35	WCHP-TK 35	✓	✓	1/2" G	300	370	1	1	4932472178	4058546325749
38	WCHP-TK 38	✓	✓	1/2" G	300	370	1	1	4932472179	4058546325756
40	WCHP-TK 40	✓	✓	1/2" G	300	370	1	1	4932472180	4058546325763
51	WCHP-TK 51	✓	✓	1 1/4" UNC	450	525	1	1	4932472184	4058546325800
56	WCHP-TK 56	✓	✓	1 1/4" UNC	450	525	1	1	4932472185	4058546325817
61	WCHP-TK 61	✓	✓	1 1/4" UNC	450	525	1	1	4932472186	4058546325824
66	WCHP-TK 66	✓	✓	1 1/4" UNC	450	525	1	1	4932472187	4058546325831
71	WCHP-TK 71	✓	✓	1 1/4" UNC	450	525	1	1	4932472188	4058546325838
76	WCHP-TK 76	✓	✓	1 1/4" UNC	450	525	1	1	4932472189	4058546325845
81	WCHP-TK 81	✓	✓	1 1/4" UNC	450	525	1	1	4932472190	4058546325852
86	WCHP-TK 86	✓	✓	1 1/4" UNC	450	525	1	1	4932472191	4058546325859
91	WCHP-TK 91	✓	✓	1 1/4" UNC	450	525	1	1	4932472192	4058546325866
101	WCHP-TK 101	✓	✓	1 1/4" UNC	450	525	1	1	4932472193	4058546325893
105	WCHP-TK 105	✓	✓	1 1/4" UNC	450	525	1	1	4932472194	4058546325909
111	WCHP-TK 111	✓	✓	1 1/4" UNC	450	525	1	1	4932472195	4058546325916
121	WCHP-TK 121	✓	✓	1 1/4" UNC	450	525	1	1	4932472196	4058546325923
130	WCHP-TK 130	✓	✓	1 1/4" UNC	450	525	1	1	4932472197	4058546325930
140	WCHP-TK 140	✓	✓	1 1/4" UNC	450	525	1	1	4932472198	4058546325947
150	WCHP-TK 150	✓	✓	1 1/4" UNC	450	525	1	1	4932472199	4058546325954

MX FUEL



Коронки для алмазного сверления

Диаметр (мм)	Описание	DD3 152	DCM2 250C & DCM2 350C	Тип хвостовика	Рабочая длина (мм) B	Общая длина (мм) A	Кол-во в упаковке	Количество в заказе	Артикул	Штрихкод
8	WCHP-SB 8	✓	◆	1/2" G	70	140	1	1	4932352072	4002395367269
12	WCHP-SB 12	✓	◆	1/2" G	200	270	1	1	4932352074	4002395367283
14	WCHP-SB 14	✓	◆	1/2" G	300	370	1	1	4932352075	4002395367290
16	WCHP-SB 16	✓	◆	1/2" G	300	370	1	1	4932352077	4002395367313
18	WCHP-SB 18	✓	◆	1/2" G	300	370	1	1	4932352078	4002395367320
20	WCHP-SB 20	✓	◆	1/2" G	300	370	1	1	4932352079	4002395367337
22	WCHP-SB 22	✓	◆	1/2" G	300	370	1	1	4932352080	4002395367344
24	WCHP-SB 24	✓	◆	1/2" G	300	370	1	1	4932352081	4002395367351
25	WCHP-SB 25	✓	◆	1/2" G	300	370	1	1	4932352082	4002395367368
28	WCHP-SB 28	✓	◆	1/2" G	300	370	1	1	4932352083	4002395367375
30	WCHP-SB 30	✓	◆	1/2" G	300	370	1	1	4932352084	4002395367382
32	WCHP-SB 32	✓	◆	1/2" G	300	370	1	1	4932352085	4002395367399
35	WCHP-SB 35	✓	◆	1/2" G	300	370	1	1	4932352086	4002395367405
37	WCHP-SB 37	✓	◆	1/2" G	300	370	1	1	4932352087	4002395367412
40	WCHP-SB 40	✓	◆	1/2" G	300	370	1	1	4932352088	4002395367429
42	WCHP-SB 42	✓	◆	1/2" G	300	370	1	1	4932352089	4002395367436
45	WCHP-SB 45	✓	◆	1/2" G	300	370	1	1	4932352090	4002395367443
50	WCHP-SB 50	✓	◆	1/2" G	300	370	1	1	4932352092	4002395367467
52	WCHP 52	✓	◆	1 1/4" UNC	450	525	1	1	4932399707	4002395363582
52	WCHP-SB 52	✓	◆	1 1/4" UNC	450	525	1	1	4932352734	4002395373925
62	WCHP 62	✓	◆	1 1/4" UNC	450	525	1	1	4932399708	4002395363599
62	WCHP-SB 62	✓	◆	1 1/4" UNC	450	525	1	1	4932352735	4002395373932
72	WCHP 72	✓	◆	1 1/4" UNC	450	525	1	1	4932399709	4002395363605
82	WCHP 82	✓	◆	1 1/4" UNC	450	525	1	1	4932399710	4002395363612
82	WCHP-SB 82	✓	◆	1 1/4" UNC	450	525	1	1	4932352736	4002395373949
92	WCHP 92	✓	◆	1 1/4" UNC	450	525	1	1	4932399711	4002395363629
92	WCHP-SB 92	✓	◆	1 1/4" UNC	450	525	1	1	4932352737	4002395373956
102	WCHP 102	✓	◆	1 1/4" UNC	450	525	1	1	4932399712	4002395363636
102	WCHP-SB 102	✓	◆	1 1/4" UNC	450	525	1	1	4932352738	4002395373963
112	WCHP 112	✓	◆	1 1/4" UNC	450	525	1	1	4932399713	4002395363643
112	WCHP-SB 112	✓	◆	1 1/4" UNC	450	525	1	1	4932352739	4002395373970
122	WCHP 122	✓	◆	1 1/4" UNC	450	525	1	1	4932399714	4002395363650
122	WCHP-SB 122	✓	◆	1 1/4" UNC	450	525	1	1	4932352740	4002395373987
132	WCHP 132	✓	◆	1 1/4" UNC	450	525	1	1	4932399715	4002395363667
132	WCHP-SB 132	✓	◆	1 1/4" UNC	450	525	1	1	4932352741	4002395373994
152	WCHP 152	✓	◆	1 1/4" UNC	450	525	1	1	4932399716	4002395363674
152	WCHP-SB 152	✓	◆	1 1/4" UNC	450	525	1	1	4932352742	4002395374007
162	WCHP 162	✓	◆	1 1/4" UNC	450	525	1	1	4932399717	4002395363681
172	WCHP 172	✓	◆	1 1/4" UNC	450	525	1	1	4932352052	4002395367092
182	WCHP 182	✓	◆	1 1/4" UNC	450	525	1	1	4932399718	4002395363698
202	WCHP 202	✓	◆	1 1/4" UNC	450	525	1	1	4932399719	4002395363704
225	WCHP 225	✓	◆	1 1/4" UNC	450	525	1	1	4932399720	4002395363711
250	WCHP 250	✓	◆	1 1/4" UNC	450	525	1	1	4932399721	4002395363728
300	WCHP 300	✓	◆	1 1/4" UNC	450	525	1	1	4932399722	4002395363735
350	WCHP 350	✓	◆	1 1/4" UNC	450	525	1	1	4932399723	4002395363742

✓ Лучше всего подходит ◆ Подходит

WCHP-SB Ø 8–50 mm

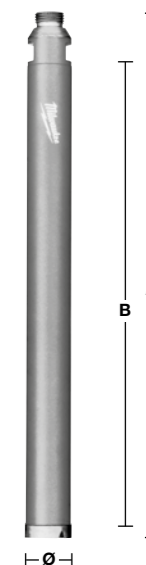

WCHP-SB Ø 52–152 mm

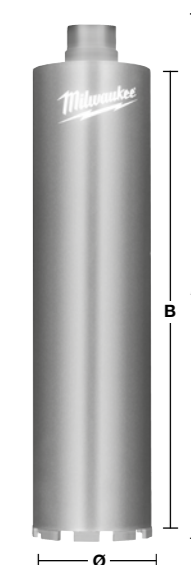

WCHP Ø 52–350 mm

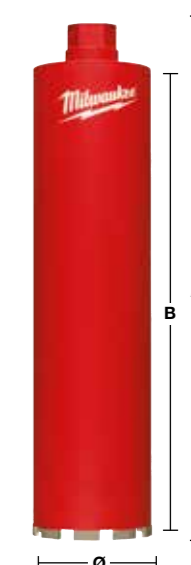

Принадлежности - мокрое алмазного сверление

Описание	DD3 152	DCM2 250C & DCM2 350C	Fits MXF DCD 150	Кол-во в упаковке	Количество в заказе	Артикул	Штрихкод
1 Комплект крепления. Комплект крепления в бетоне. Необходим бур Ø 16 мм для крепления анкеров	✓	✓	✓	9	1	4932399731	4002395363827
Крепежный болт, гайка-барашек, шайба и 5 анкеров M12™							
1 1/4 гаечный ключ. Для удержания шпинделя электродвигателя при снятии коронки		✓		1	1	49964705	04524222766
Гаечный ключ 32 мм, для удержания шпинделя электродвигателя при снятии коронки	✓			1	1	4931428009	4002395844791
Гаечный ключ 41 мм, для снятия коронки из шпинделя электродвигателя	✓	✓		1	1	4931428010	4002395844807
2 Система Fixtec. Подходит для всех алмазных двигателей с креплением шпинделя 1 1/4". Предотвращает заклинивание коронки в механизме шпинделя. Коронки легко снимаются и заменяются.	✓	✓		1	1	4932352053	4002395367108
Переходник с 1 1/4 дюйма на 1/2". Обеспечивает соединение наконечников алмазных коронок <50 мм со шпиндельной резьбой 1 1/4 дюйма шпинделя станка	✓	✓		1	1	4932352627	4002395372850
1 1/4 удлинитель, длиной 300 мм.	✓	✓	✓	1	1	4932399724	4002395363759
1 1/4 удлинитель, длиной 500 мм.	✓	✓	✓	1	1	4932399725	4002395363766
4 Телескопический удлинитель. Используется для установки алмазной стойки на поверхности без крепежных болтов. Максимальная нагрузка 500 кг и длиной 1,8 - 2,9 м	✓	✓	✓	1	1	4932399732	4002395363834
5 Вакуумная помпа VP 6. Для установки принадлежностей для алмазного сверления на гладких и неровных поверхностях. Мощность всасывания: 850 мбар. Макс. производительность: 6 м³/ч (100 л/мин). Напряжение: 220-240 В.	✓	✓	✓	1	1	4932352094	4002395367474
6 Вакуумная пластина. Сменное резиновое уплотнение 4931428665.	✓			1	1	4932352676	4002395373345
7 WT 10 резервуар для воды. Резервуар для воды, ёмкостью 10 литров. Резервуар покрыт изнутри и снаружи полиэстером для предотвращения появления ржавчины. Надёжная помпа с давлением: Макс. 6 бар, в комплекте с 2,5 м шлангом для подачи воды, с быстрым соединением к системе Milwaukee® для алмазного сверления	✓	✓	✓	1	1	4932399726	4002395363773
8 Водосборное кольцо. Для использования со сверлильным станком DR 152 T. Для использования с наконечниками коронок с максимальным диаметром Ø 152 мм.				1	1	4932352677	4002395373352
Сменное резиновое кольцо для DR 152 T.				1	1	4932352678	4002395373369
9 Водосборное кольцо. Для использования со сверлильным станком DR 250 TV. Для использования с наконечниками коронок Ø 180 мм.			✓	1	1	4932399727	4002395363780
Сменное резиновое уплотнение для DR 250 TV			✓	1	1	4932399729	4002395363803
10 Водосборное кольцо. Для использования со сверлильным станком DR 350 T. Для использования с наконечниками коронок с максимальным диаметром Ø 300 мм				1	1	4932399728	4002395363797
Сменное резиновое кольцо для DR 350 T.				1	1	4932399730	4002395363810
Вставка T = 50 мм. Необходима для вставки между двигателем и стойкой. Для диаметров коронок > 250 мм и максимально 350 мм. входит в комплект к стойке DR 350 T.		✓		1	1	4932399736	4002395363872
Каретка для крепления двигателя. Подходит к стойкам DR 250 TV и DR 350 TV.		✓		1	1	4932399733	4002395363841

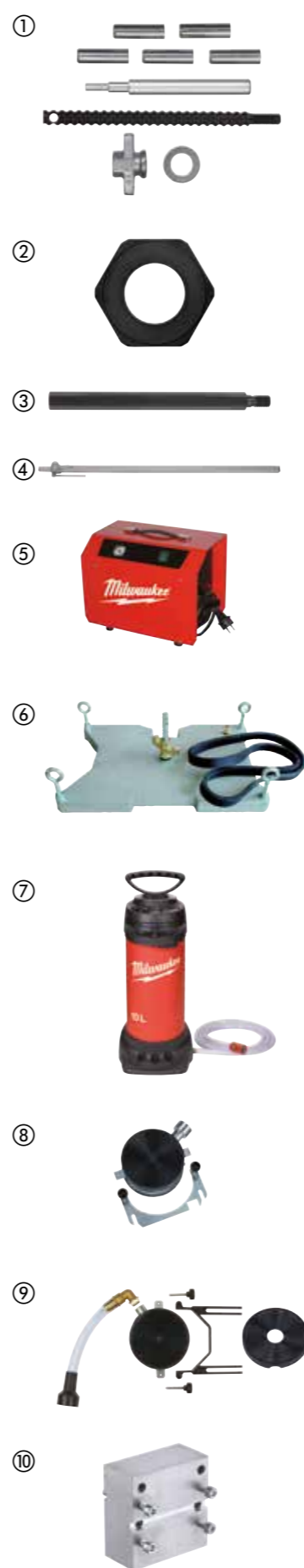

Система FIXTEC для алмазного сверления

Новое техническое решение позволяет за считанные секунды менять коронки без использования дополнительных инструментов. Наиболее распространенная проблема заключается в том, что коронки для алмазного сверления накрепко застревают в инструменте, и извлечь их даже при помощи гаечных ключей очень сложно. С новым решением от Milwaukee® эта проблема уходит в прошлое. Коронки можно отвинтить, вынуть и заменить, не применяя инструментов.

Революционные адаптеры FIXTEC поставляются с системой пылеудаления или без нее, а также с различными типами хвостовиков и подходят для использования с инструментами других производителей.

Раньше



Сегодня



Решение FIXTEC

Система FIXTEC для алмазного сверления

Система FIXTEC Clean Liner Rotor (CLR). Совместима с коронками для алмазного сверления с резьбой 1 1/4" UNC. Одно из преимуществ при удалении пыли - это увеличение скорости сверления и увеличение продолжительности работы коронки.

Описание	Тип хвостовика	Тип хвостовика	Кол-во в упаковке	Количество в заказе	Артикул	Штрихкод
2 Система FIXTEC Clean Line Rotor (CLR)	M18 x 2.5	1 1/4" UNC	1	1	4932352172	4002395368242



Адаптеры FIXTEC

Переходник FIXTEC. Совместимы с коронками для алмазного сверления с резьбой M 16. стандартный SDS-Plus бур можно использовать как центрирующее сверло.

Описание	Тип хвостовика	Тип хвостовика	Кол-во в упаковке	Количество в заказе	Артикул	Штрихкод
Переходник FIXTEC: смена диска за несколько секунд	M18 x 2.5	M16	1	1	4932399174	4002395357819
	11 mm Hex	M16	1	1	4932399220	4002395358342



Сухое алмазное сверление с пылеудалением - DCHXL

Высота сегмента 10мм

Сегменты закреплены с помощью лазерной сварки

Использовать только при отключении ударного действия, не подходит для использования в режиме перфорации

При присверливании обязательно используйте центрирующее сверло

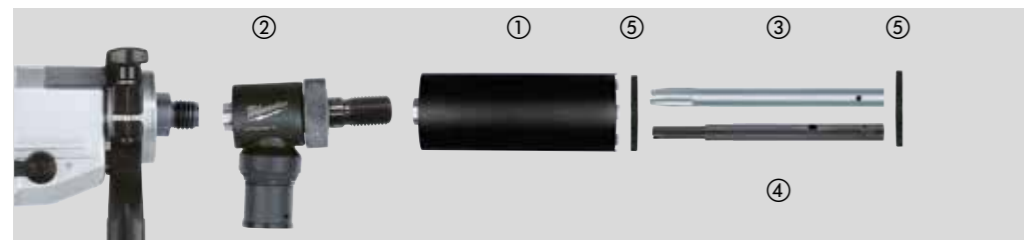

Материал	DCHXL	Материал	DCHXL
Пенобетон	◆	Гранит	✘
Искусственный камень	✘	Твердый известняк	✓
Высокопрочный кирпич	✓	Мягкий известняк	◆
Кирпич средней плотности	✓	Мрамор	✘
Мягкий кирпич	◆	Плитка	✘
Бетон	✘		

◆ В большей степени подходит.

✘ Не подходит.

◆ Подходит в меньшей степени – рекомендован для периодических работ. Очень хорошие характеристики при резке данных материалов, но сокращается срок службы.

Описание	Диаметр (мм)	Тип хвостовика	Рабочая длина (мм) B	Общая длина (мм) A	Кол-во в упаковке	Количество в заказе	Артикул	Штрихкод
DCHXL 38*	38	1 1/4" UNC	420	490	1	1	4932399753	4002395364060
DCHXL 52	52	1 1/4" UNC	420	490	1	1	4932399163	4002395357703
DCHXL 68	68	1 1/4" UNC	420	490	1	1	4932399164	4002395357710
DCHXL 82	82	1 1/4" UNC	420	490	1	1	4932399165	4002395357727
DCHXL 102	102	1 1/4" UNC	420	490	1	1	4932399166	4002395357734
DCHXL 107	107	1 1/4" UNC	420	490	1	1	4932399754	4002395364077
① DCHXL 112	112	1 1/4" UNC	420	490	1	1	4932399167	4002395357741
DCHXL 117	117	1 1/4" UNC	420	490	1	1	4932399755	4002395364084
DCHXL 122	122	1 1/4" UNC	420	490	1	1	4932399168	4002395357758
DCHXL 127	127	1 1/4" UNC	420	490	1	1	4932399169	4002395357765
DCHXL 132	132	1 1/4" UNC	420	490	1	1	4932399170	4002395357772
DCHXL 152	152	1 1/4" UNC	420	490	1	1	4932399171	4002395357789
DCHXL 162	162	1 1/4" UNC	420	490	1	1	4932399172	4002395357796

*Во время сверления центрирующая звезда не требуется

Описание	Тип хвостовика	Тип хвостовика	Кол-во в упаковке	Количество в заказе	Артикул	Штрихкод
----------	----------------	----------------	-------------------	---------------------	---------	----------

② Система FIXTEC Clean Line Rotor (CLR) M18 x 2.5 1 1/4" UNC 1 1 4932352172 4002395368242

Описание	Кол-во в упаковке	Количество в заказе	Артикул	Штрихкод
----------	-------------------	---------------------	---------	----------

③ Направляющий стержень для DD2-160. Оснащен блокировочным винтом (4931622432). Необходимы ключ-шестигранник (4931616044) и направляющее сверло SDS-Plus (Ø 8 x 160 мм 4932307071) 1 1 4932399173 4002395357802

④ Направляющий стержень для DD3-152. Необходимо направляющее сверло SDS-Plus (Ø 8 x 110 мм 4932307070). 1 1 4932352679 4002395373376

Диаметр (мм)	Артикул	Штрихкод	Диаметр (мм)	Артикул	Штрихкод
52	4931393176	4002395358380	117	4931403508	4002395364107
68	4931393177	4002395358397	122	4931393181	4002395780709
82	4931393178	4002395358403	127	4931393182	4002395780716
⑤ 102	4931393179	4002395358410	132	4931393183	4002395358458
107	4931403507	4002395364091	152	4931393184	4002395358465
112	4931393180	4002395358427	162	4931393185	4002395358472

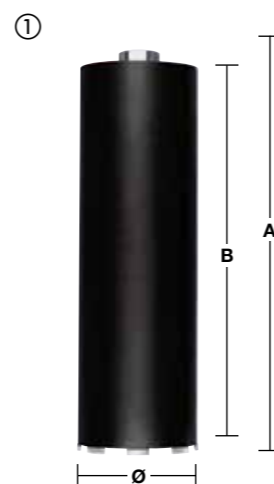

Коронки для сухого алмазного сверления с пылеудалением - DCHX

Высота сегмента 10мм

Сегменты закреплены с помощью лазерной сварки

Подходят для установки подрозетников и электрических блоков

Использовать только при отключенном ударном действии, не подходят для использования в режиме перфорации

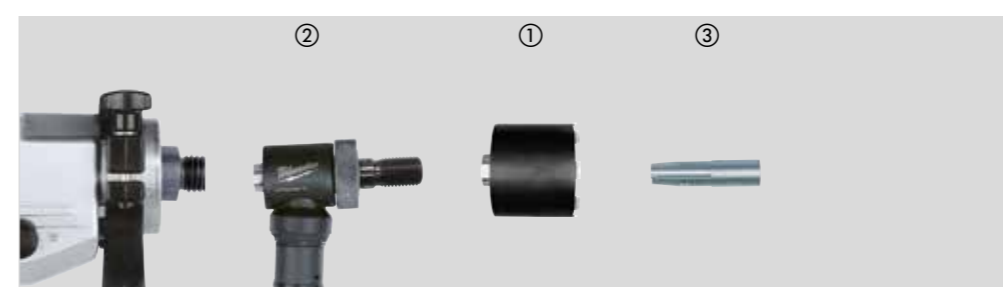

Материал	DCHX	Материал	DCHX
Пенобетон	◆	Гранит	✘
Искусственный камень	✘	Твердый известняк	✓
Высокопрочный кирпич	✓	Мягкий известняк – средней твердости/мягкий	◆
Кирпич средней плотности	✓	Мрамор	✘
Мягкий кирпич	◆	Плитка	✘
Бетон	✘		

◆ Подходит в большей степени.

✘ Не подходит.

◆ Подходит в меньшей степени – рекомендован для периодических работ. Очень хорошие характеристики при резке данных материалов, но сокращается срок службы.

Описание	Диаметр (мм)	Тип хвостовика	Рабочая длина (мм) B	Общая длина (мм) A	Кол-во в упаковке	Количество в заказе	Артикул	Штрихкод
DCHX 68	68	1 1/4" UNC	60	130	1	1	4932399217	4002395358311
① DCHX 82	82	1 1/4" UNC	60	130	1	1	4932399218	4002395358328

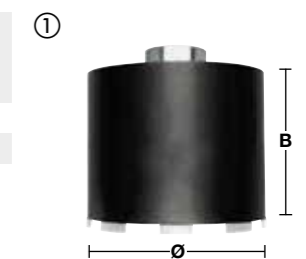

Описание	Тип хвостовика	Тип хвостовика	Кол-во в упаковке	Количество в заказе	Артикул	Штрихкод
----------	----------------	----------------	-------------------	---------------------	---------	----------

② Система FIXTEC Clean Line Rotor (CLR) M18 x 2.5 1 1/4" UNC 1 1 4932352172 4002395368242

Описание	Кол-во в упаковке	Количество в заказе	Артикул	Штрихкод
----------	-------------------	---------------------	---------	----------

③ Направляющий стержень для DD2-160. 1 1 4932399221 4002395358359

④ Поставляется со стопорным винтом (4931622432), необходим шестигранный хвостовик (4931616044) и направляющее сверло SDS-plus (8 x 110 мм, 4932307070). 1 1 4932352680 4002395373383

⑤ Направляющий стержень для DD3-152. Необходимо направляющее сверло SDS-Plus (8 x 110 мм, 4932307070) 1 1 4932352680 4002395373383



Сухое алмазное сверление с пылеудалением для вырезания подрозетников - DCU/DCH

Высота сегмента 7мм

Сегменты закреплены с помощью лазерной сварки

Подходит для установки подрозетников и электрических блоков

Использовать только при отключенном ударном действии, не подходит для использования в режиме перфорации

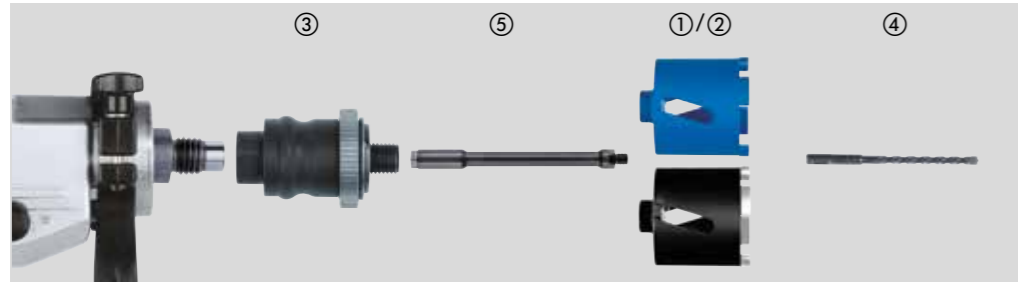

Материал	DCU	DCH	Материал	DCU	DCH
Пенобетон	◆	◆	Гранит	✘	✘
Искусственный камень	✘	✘	Твердый известняк	◆	✓
Высокопрочный кирпич	◆	✓	Мягкий известняк	✓	◆
Кирпич средней плотности	✓	✓	Мрамор	✘	✘
Мягкий кирпич	✓	◆	Плитка	✘	✘
Бетон	✘	✘			

✓ Подходит в большей степени.

◆ Подходит в меньшей степени – рекомендован для периодических работ. Очень хорошие характеристики при резке данных материалов, но сокращается срок службы.

✘ Не подходит.

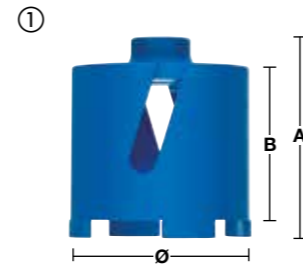

Описание	Диаметр (мм)	Тип хвостовика	Рабочая длина (мм) B	Общая длина (мм) A	Кол-во в упаковке	Количество в заказе	Артикул	Штрихкод
① DCU 68	68	M16	60	90	1	1	4932371978	4002395346035
① DCU 82	82	M16	60	90	1	1	4932371979	4002395346042
② DCH 68	68	M16	60	90	1	1	4932399579	4002395362080
② DCH 82	82	M16	60	90	1	1	4932399580	4002395362097

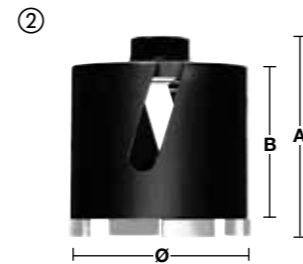

Описание	Тип хвостовика	Тип хвостовика	Кол-во в упаковке	Количество в заказе	Артикул	Штрихкод
③ Переходник FIXTES: смена диска за несколько секунд	M18 x 2.5	M16	1	1	4932399174	4002395357819
	11 mm Hex	M16	1	1	4932399220	4002395358342



④ Необходимо направляющее сверло SDS-plus (Ø 8 x 160 мм).



Описание	Адаптер	Тип хвостовика	Общая длина (мм) A	Кол-во в упаковке	Количество в заказе	Артикул	Штрихкод
⑤ Удлинитель между переходником FIXTES и алмазной коронкой	M16	M16	300	1	1	4932369736	4002395346028



Сухое алмазное сверление без пылеудаления - DCH 150

Высота сегмента 10мм

Сегменты закреплены с помощью лазерной сварки

Использовать только при отключенном ударном действии, не подходит для использования в режиме перфорации

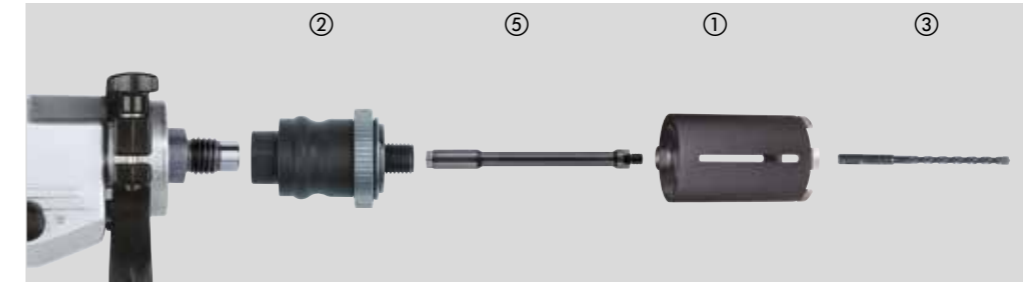

Материал	DCH	Материал	DCH
Пенобетон	◆	Гранит	✘
Искусственный камень	✘	Твердый известняк	✓
Высокопрочный кирпич	✓	Мягкий известняк	◆
Кирпич средней плотности	✓	Мрамор	✘
Мягкий кирпич	◆	Плитка	✘
Бетон	✘		

✓ Подходит в большей степени.

◆ Подходит в меньшей степени – рекомендован для периодических работ. Очень хорошие характеристики при резке данных материалов, но сокращается срок службы.

✘ Не подходит.

Описание	Диаметр (мм)	Тип хвостовика	Рабочая длина (мм) B	Общая длина (мм) A	Кол-во в упаковке	Количество в заказе	Артикул	Штрихкод
DCH 150-52	52	M16	150	180	1	1	4932352628	4002395372867
DCH 150-62	62	M16	150	180	1	1	4932352629	4002395372874
DCH 150-68	68	M16	150	180	1	1	4932352630	4002395372881
DCH 150-82	82	M16	150	180	1	1	4932352631	4002395372898
DCH 150-102	102	M16	150	180	1	1	4932352632	4002395372904
DCH 150-127	127	M16	150	180	1	1	4932352633	4002395372911

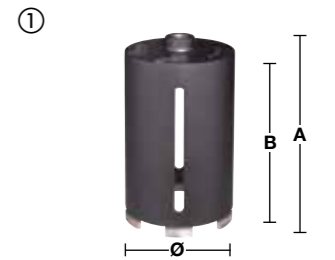

Описание	Тип хвостовика	Тип хвостовика	Кол-во в упаковке	Количество в заказе	Артикул	Штрихкод
② Переходник FIXTES: смена диска за несколько секунд	M18 x 2.5	M16	1	1	4932399174	4002395357819
	11 mm Hex	M16	1	1	4932399220	4002395358342
③ Необходимо направляющее сверло SDS-plus (Ø 8 x 260 мм).			1	1	4932353821	4002395320141



Описание	Адаптер	Тип хвостовика	Общая длина (мм) A	Кол-во в упаковке	Количество в заказе	Артикул	Штрихкод
⑤ Удлинитель между переходником FIXTES и алмазной коронкой	M16	M16	300	1	1	4932369736	4002395346028

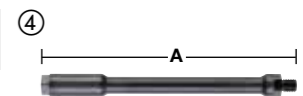

SHOCKWAVE
IMPACT DUTY

ДВИГАЯ ПРОИЗВОДИТЕЛЬНОСТЬ ВПЕРЁД

**НОВОЕ ПОКОЛЕНИЕ
SHOCKWAVE™ УДАРНЫЕ БИТЫ**



**WEAR
GUARD
TIP™**

*Полный ассортимент доступен с марта 2020 г.

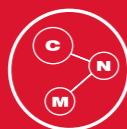

**СПЕЦИАЛЬНАЯ
СТАЛЬ
CUSTOM
ALLOY76™**



**ОПТИМИЗИРОВАННЫЙ
ТОРСИОН
SHOCK ZONE™**

Milwaukee® SHOCKWAVE™ Impact Duty™ биты разработаны, чтобы быть прочными и уверенно фиксироваться в шлицах крепежа. Технология защиты от износа WEAR GUARD TIP™ включает в себя специальное покрытие, которое наносится при помощи лазера и служит защитой наконечника на протяжении всего срока службы. Геометрия SHOCK ZONE™ оптимизирована для каждого типа и длины биты, поглощает пиковые нагрузки и предотвращает излом. Специальная сталь CUSTOM ALLOY76™ в совокупности с закалкой обеспечивает лучшую производительность среди разных видов бит и увеличенный срок службы по сравнению со стандартными битами. Ударные биты SHOCKWAVE™ обеспечивают экстремальную надежность в самых жестких условиях использования.



SHOCKWAVE
IMPACT DUTY

SHOCKWAVE™ IMPACT DUTY ударные биты

ИМПАКТ

Система принадлежностей SHOCKWAVE™ IMPACT DUTY идеально подходит не только для работ импульсным гайковертом, но это и идеальное решение для любых видов работ по сверлению и закручиванию.

Геометрия SHOCK ZONE™ - разработано для гибкости

SHOCK ZONE™ уменьшает давление на наконечник насадки и снижает риск поломки. Сочетание дизайна SHOCK ZONE™ и специальной термообработки поглощают удары и делают насадку более эластичной.

Компрессионный кованый наконечник обеспечивает отличную посадку в головку винта.

Конструкционная сталь - специальная формула Milwaukee® делает насадки SHOCKWAVE™ более устойчивыми к воздействию ударов.



A) 25 мм 1/4" Hex - DIN 3126 - C 6.3
B) 50 мм 1/4" Hex - DIN 3126 - E 6.3
C) 90 мм 1/4" Hex - DIN 3126 - E 6.3
D) 150 мм 1/4" Hex - DIN 3126 - E 6.3

	Тип	Общая длина (мм)	Поставляется в	Кол-во в упаковке	Количество в заказе	Артикул	Штрихкод
Филипп	PH 1	25	①	2	1	4932430850	4002395385126
		50	①	1	1	4932471564	4058546294632
		90	①	1	1	4932430851	4002395385133
	PH 2	25	①	2	1	4932430852	4002395385140
		25	②	25	10	4932430853	4002395385157
		50	①	1	1	4932430854	4002395385164
		50	②	10	10	4932430855	4002395385171
		90	①	1	1	4932430856	4002395385188
		150	①	1	1	4932471565	4058546294649
PH 3	25	①	2	1	4932430857	4002395385195	
	50	①	1	1	4932430858	4002395385201	
	90	①	1	1	4932430859	4002395385218	
Позидрайв	PZ 1	25	①	2	1	4932430860	4002395385225
		25	②	25	10	4932430861	4002395385232
		50	①	1	1	4932471566	4058546294656
		90	①	1	1	4932430862	4002395385249
	PZ 2	25	①	2	1	4932430863	4002395385256
		25	②	25	10	4932430864	4002395385263
		50	①	1	1	4932430865	4002395385270
		50	②	10	10	4932430866	4002395385287
		90	①	1	1	4932430867	4002395385294
150	①	1	1	4932471928	4058546298272		
PZ 3	25	①	2	1	4932430868	4002395385300	
	25	②	25	10	4932430869	4002395385317	
	50	①	1	1	4932430870	4002395385324	
	150	①	1	1	4932471929	4058546298289	

① Блистер



② Упаковка



Минимальное кол-во заказа = 10 шт. (дисплей). Заказы болле 10 шт. должны размещаться в кол-ве кратном 10 (т.е. 10, 20,

Дисг



SHOCKWAVE

IMPACT DUTY

Тип	Общая длина (мм)	Поставляется в	Кол-во в упаковке	Количество в заказе	Артикул	Штрихкод
Torx 	TX 7	25	①	2	1	4932471567 4058546294663
	TX 8	25	①	2	1	4932471568 4058546294670
	TX 9	25	①	2	1	4932471569 4058546294687
	TX 10	25	①	2	1	4932430871 4002395385331
		50	①	1	1	4932471570 4058546294694
	TX 15	25	①	2	1	4932430872 4002395385348
		25	②	25	10	4932430873 4002395385355
		50	①	1	1	4932451286 4002395157440
		90	①	1	1	4932471571 4058546294700
	TX 20	150	①	1	1	4932471572 4058546294717
		25	①	2	1	4932430874 4002395385362
		25	②	25	10	4932430875 4002395385379
50		①	1	1	4932430876 4002395385386	
TX 25	50	②	10	10	4932430877 4002395385393	
	90	①	1	1	4932430878 4002395385409	
	150	①	1	1	4932471573 4058546294724	
	25	①	2	1	4932430879 4002395385416	
TX 30	25	②	25	10	4932430880 4002395385423	
	50	①	1	1	4932430881 4002395385430	
	50	②	10	10	4932430882 4002395385447	
	90	①	1	1	4932430883 4002395385454	
TX 27	25	①	2	1	4932430884 4002395385461	
TX 40	25	①	2	1	4932430885 4002395385478	
	25	②	25	10	4932430886 4002395385485	
	50	①	1	1	4932430887 4002395385492	
	50	②	10	10	4932471574 4058546294731	
TX 50	90	①	1	1	4932471575 4058546294748	
	25	①	2	1	4932430888 4002395385508	
TX 40	25	②	25	10	4932430889 4002395385515	
	50	①	1	1	4932430890 4002395385522	
TX 50	25	①	2	1	4932430891 4002395385539	
	25	②	15	10	4932430892 4002395385546	

① Блистер



② Упаковка



Минимальное кол-во заказа = 10 шт. (дисплей). Заказы более 10 шт. должны размещаться в кол-ве кратном 10 (т.е. 10, 20, 30...)

Дисплей



SHOCKWAVE

IMPACT DUTY

Тип	Общая длина (мм)	Поставляется в	Кол-во в упаковке	Количество в заказе	Артикул	Штрихкод	
Torx B0 	TX B07	25	①	2	1	4932471577 4058546294762	
	TX B08	25	①	2	1	4932471578 4058546294779	
	TX B09	25	①	2	1	4932471579 4058546294786	
	TX B010	25	①	2	1	4932471580 4058546294793	
	TX B015	25	①	2	1	4932471581 4058546294809	
	TX B020	25	①	2	1	4932471582 4058546294816	
	TX B025	25	①	2	1	4932471583 4058546294823	
	TX B030	25	①	2	1	4932471584 4058546294830	
	TX B040	25	①	2	1	4932471585 4058546294847	
	Hex 	Hex 2.5 mm	25	①	2	1	4932430893 4002395385553
		Hex 3 mm	25	①	2	1	4932430894 4002395385560
		Hex 4 mm	25	①	2	1	4932430895 4002395385577
Hex 5 mm		25	①	2	1	4932430896 4002395385584	
Hex 6 mm		25	①	2	1	4932430897 4002395385591	
Hex 8 mm		25	①	2	1	4932430898 4002395385607	
Hex 10 mm		25	①	2	1	4932430899 4002395385614	
Hex 12 mm		25	①	2	1	4932430900 4002395385621	
Шлиц 	SL 0.6 x 4.5	25	①	2	1	4932430901 4002395385638	
	SL 0.8 x 5.5	25	①	2	1	4932430902 4002395385645	
	SL 1.2 x 6.5	25	①	2	1	4932430903 4002395385652	

① Блистер



Наборы бит для шуруповерта Shockwave

Новинка

Описание	Кол-во в упаковке	Количество в заказе	Артикул	Штрихкод
Набор Shockwave - 15 шт.				
① Биты для шуруповерта Shockwave Impact Duty™, длина 15 x 25 мм: 1 x PH1 / 2 x PH2, 1 x PZ1 / 2 x PZ2 / 1 x PZ3, 1 x TX10 / 2 x TX15 / 2 x TX20 / 1 x TX25 / 1 x TX30, 1 x магнитный держатель бит 60 мм	15	10	4932430904	4002395385669
SHOCKWAVE™ Impact Duty™ набор бит (32 шт)				
② SHOCKWAVE™ Impact Duty™ биты: 27 шт x 25 мм: 1 x PH1 / 2 x PH2 / 1 x PH3, 1 x PZ1 / 2 x PZ2 / 1 x PZ3, 2 x TX10 / 2 x TX15 / 3 x TX20 / 2 x TX25 / 2 x TX30 / 1 x TX40, 1 x TX B07 / 1 x TX B08 / 1 x TX B09 / 1 x TX B010 / 1 x TX B015 / 1 x TX B020 / 1 x TX B0251 x Hex 3 мм / 1 x Hex 4 мм / 1 x Hex 5 мм / 1 x Hex 6 мм, 1 x SHOCKWAVE™ Impact Duty™ держатель с фиксатором 1/4" Hex длина 73 мм	32	12	4932464240	4058546221850
Набор бит Milwaukee SHOCKWAVE™ IMPACT DUTY TORX (32 шт)				
③ SHOCKWAVE™ биты Torx : 31 шт x 25 мм : 2 x TX10 / 4 x TX15 / 5 x TX20 / 5 x TX25 / 5 x TX30 / 2 x TX40 / 1 x TX50, 1 x TX B07 / 1 x TX B08 / 1 x TX B09 / 1 x TX B010 / 1 x TX B015 / 1 x TX B020 / 1 x TX B025, 1 x SHOCKWAVE™ держатель с фиксатором 1/4" Hex 73 мм	32	12	4932471586	4058546294854
33шт набор бит и головок Shockwave - дисплей				
④ Биты для шуруповерта Shockwave Impact Duty™: 24 x 25 мм: 1 x PH1/ 2 x PH2, 1 x PH3/ 2 x PZ1/ 3 x PZ2/ 2 x PZ3, 2 x TX10/ 2 x TX15/ 3 x TX20/ 2 x TX25/ 2 x TX30/ 1 x TX40/ 1 x TX50, 5 x 50 мм: 1 x PH2/ 1 x PZ2, 1 x TX15/ 1 x TX20/ 1 x TX25, 3 магнитных гайки Shockwave Impact Duty™: 48 мм, 1 x Hex 7 мм / 1 x Hex 8 мм / 1 x Hex 10 мм. Магнитный держатель бит 60 мм	33	6	4932430905	4002395385676
Набор бит и сверл Shockwave 40 предметов - дисплей				
⑤ Shockwave Impact Duty™ биты: 25 шт x 25 мм 1 x PH1/ 2 x PH2, 1 x PZ1/ 3 x PZ2, 2 x TX10/ 2 x TX15/ 3 x TX20/ 2 x TX25/ 2 x TX30/ 1 x TX40/ 1 x TX50, 1 x Hex 4 мм / 1 x Hex 5 мм, 1 x SL 0.6 x 4.5 / 1 x SL 0.8 x 5.5 / 1 x SL 1.2 x 6.5, 8 шт x 50 мм 1 x PH2, 1 x PZ1 / 1 x PZ2, 1 x TX10/ 1 x TX15/ 1 x TX20/ 1 x TX25/ 1 x TX30, 1 магн. битодержатель: 60 мм, 1 магн. битодержатель: 152 мм, 3 шт Shockwave Impact Duty™ сверла с хвостовиком 1/4 Hex: Ø 3 / 4 / 5 мм, 2 шт. Shockwave Impact Duty™ магнитные головки: 48 мм: 1 x Hex 8 мм/ 1 x Hex 10 мм.	40	6	4932430908	4002395385706



*При заказе кратном минимальному прилагается специальный картонный дисплей

Наборы бит для шуруповерта Shockwave

Описание	Кол-во в упаковке	Количество в заказе	Артикул	Штрихкод
Набор бит и сверл Shockwave 48 предметов - дисплей				
⑥ Shockwave Impact Duty™ биты: 32 шт x 25 мм 2 x PH1 / 2 x PH2 / 1 x PH3, 2 x PZ1 / 3 x PZ2 / 1 x PZ3, 3 x TX10 / 3 x TX15 / 3 x TX20 / 3 x TX25 / 3 x TX30 / 1 x TX40, 1 x Hex 4 мм / 1 x Hex 5 мм, 1 x SL 0.6 x 4.5 / 1 x SL 0.8 x 5.5 / 1 x SL 1.2 x 6.5, 8 шт x 50 мм 1 x PH1 / 1 x PH2, 1 x PZ1, 1 x TX10 / 1 x TX15 / 1 x TX20 / 1 x TX25 / 1 x TX30, 3 шт x 90 мм 1 x PZ2, 1 x TX20 / 1 x TX25, 1 магнитный битодержатель длина 60 мм, 4 x Shockwave Impact Duty™ сверла с хвостовиком 1/4" Hex: Ø 3 / 4 / 5 / 6 мм.	48	6	4932430906	4002395385683
Набор бит Shockwave 56 предметов - дисплей				
⑦ Shockwave Impact Duty™ биты: 48 шт x 25 мм 2 x PH1 / 3 x PH2 / 1 x PH3, 3 x PZ1 / 4 x PZ2 / 2 x PZ3, 3 x TX10 / 3 x TX15 / 4 x TX20 / 4 x TX25 / 4 x TX30 / 3 x TX40 / 2 x TX50, 2 x Hex 4 мм / 2 x Hex 5 мм, 2 x SL 0.6 x 4.5 / 2 x SL 0.8 x 5.5 / 2 x SL 1.2 x 6.5, 7 шт x 50 мм 1 x PH2, 1 x PZ1 / 1 x PZ2, 1 x TX10 / 1 x TX15 / 1 x TX20 / 1 x TX25, 1 магнитный битодержатель 60 мм.	56	6	4932430907	4002395385690
Набор бит SHOCKWAVE™ IMPACT DUTY (70 шт)				
⑧ SHOCKWAVE™ биты: 60 x 25 мм: 1 x PH1 / 2 x PH2, 1 x PZ1 / 3 x PZ2 / 1 x PZ3, 2 x TX10 / 4 x TX15 / 12 x TX20 / 12 x TX25 / 12 x TX30 / 2 x TX40 / 1 x TX50, 1 x TX B07 / 1 x TX B08 / 1 x TX B09 / 1 x TX B010 / 1 x TX B015, 1 x Hex 4 мм / 1 x Hex 5 мм, 12 x 50 мм: 1 x PH2, 1 x PZ1 / 1 x PZ2, 1 x TX10 / 2 x TX15 / 2 x TX20 / 2 x TX25 / 2 x TX30, 2 x SHOCKWAVE™ торцевые головки 48 мм : Hex 8 мм/ Hex 10 мм, 1 x SHOCKWAVE™ магнитный держатель 60 мм	70	6	4932471587	4058546294861
Набор бит SHOCKWAVE™ Impact Duty (75 шт)				
⑨ SHOCKWAVE™ биты: 60 x 25 мм: 1 x PH1 / 2 x PH2, 1 x PZ1 / 3 x PZ2 / 1 x PZ3, 2 x TX10 / 4 x TX15 / 12 x TX20 / 12 x TX25 / 12 x TX30 / 2 x TX40 / 1 x TX50, 1 x TX B07 / 1 x TX B08 / 1 x TX B09 / 1 x TX B010 / 1 x TX B015, 1 x Hex 4 мм / 1 x Hex 5 мм, 12 x 50 мм: 1 x PH2, 1 x PZ1 / 1 x PZ2, 1 x TX10 / 2 x TX15 / 2 x TX20 / 2 x TX25 / 2 x TX30, 2 x SHOCKWAVE™ торцевые головки 48 мм : Hex 8 мм/ Hex 10 мм, 1 x SHOCKWAVE™ магнитный держатель 60 мм	75	6	4932471588	4058546294878

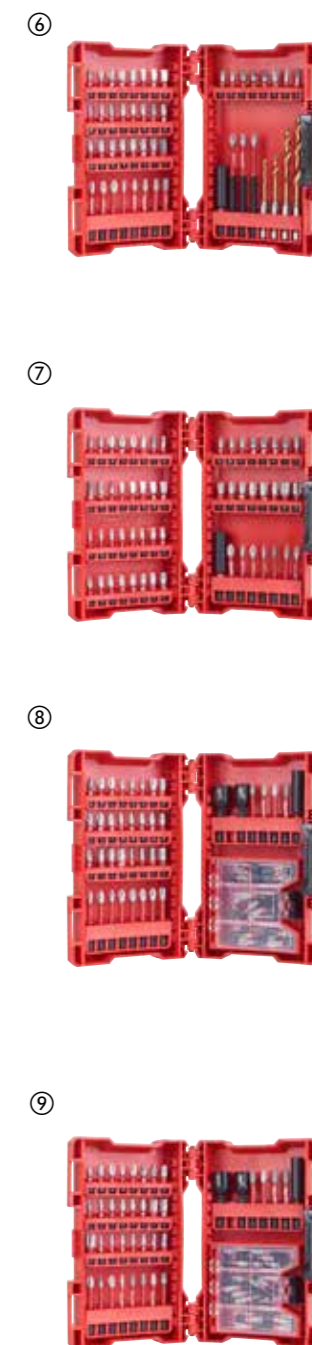

*При заказе кратном минимальному прилагается специальный картонный дисплей

ЗАВОРАЧИВАНИЕ

SHOCKWAVE IMPACT DUTY

SHOCKWAVE IMPACT DUTY

Наборы Shockwave Impact Duty™

Компактный, карманный дизайн
 Держатель бит с выдвинутой гильзой для надежного закрепления длинных шурупов. До 110 мм общая длина.
 Корпус набора может служить как рукоятка отвертки.
 Встроенная зачистка проводов Ø 0,75 / 1.0 / 1.5 / 2.5 мм²
 Устройство для загибания проводов в форму петли до 5 мм²



Описание	Общая длина (мм)	Кол-во в упаковке	Количество в заказе	Артикул	Штрихкод
Дисплей					
1 x PH2, 1 x PZ1 / 2 x PZ2 / 1 x PZ3, 1 x TX15 / 1 x TX20 / 2 x TX25 / 1 x TX30 / 1 x TX40, 1 x держатель бит длиной 76 мм	25	12	10	4932430910	4002395385720

*При заказе кратном минимальному прилагается специальный картонный дисплей

Магнитный держатель насадок

Конструкционная сталь и термообработка для максимальной прочности и эластичности.
 Конструкция из высокопрочной стали выдерживает неправильное использование.
 Прочный магнитный наконечник для безопасного захвата.

Описание	Total length A (mm)	Кол-во в упаковке	Количество в заказе	Артикул	Штрихкод
① Магнитный держатель для бит длиной 60 мм	60	1	1	4932352406	4002395370658
② Контейнер для хранения 100 шт. Заказы можно оформлять только в количестве, кратном 100 шт. (т.е. 200, 300...). Минимальный объем заказов составляет 100 шт.	60	1	100	4932430478	4002395381395
③ Магнитный держатель бит - длинная серия 152 мм с хвостовиком 1/4" Hex (DIN 3126 - E 6.3).	152	1	1	4932471822	4058546297213
④ Магнитный держатель бит - длинная серия 305 мм с хвостовиком 1/4" Hex (DIN 3126 - E 6.3).	305	1	1	4932471823	4058546297220



Держатели для бит с фиксатором

Специально разработанная сталь - Milwaukee делает насадки Shockwave более устойчивыми к ударным нагрузкам.
 Оптимизированная торсионная зона выдерживает в 3 раза больше крутящего момента.
 Двойные магниты обеспечивают удержание крепежа.
 Автоматическая фиксация - смена насадки дной рукой.
 Малые габариты упрощают доступ в рабочую зону.
 Shockwave Impact Duty™ - оптимизированно для ударных гайковертов.

Описание	Общая длина (мм) A	Кол-во в упаковке	Количество в заказе	Артикул	Штрихкод
① Держатель для бит с фиксатором, хвостовик 1/4" Hex, длина 73 мм.	73	1	1	4932459398	4058546010591
② Держатель для бит с фиксатором, хвостовик 1/4" Hex, длина 152 мм.	152	1	1	4932471824	4058546297237
③ Держатель для бит с фиксатором, хвостовик 1/4" Hex, длина 305 мм.	305	1	1	4932471825	4058546297244

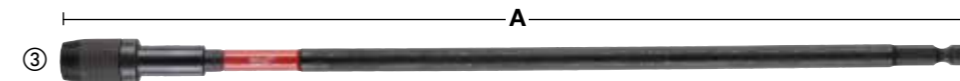

Переходники для головок и адаптеры для бит SHOCKWAVE™ Impact Duty™

Описание	Общая длина (мм)	Кол-во в упаковке	Количество в заказе	Артикул	Штрихкод
① Переходник: 1/4" Hex - 1/4" квадратный хвостовик DIN 3126 - E 6.3.	50	1	1	4932471826	4058546297251
② Переходник: 1/4" Hex - 1/2" квадратный хвостовик DIN 3126 - E 6.3.	50	1	1	4932471827	4058546297268



Магнитные торцевые насадки

Конструкционная сталь и термообработка для максимальной прочности и надежности.
 Прочный магнитный наконечник для безопасного захвата
 Хвостовик: 1/4" Hex (DIN 3126 - E 6.3). Подходят для шуруповертов с высоким крутящим моментом и импульсных винтовертов.

Размер сечения гайки (мм)	Размер резьбы для стержневого анкера	Общая длина (мм) A	Кол-во в упаковке	Количество в заказе	Артикул	Штрихкод
5.5	M3	65	1	1	4932352536	4002395371945
6.0	M3.5	65	1	1	4932352537	4002395371952
7.0	M4	65	1	1	4932352538	4002395371969
7.5	-	65	1	1	4932352539	4002395371976
8.0	M5	65	1	1	4932352540	4002395371983
8.5	-	65	1	1	4932352541	4002395371990
10.0	M6	65	1	1	4932352542	4002395372003
10.0	M6	65	1	1	4932352543	4002395372010
12.0	M7	65	1	1	4932352544	4002395372027
13.0	M8	65	1	1	4932352545	4002395372034
17.0	M10	65	1	1	4932352546	4002395372041
SHOCKWAVE™ Impact Duty™ набор магнитных торцевых головок (5 шт)						
① Ø 7 / 8 / 10 / 12 / 13 мм			5	1	4932352822	4002395374809



SHOCKWAVE™ IMPACT DUTY

Угловая насадка SHOCKWAVE™

Новинка

Угловая насадка полезна для сверления и завинчивания в ограниченных пространствах. Может работать с ударом: возможно использование с последними моделями 18 вольтовыми шуруповертами и винтовёртами. Снабжена торсионом SHOCK ZONE™ и специальным дизайном передачи для оптимальной передачи крутящего момента и работы с импульсным инструментом. Подходит для всех видов оснастки с хвостовиком 1/4". Компактные размеры: всего 36 мм высотой и полноценный угол 90° позволяют работать в стесненных условиях. Эргономичное резиновое покрытие для надежного и удобного хвата. Упаковка содержит 1 х угловая насадка и 10 бит 25 мм.



Описание	Кол-во в упаковке	Количество в заказе	Артикул	Штрихкод
Дисплей Угловая насадка SHOCKWAVE™ 12 шт				
1 х Угловая насадка, 1 х PH2, 1 х PZ1 / 2 х PZ2 / 1 х PZ3, 1 х TX10 / 1 х TX15 / 1 х TX20 / 1 х TX25 / 1 х TX30	11	12	4932471274	4058546289027

Угловая насадка KNUCKLE™ SHOCKWAVE™

Ударные нагрузки. Может использоваться как в беспроводных дрелях, так и в импульсных винтовёртах. Компактная угловая насадка. Идеально подходит для работы в ограниченных и тесных пространствах. Прочная металлическая конструкция для поглощения ударного импульса. Рабочие позиции 0° и 30°. Хвостовик 1/4" Нех вставляется непосредственно в патрон, что предотвращает проскальзывание. Подходит для работы с импульсным винтовёртом 1/4" Нех, крутящий момент до 180 Нм.



* Высота 40 мм при наклоне 30°

Описание	Кол-во в упаковке	Количество в заказе	Артикул	Штрихкод
Дисплей KNUCKLE™ (11 шт)				
1 угловая насадка KNUCKLE™, 1 х PH1 / 2 х PH2, 1 х PZ1 / 2 х PZ2 / 1 х PZ3, 1 х TX15 / 1 х TX20 / 1 х TX25	11	10	4932459781	4058546029531

Screwdriving bits



Ребра насадки производятся с помощью холодной штамповки в соответствии с точной спецификацией. Кончик насадки проходит специальный процесс закалки при температурах до 870°C. Насадки проходят процесс закалки до 60 HRS для увеличения срока службы. Насадка изготавливается из европейской стали высшего качества марки S2. Знак качества. Все биты имеют лазерную маркировку Milwaukee® и типа биты на хвостовике, для более легкой идентификации.

	Тип	Общая длина (мм)	Кол-во в упаковке	Количество в заказе	Артикул	Штрихкод
Phillips 	PH 1	25	25	1	4932399586	4002395362363
	PH 2	25	25	1	4932399587	4002395362370
	PH 3	25	25	1	4932399588	4002395362387
Pozidrive 	PZ 1	25	25	1	4932399589	4002395362394
	PZ 2	25	25	1	4932399590	4002395362400
	PZ 3	25	25	1	4932399591	4002395362417
Torx 	TX 10	25	25	1	4932399594	4002395362448
	TX 15	25	25	1	4932399595	4002395362455
	TX 20	25	25	1	4932399596	4002395362462
	TX 25	25	25	1	4932399597	4002395362479
	TX 30	25	25	1	4932399599	4002395362493
TX 40	25	25	1	4932399600	4002395362509	

Магнитные держатели бит

Описание	Кол-во в упаковке	Количество в заказе	Артикул	Штрихкод
① Магнитный держатель бит с фиксатором, длиной 58 мм	1	1	4932373483	4002395351060
② Магнитный держатель бит для гипсокартона	1	1	4932430179	4002395378401



Наборы бит для шуруповерта

Высококачественные наборы насадок, предназначенные для профессиональных пользователей. Доступен в 3-х видах. Тонкий дизайн: 110мм х 65мм х 15мм
Наборы с защелкой - простота открытия и надежность закрытия
Дополнительный боковой отсек вмещает либо 50мм насадку для шуруповерта, либо сверла
Переднее окошко для защиты насадок от пыли
Высококачественные насадки для шуруповерта с твердостью 60 HRS и 1/4" шестигранным хвостовиком. 25 мм насадки изготовлены в соответствии с DIN 3126 - C 6.3 50мм насадки изготовлены в соответствии с DIN 3126 - E 6.3
Магнитный держатель для сверл с фиксатором.

Описание	Кол-во в упаковке	Количество в заказе	Артикул	Штрихкод
Компактный набор бит (12шт) 25 мм: SL 0,8 x 5,5 мм x 1 25 мм: PH1 x 1 / PH2 x 2 / PH3 x 1 25 мм: PZ1 x 1 / PZ2 x 2 / PZ3 x 1 50 мм: PH2 x 1 50 мм: PZ2 x 1 Магнитный держатель насадок с быстрой фиксацией	12	1	4932399513	4002395361601



Биты для шуруповерта, дисплей - 35 шт.

Описание	Кол-во в упаковке	Количество в заказе	Артикул	Штрихкод
Набор бит для шуруповерта Биты для шуруповерта длиной 25 мм: PH 1 x 2 / PH 2 x 3 / PH 3 x 2. PZ 1 x 2 / PZ 2 x 3 / PZ 3 x 2. TX 10 x 2 / TX 15 x 2 / TX 20 x 3. TX 25 x 3 / TX 30 x 2 / TX 40 x 2. Биты для шуруповерта длиной 50 мм: PH 1 x 1 / PH 2 x 1. PZ 1 x 1 / PZ 2 x 1. TX 20 x 1 / TX 25 x 1. Магнитный держатель бит 1/4" хвостовик Hex.	35	6	4932352068	4002395367214
Набор бит для шуруповерта Прочный и компактный набор с дополнительной защелкой (27 шт.). PH 1 x 2 / PH 2 x 2 / PH 3 x 1. PZ 1 x 2 / PZ 2 x 4 / PZ 3 x 2. TX 10 x 2 / TX 15 x 3 / TX 20 x 3. TX 25 x 3 / TX 30 x 1 / TX 40 x 1. Магнитный держатель бит	27	1	4932352747	4002395374052



OSD2 - угловая насадка для шуруповерта / дрели



Описание	Кол-во в упаковке	Количество в заказе	Артикул	Штрихкод
① OSD 2	1	1	4932352320	4002395369799
② Дисплей (на 6 OSD2) 6 шт x OSD 2 (один OSD 2 4932352320)	6	1	4932352321	4002395369805



SHOCKWAVE IMPACT DUTY™

Учитывая потребности наших клиентов, MILWAUKEE® продолжает расширять ассортимент гайковертов для большего удобства при работе на строительной площадке. Вместе с этим увеличивается и ассортимент ударных головок MILWAUKEE® IMPACT DUTY, появляются новые размеры и типы крепления.



1/4"



1/2"



3/4" **Новинка**



1" **Новинка**

1/4" Головки

Описание	Кол-во в упаковке	Количество в заказе	Артикул	Штрихкод
20 шт Shockwave Impact Duty™ 1/4" набор головок 12 головок 1/4": 4 / 4.5 / 5 / 5.5 / 6 / 7 / 8 / 9 / 10 / 11 / 12 / 13 мм. Длина 50 мм. 6 х бит для шуруповерта - 25 мм: PH 2, PZ 2, TX 15, TX 20, TX 25, TX 30. 1 х переходник 1/4" Hex > 1/4" квадратный хвостовик. 1 х переходник 1/4" квадратный (F) > 1/4" Hex. Магнитный держатель бит	21	1	4932352862	4002395375202

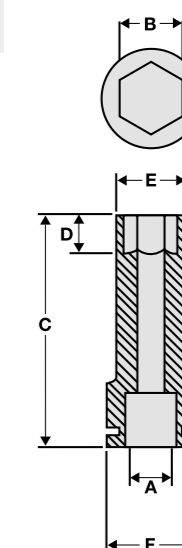

SHOCKWAVE™ IMPACT DUTY™

SHOCKWAVE™ IMPACT DUTY™

SHOCKWAVE™ Impact Duty™ 1/2" Головки

Сталь (хром-молибденовая) Impact Duty™ - это высококачественный сплав, который обеспечивает максимальную прочность и долговечность.

Прецизионная посадка

Углубления позволяют усилию распределиться по всей поверхности головки

Доступ к труднодоступным местам благодаря малой толщине стены

Глубина зева позволяет затягивать любые гайки

Лазерная маркировка размера позволяет легко идентифицировать головку, она не стирается

Крутящий момент до 4500 Нм

A (mm)	B (mm)	C (mm)	D (mm)	E (mm)	Размер резьбы для стержневого анкера	Кол-во в упаковке	Количество в заказе	Артикул	Штрихкод
1/2" квадратный	8	78	12	15	M5	1	1	4932352847	4002395375059
1/2" квадратный	10	78	12	17	M6	1	1	4932352848	4002395375066
1/2" квадратный	11	78	12	18	-	1	1	4932352849	4002395375073
1/2" квадратный	12	78	12	19	M7	1	1	4932352850	4002395375080
1/2" квадратный	13	78	12	20	M8	1	1	4932352851	4002395375097
1/2" квадратный	14	78	15	22	M9	1	1	4932352852	4002395375103
1/2" квадратный	15	78	15	23.4	-	1	1	4932471737	4058546296360
1/2" квадратный	16	78	15	23.8	-	1	1	4932352853	4002395375110
1/2" квадратный	17	78	18	25.8	M10	1	1	4932352854	4002395375127
1/2" квадратный	18	78	20	25.4	-	1	1	4932471738	4058546296377
1/2" квадратный	19	78	21	27.8	M12	1	1	4932352855	4002395375134
1/2" квадратный	21	78	24	29.8	-	1	1	4932352856	4002395375141
1/2" квадратный	22	78	24	31.8	M14	1	1	4932471166	4058546287948
1/2" квадратный	24	78	24	33.8	M16	1	1	4932352857	4002395375158
1/2" квадратный	27	78	24	37.8	M18	1	1	4932352858	4002395375165
1/2" квадратный	30	78	24	41.8	M20	1	1	4932352859	4002395375172
1/2" квадратный	32	78	24	43.8	M22	1	1	4932352860	4002395375189
10 шт Shockwave Impact Duty™ 1/2" набор головок									
① Содержимое: 8 / 10 / 11 / 12 / 13 / 14 / 16 / 17 / 19 / 21 мм.						10	1	4932352861	4002395375196

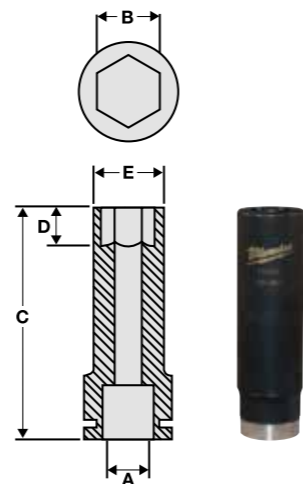

Автомобильный комплект

Цветовой код для легкой идентификации.

Изготовлены из стали высокого качества для прочности и долгого срока службы.

Набор включает головки 17 мм, 19 мм и 21 мм.

Описание	Кол-во в упаковке	Количество в заказе	Артикул	Штрихкод
Автомобильный комплект Головки 17, 19 и 21 мм 1/2".	3	1	4932451568	4002395140091



Переходник 1/2" квадратный хвостовик - 1/4" F

Описание	Общая длина (мм)	Кол-во в упаковке	Количество в заказе	Артикул	Штрихкод
Переходник: 1/2" квадратный хвостовик - 1/4" F. Подходит для насадок для шуруповертов.	50	1	1	4932471828	4058546297275



3/4" SHOCKWAVE™ IMPACT DUTY ударные головки - длинные

Новинка

Специальная SHOCKWAVE™ IMPACT DUTY сталь (Хром-Молибден) является высококачественным сплавом, который обеспечивает силу затяжки и надежность. Соответствуют стандарту DIN 3129 / ISO 2725-2, внутренний квадрат соответствует стандарту DIN 3121 / ISO 1174-2. 6 точек приложения усилия.

Специальная форма углов позволяет передавать крутящий момент по плоской стороне крепежа а не через углы крепежа.

Удлиненная конструкция обеспечивает возможность работы с длинными болтами.

Надписи с указанием размера нанесены лазером и не стираются в процессе эксплуатации.

A (mm)	B (mm)	C (mm)	D (mm)	E (mm)	Размер резьбы для стержневого анкера	Кол-во в упаковке	Количество в заказе	Артикул	Штрихкод
3/4" квадратный	17	90	38	30	M10	1	1	4932471642	4058546295417
3/4" квадратный	19	90	38	33	M12	1	1	4932471643	4058546295424
3/4" квадратный	21	90	38	35	-	1	1	4932471644	4058546295431
3/4" квадратный	22	90	38	37	M14	1	1	4932471645	4058546295448
3/4" квадратный	24	90	38	39	M16	1	1	4932471646	4058546295455
3/4" квадратный	27	90	38	43	M18	1	1	4932471647	4058546295462
3/4" квадратный	30	90	38	46	M20	1	1	4932471648	4058546295479
3/4" квадратный	32	90	38	49	M22	1	1	4932471649	4058546295486
3/4" квадратный	33	90	38	51	-	1	1	4932471650	4058546295493
3/4" квадратный	36	90	38	54	M24	1	1	4932471651	4058546295509
3/4" квадратный	41	90	38	60	M27	1	1	4932471652	4058546295516
3/4" квадратный	46	90	38	66	M30	1	1	4932471653	4058546295523
3/4" квадратный	50	90	38	71	M33	1	1	4932471654	4058546295530

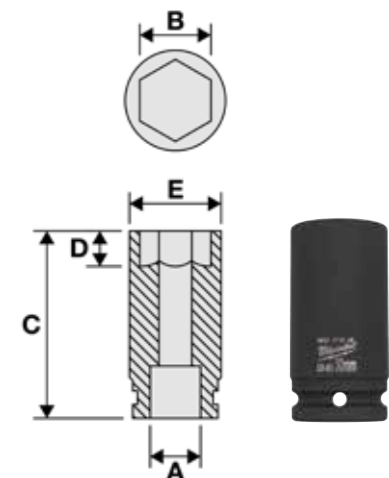

Удлинитель для ударных головок 3/4"

Новинка

Удлинитель для ударных головок для доступа к болтам в стесненных условиях.

Специальная SHOCKWAVE™ IMPACT DUTY сталь (Хром-Молибден) является высококачественным сплавом, который обеспечивает силу затяжки и надежность.

Описание	Общая длина (мм)	Кол-во в упаковке	Количество в заказе	Артикул	Штрихкод
① Удлинитель для ударных головок 3/4" - 150 мм	150	1	1	4932471655	4058546295547
② Удлинитель для ударных головок 3/4" - 250 мм	250	1	1	4932471656	4058546295554



3/4" адаптеры для ударных головок

Новинка

Квадратная часть адаптера соответствует DIN 3121 / ISO 1174 с шариковым фиксатором. 3/4" адаптер позволяет присоединить головки с другими размерами посадочного отверстия и делает систему более гибкой в использовании. Специальная SHOCKWAVE™ IMPACT DUTY сталь (Хром-Молибден) является высококачественным сплавом, который обеспечивает силу затяжки и надежность.

Описание	Общая длина (мм)	Кол-во в упаковке	Количество в заказе	Артикул	Штрихкод
① Переходник для головок 3/4" квадрат - 1/2" квадрат	56	1	1	4932471657	4058546295561
② Переходник для головок 3/4" квадрат - 1" квадрат	63	1	1	4932471658	4058546295578



Принадлежности для ударных головок 3/4"

Описание	Кол-во в упаковке	Количество в заказе	Артикул	Штрихкод
① 3/4" Резиновое фиксирующее пин кольцо для головок 17-49 мм	1	1	4932471659	4058546295585
① 3/4" Резиновое фиксирующее пин кольцо для головок 50-70 мм	1	1	4932471660	4058546295592
② 3/4" Фиксирующий пин для головок 17-49 мм	1	1	4932471661	4058546295608
② 3/4" Фиксирующий пин для головок 50-70 мм	1	1	4932471662	4058546295615



SHOCKWAVE IMPACT DUTY

1" SHOCKWAVE™ IMPACT DUTY ударные головки

Новинка

Специальная SHOCKWAVE™ IMPACT DUTY сталь (Хром-Молибден) является высококачественным сплавом, который обеспечивает силу затяжки и надежность. Соответствуют стандарту DIN 3129 / ISO 2725-2, внутренний квадрат соответствует стандарту DIN 3121 / ISO 1174-2. 6 точек приложения усилия.

Специальная форма углов позволяет передавать крутящий момент по плоской стороне крепежа а не через углы крепежа. Надписи с указанием размера нанесены лазером и не стираются в процессе эксплуатации.

A (mm)	B (mm)	C (mm)	D (mm)	E (mm)	Размер резьбы для стержневого анкера	Кол-во в упаковке	Количество в заказе	Артикул	Штрихкод
1" квадратный	27	58	14	46	M18	1	1	4932471663	4058546295622
1" квадратный	30	60	16	49	M20	1	1	4932471664	4058546295639
1" квадратный	32	61	19	53	M22	1	1	4932471665	4058546295646
1" квадратный	33	61	19	54	-	1	1	4932471666	4058546295653
1" квадратный	36	65	19	57	M24	1	1	4932471667	4058546295660
1" квадратный	41	65	23	63	M27	1	1	4932471668	4058546295677
1" квадратный	46	74	23	69	M30	1	1	4932471669	4058546295684
1" квадратный	50	74	26	74	M33	1	1	4932471670	4058546295691
1" квадратный	55	85	28	81	M36	1	1	4932471671	4058546295707
1" квадратный	60	89	31	87	M39	1	1	4932471672	4058546295714
1" квадратный	65	93	32	93	M42	1	1	4932471673	4058546295721
1" квадратный	70	98	35	99	M45	1	1	4932471674	4058546295738

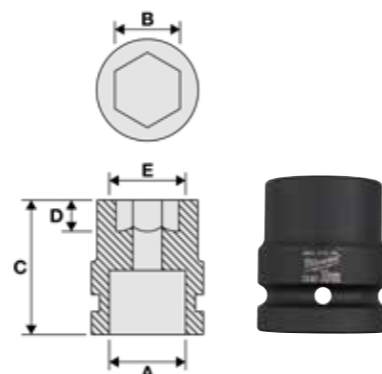

1" Удлинитель головок

Новинка

Удлинитель для ударных головок для доступа к болтам в стесненных условиях. Специальная SHOCKWAVE™ IMPACT DUTY сталь (Хром-Молибден) является высококачественным сплавом, который обеспечивает силу затяжки и надежность.

Описание	Общая длина (мм)	Кол-во в упаковке	Количество в заказе	Артикул	Штрихкод
① 1" Удлинитель головок - 175 мм	175	1	1	4932471675	4058546295745
② 1" Удлинитель головок - 300 мм	300	1	1	4932471676	4058546295752



Переходник для головок 1" квадрат - 3/4" квадрат

Новинка

Квадратная часть адаптера соответствует DIN 3121 / ISO 1174 с шариковым фиксатором. 1" адаптер позволяет присоединить головки с другими размерами посадочного отверстия и делает систему более гибкой в использовании. Специальная SHOCKWAVE™ IMPACT DUTY сталь (Хром-Молибден) является высококачественным сплавом, который обеспечивает силу затяжки и надежность.

Описание	Общая длина (мм)	Кол-во в упаковке	Количество в заказе	Артикул	Штрихкод
① Переходник для головок 1" квадрат - 3/4" квадрат	75	1	1	4932471677	4058546295769



Принадлежности для ударных головок 1"

Новинка

Фиксирующие пины и резиновые фиксирующие кольца для ударных головок 1".

Описание	Кол-во в упаковке	Количество в заказе	Артикул	Штрихкод
① Резиновое фиксирующее пин кольцо для головок 1"	1	1	4932471678	4058546295776
② Фиксирующий пин для головок 1"	1	1	4932471679	4058546295783

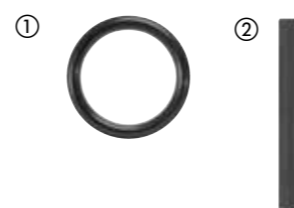

Гвозди и скобы

Тип	Сечение проволоки	Габариты (мм)	Общая длина (мм)	Угол наклона гвоздей	Материал	Кол-во в упаковке	Количество в заказе	Артикул	Штрихкод
① Гвозди	18	1,0 x 1,25	16	0°	Покрытые лаком. Оцинкованные	10,000	1	4932459124	4002395287796
	18	1,0 x 1,25	19	0°	Покрытые лаком. Оцинкованные	10,000	1	4932459125	4002395288403
	18	1,0 x 1,25	25	0°	Покрытые лаком. Оцинкованные	5,000	1	4932459126	4002395288410
	18	1,0 x 1,25	30	0°	Покрытые лаком. Оцинкованные	5,000	1	4932459127	4002395288427
	18	1,0 x 1,25	32	0°	Покрытые лаком. Оцинкованные	5,000	1	4932459128	4002395288434
	18	1,0 x 1,25	40	0°	Покрытые лаком. Оцинкованные	5,000	1	4932459129	4002395288441
	18	1,0 x 1,25	45	0°	Покрытые лаком. Оцинкованные	4,000	1	4932459130	4002395288458
	18	1,0 x 1,25	50	0°	Покрытые лаком. Оцинкованные	4,000	1	4932459131	4002395288465
	18	1,0 x 1,25	16	0°	Нержавеющая сталь	10,000	1	4932459132	4002395288472
	18	1,0 x 1,25	19	0°	Нержавеющая сталь	10,000	1	4932459133	4002395288489
	18	1,0 x 1,25	25	0°	Нержавеющая сталь	5,000	1	4932459134	4002395288496
	18	1,0 x 1,25	30	0°	Нержавеющая сталь	5,000	1	4932459135	4002395289103
	18	1,0 x 1,25	32	0°	Нержавеющая сталь	5,000	1	4932459136	4002395289110
	18	1,0 x 1,25	40	0°	Нержавеющая сталь	5,000	1	4932459137	4002395289127
	18	1,0 x 1,25	45	0°	Нержавеющая сталь	4,000	1	4932459138	4002395289134
② Гвозди	16	1,36 x 1,65	32	20°	Оцинкованные	2,000	1	4932459140	4002395289158
	16	1,36 x 1,65	38	20°	Оцинкованные	2,000	1	4932459141	4002395289165
	16	1,36 x 1,65	45	20°	Оцинкованные	2,000	1	4932459142	4002395289172
	16	1,36 x 1,65	50	20°	Оцинкованные	2,000	1	4932459143	4002395289189
	16	1,36 x 1,65	64	20°	Оцинкованные	2,000	1	4932459144	4002395289196
③ Скобы	Туре 50	0,5 x 1,27	6		Оцинкованные	1,200	1	4932459145	4002395289806
	Туре 50	0,5 x 1,27	8		Оцинкованные	1,200	1	4932459146	4002395289813
	Туре 50	0,5 x 1,27	14		Оцинкованные	600	1	4932459147	4002395289820





SAWZALL®

РУКОВОДСТВО ПО ВЫБОРУ ПОЛОТЕН ДЛЯ ПИЛ

1. В таблице ниже вы можете определить материал, который вам нужно пилить.
2. В таблице, находящейся рядом на этой странице, вы можете найти лучшие/наиболее сопоставимые с вашим целями характеристики полотен для пил

**ЛУЧШИЕ
ХАРАКТЕРИСТИКИ**

**ХОРОШИЕ
ХАРАКТЕРИСТИКИ**



ПОЛОТНО ПИЛ ДЛЯ ДЕМОНТАЖНЫХ РАБОТ

Модель	Количество зубьев пилы на дюйм	Толщина полотна пилы (мм)	Толстый металл > 4мм	Металл средней толщины 1.5 - 4мм	Тонкий металл 0.5 - 3мм	Нержавеющая сталь	Чугун	Цветные металлы (медь/алюминий)	Дерево	Сырая древесина	Дерево с гвоздями и шурупами	Паллеты	Поливинилхлоридная труба
AX™ CARBIDE	5	1.27											
AX™	5	1.60											
THIN KERF	5	1.27											

ПОЛОТНА ДЛЯ ПИЛ ПО МЕТАЛЛУ

Модель	Количество зубьев пилы на дюйм	Толщина полотна пилы (мм)	Толстый металл > 4мм	Металл средней толщины 1.5 - 4мм	Тонкий металл 0.5 - 3мм	Нержавеющая сталь	Чугун	Цветные металлы (медь/алюминий)	Дерево	Сырая древесина	Дерево с гвоздями и шурупами	Паллеты	Поливинилхлоридная труба
TORCH™ CARBIDE	7	1.27											
TORCH™	10	1.10	Быстрее/Грубее ↑ Медленнее/Чище	Быстрее/Грубее ↑ Медленнее/Чище									
	14	1.10											
	18	1.10											
THIN KERF	14	0.90	Быстрее/Грубее ↑ Медленнее/Чище	Быстрее/Грубее ↑ Медленнее/Чище									
	18	0.90											
	25	0.90											

ПОЛОТНА ДЛЯ ПИЛ УНИВЕРСАЛЬНЫЕ

Модель	Количество зубьев пилы на дюйм	Толщина полотна пилы (мм)	Толстый металл > 4мм	Металл средней толщины 1.5 - 4мм	Тонкий металл 0.5 - 3мм	Нержавеющая сталь	Чугун	Цветные металлы (медь/алюминий)	Дерево	Сырая древесина	Дерево с гвоздями и шурупами	Паллеты	Поливинилхлоридная труба
WRECKER™	7/11	1.60											
Арт. № 48005092	10	0.90											
Арт. № 48005293	10/14	0.90											
Арт. № 48005093	8/12	1.27											

ПОЛОТНА ДЛЯ ПИЛ ПО ДЕРЕВУ

Модель	Количество зубьев пилы на дюйм	Толщина полотна пилы (мм)	Толстый металл > 4мм	Металл средней толщины 1.5 - 4мм	Тонкий металл 0.5 - 3мм	Нержавеющая сталь	Чугун	Цветные металлы (медь/алюминий)	Дерево	Сырая древесина	Дерево с гвоздями и шурупами	Паллеты	Поливинилхлоридная труба
Арт. № 48001075	4.2	1.27											
Арт. № 48001077	5.5/6	1.27											
Арт. № 48001079	8.5	1.27											

ПОЛОТНА ДЛЯ СПЕЦИАЛЬНЫХ ПРИМЕНЕНИЙ

Модель	Количество зубьев пилы на дюйм	Толщина полотна пилы (мм)	Толстый металл > 4мм	Металл средней толщины 1.5 - 4мм	Тонкий металл 0.5 - 3мм	Нержавеющая сталь	Чугун	Цветные металлы (медь/алюминий)	Дерево	Сырая древесина	Дерево с гвоздями и шурупами	Паллеты	Поливинилхлоридная труба
С АЛМАЗНЫМ НАПЫЛЕНИЕМ		1.10											

CARBIDE

РАБОТА ВЫПОЛНЯЕТСЯ БЫСТРЕЕ, ИНСТРУМЕНТЫ СЛУЖАТ ДОЛЬШЕ

Мы прикладываем все возможные усилия для обеспечения всех наших клиентов инструментами и принадлежностями к ним, чтобы они могли сэкономить время и увеличить продуктивность на своих рабочих местах. Инвестируя в производство твердосплавных инструментов, компания Milwaukee Tool продолжает лидировать и прокладывать новые пути к инновациям в области производства прямых полотен для пил, предоставляя самые многофункциональные принадлежности к режущим инструментам для самой быстрой работы и с самым длительным сроком службы.

В 50

РАЗ БОЛЕЕ ДЛИТЕЛЬНЫЙ СРОК СЛУЖБЫ

В сравнении с любыми другими биметаллическими полотнами для пил, технология производства инструментов из твердосплавных материалов предоставляет полотна, которые служат в 50 раз дольше.

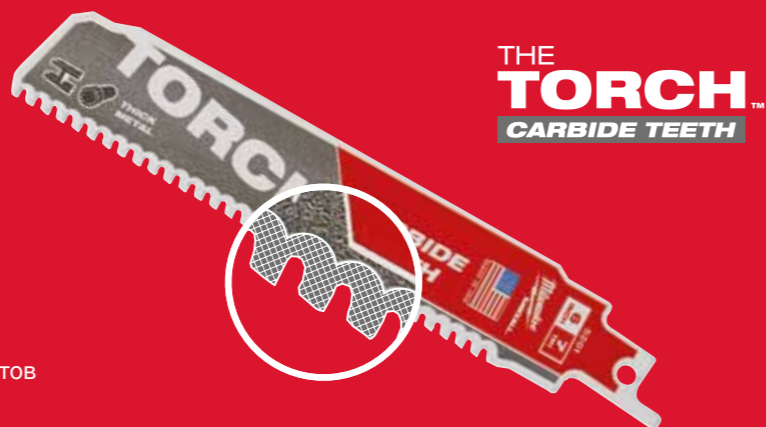

1000

ДОПОЛНИТЕЛЬНЫХ РЕЗОВ

Зубья из твердосплавных материалов оптимизированы для аккумуляторных сабельных пил, предоставляя на 25% больше резов.

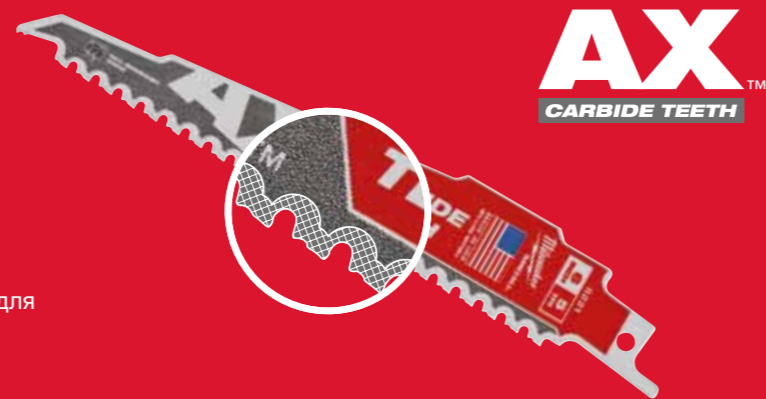

THE TORCH CARBIDE TEETH

РАСПИЛИВАНИЕ 7 МАШИН

Посмотрите в интернете наше видео - [youtube.com/milwaukeetool europe](https://www.youtube.com/milwaukeetool europe)



Полотна по металлу: Heavy Duty TORCH™ полотна с твердосплавными зубьями

Твердосплавные зубья обеспечивают непревзойденный ресурс в материалах большой толщины. Ресурс выше до 50 раз по сравнению с биметаллическими полотнами. Толщина полотна 1.27 мм для точных прямых резов. Высота лезвия 25 мм. для увеличения стабильности и минимизации вибраций.

THE TORCH CARBIDE TEETH

Длина лезвия (мм)	Шаг зуба (мм)	Зуб на дюйм	Исх. Номер	METAL	METAL	Cu/NI/Mn/Zn	STAINLESS-IRON METAL	RESCUE	Кол-во в упаковке	Количество в заказе	Артикул	Штрихкод		
150	3.6	7	-	5-13	Ø 10-100	5-13	Ø 10-100	5-13	Si	да	1 5	1	48005201 045242521036	045242520862
					Ø 10-175	5-13	Ø 10-175	5-13	Si	да	1 5	1	48005202 045242520879	045242520879

Дерево с гвоздями: Heavy Duty AX демонтажные полотна с твердосплавными зубьями

AX CARBIDE TEETH

В 30 раз больше ресурс чем у стандартных биметаллических полотен. Твердосплавные зубья обеспечивают высокий ресурс и экстремальную прочность в тяжелых применениях. Режут закаленные шурупы и другой крепеж

В 2 раза быстрее. Агрессивная геометрия зубьев 5TR1 позволяет быстро погружаться в дерево содержащее гвозди и другие конструкционные материалы (дерево/гвозди/болты/саморезы/чугун/асфальт рубероид черепицу).

До 25% больше резов на одной зарядке. Оптимально для использования с аккумуляторными сабельными пилами. FANG TIP™ для быстрой врезки и доступа в ограниченные пространства.

NAIL GUARD™ защищает зубья от ударов об гвозди повышая прочность и ресурс.

Наклонная форма, прекрасно подходит для врезки в материал и доступа в ограниченные пространства.

Длина лезвия (мм)	Шаг зуба (мм)	Зуб на дюйм	Исх. Номер	WOOD	WOOD	WOOD	P.W.C.	WOOD	RESCUE	Кол-во в упаковке	Количество в заказе	Артикул	Штрихкод	
150	5	5	-	10-100	10-100	Ø 10-100	10-50	да	да	да	1 5	1	48005221 045242483716	045242521104
					10-175	10-175	Ø 10-175	10-50	да	да	да	1 5	1	48005226 045242521111
300	5	5	-	10-250	10-250	Ø 10-250	10-50	да	да	да	1 5	1	48005227 045242521128	045242483730 045242521128

Дерево с гвоздями: полотна по демонтажу The AX

THE AX™

FANG TIP: для более быстрого врезания и доступа в ограниченных пространствах.

NAIL GUARD: защищает зубцы при попадании на гвоздь, увеличивает износостойкость и срок службы.

Прочность: толщина лезвия 1,60 мм обеспечивает хорошую прочность и долгий срок службы лезвия, делая его идеальным для древесины с гвоздями или болтами.

Скорость: агрессивная геометрия 5TPi убирает больше материала за один ход, обеспечивая более быструю резку.

Изогнутая форма: отлично подходит для резания и доступа в ограниченные пространства.

Исключение сколов: биметаллическая конструкция позволяет лезвию гнуться, не ломаясь

Длина лезвия (мм)	Шаг зуба (мм)	Зуб на дюйм	Исх. Номер	Металл	ПВХ	Алюминий	Пластик	Дерево	Металл	Изогнутая форма	НAIL GUARD	Кол-во в упаковке	Количество в заказе	Артикул	Штрихкод
150	5	5	-	10 - 100	10 - 100	Ø 10 - 100	10 - 50	да	да	да		5	1	48005021	045242082988
												25	1	48008021	045242082285
230	5	5	-	10 - 175	10 - 175	Ø 10 - 175	10 - 50	да	да	да		5	1	48005026	045242082995
												25	1	48008026	045242082292
300	5	5	-	10 - 250	10 - 250	Ø 10 - 250	10 - 50	да	да	да		5	1	48005027	045242083022
												25	1	48008027	045242082308

Дерево с гвоздями: Полотна для демонтажа THIN KERF

FANG TIP: для более быстрого врезания и доступа в ограниченных пространствах.

NAIL GUARD: защищает зубцы при попадании на гвоздь, увеличивает износостойкость и срок службы.

Прочность: толщина лезвия 1,25 мм обеспечивает хорошую прочность и долгий срок службы лезвия, делая его идеальным для древесины с гвоздями или болтами.

Скорость: агрессивная геометрия 5TPi убирает больше материала за один ход, обеспечивая более быструю резку.

Изогнутая форма: отлично подходит для резания и доступа в ограниченные пространства.

Исключение сколов: биметаллическая конструкция позволяет лезвию гнуться, не ломаясь

Длина лезвия (мм)	Шаг зуба (мм)	Зуб на дюйм	Исх. Номер	Металл	ПВХ	Алюминий	Пластик	Дерево	Металл	Изогнутая форма	НAIL GUARD	Кол-во в упаковке	Количество в заказе	Артикул	Штрихкод
150	5	5	S611DF	10 - 100	10 - 100	Ø 10 - 100	10 - 50	да	да	да		5	1	48005035	045242082698
												50	1	48016035	045242084791
230	5	5	S1111DF	10 - 175	10 - 175	Ø 10 - 175	10 - 50	да	да	да		5	1	48005036	045242082704
												50	1	48016036	045242084661
300	5	5	S1411DF	10 - 250	10 - 250	Ø 10 - 250	10 - 50	да	да	да		5	1	48005037	045242082711
												50	1	48016037	045242084807

Работы по металлу, класс Extra Heavy Duty

THE WRECKER™

Прочные и точные: экстремально прочное полотно (1,60 мм)

Биметаллическая конструкция: отличный срок службы и производительность

Геометрия зубьев: быстрое удаление стружки благодаря широкому расстоянию между зубьями

Форма полотна: прямая форма полотна - подходит для резки металла и демонтажа (дерево с гвоздями)

Длина лезвия (мм)	Шаг зуба (мм)	Зуб на дюйм	Исх. Номер	Металл	ПВХ	Алюминий	Пластик	Дерево	Металл	Изогнутая форма	НAIL GUARD	Кол-во в упаковке	Количество в заказе	Артикул	Штрихкод
150	3.6/2.3	7/11	-	4 - 10	Ø 10 - 100	4 - 10	4 - 10	да	да	да		5	1	48005701	045242082476
												25	1	48008701	045242082476
230	3.6/2.3	7/11	-	4 - 10	Ø 10 - 160	4 - 10	4 - 10	да	да	да		5	1	48005706	045242082483
												25	1	48008706	045242082520
300	3.6/2.3	7/11	-	4 - 10	Ø 10 - 180	4 - 10	4 - 10	да	да	да		5	1	48005711	045242082490
												25	1	48008711	045242082490

Дерево / Металл / Пластик: универсальное применение

Длина лезвия (мм)	Шаг зуба (мм)	Зуб на дюйм	Исх. Номер	Металл	ПВХ	Алюминий	Пластик	Дерево	Металл	Изогнутая форма	НAIL GUARD	Кол-во в упаковке	Количество в заказе	Артикул	Штрихкод
150	2.5	10	-	3 - 10	3 - 10	5 - 50	3 - 10	5 - 50	нет	Ø 3 - 50	10 - 50	5	1	48005092	045242082766
												50	1	48016092	045242082766
150	2.5/1.8	10/14	SS922VF	3 - 10	3 - 10	5 - 100	3 - 10	5 - 100	нет	Ø 3 - 100	10 - 50	5	1	48005292	045242084067
												50	1	48016292	045242084081
200	2.5/1.8	10/14	-	3 - 10	3 - 10	5 - 175	3 - 10	5 - 175	да	Ø 3 - 160	10 - 50	5	1	48005293	045242084074
												50	1	48016293	045242084098
300	2.5/1.8	10/14	-	3 - 10	3 - 10	5 - 250	3 - 10	5 - 250	да	Ø 3 - 250	10 - 50	5	1	48005194	045242082926
												50	1	48016194	045242082926
150	3.2/2.1	8/12	-	3 - 10	3 - 10	5 - 100	3 - 10	5 - 100	нет	Ø 3 - 100	10 - 50	5	1	48005091	045242082759
												50	1	48016091	045242084685
200	3.2/2.1	8/12	-	3 - 10	3 - 10	5 - 175	3 - 10	5 - 175	да	Ø 3 - 160	10 - 50	5	1	48005093	045242082773
												50	1	48016093	045242084708
												500	1	48016000	045242084951
300	3.2/2.1	8/12	-	3 - 10	3 - 10	5 - 250	3 - 10	5 - 250	да	Ø 3 - 250	10 - 50	5	1	48005094	045242082780
												50	1	48016094	045242084715

Демонтажные полотна класса Heavy Duty по металлу

THE TORCH™

ПРОЧНОЕ

НАДЕЖНОЕ

ДОЛГИЙ СРОК СЛУЖБЫ

DOUBLE DUTY UPGRADE™ **2X LIFE™**

Улучшенная геометрия зубьев для высокой скорости и увеличенного срока службы. Утолщенное полотно 1,06 мм для точной резки. Высота лезвия 25 мм для устойчивости и минимальной вибрации. Биметаллическое качество режущих зубьев с 8% кобальта обеспечивают максимальную производительность и срок службы.

TOUGH NECK™

Выштампованные углубления около шейки укрепляют полотно в его слабом месте.

GRID IRON™

Узор железной решетки встроен в полотно для увеличения прочности и уменьшения сгибания, для большей надежности и прямого реза.

ice hardened™

Уникальный процесс криогенной обработки дает:

- более жесткие зубья для резки твердых металлов
- срок службы увеличен до 50% по сравнению со стандартными биметаллическими полотнами

Для работ по металлу: Heavy Duty полотна для демонтажа TORCH™

Длина лезвия (мм)	Шаг зуба (мм)	Зуб на дюйм	Исх. Номер	METAL	METAL	Cu/Ni/Mn/Zn	STAINLESS-INOX	RESCUE	Кол-во в упаковке	Количество в заказе	Артикул	Штрихкод	
150	1.4	18	-	2-8	Ø 10 - 100	2-8	2-4	нет	да	5	1	48005784 48008784	045242083084 045242082407
150	1.4	18	-	2-8	Ø 10 - 100	2-8	2-4	нет	да	5	1	48004784	045242081110
230	1.4	18	-	2-8	Ø 10 - 160	2-8	2-4	нет	да	5	1	48005788 48008788	045242083091 045242082421
230	1.4	18	-	2-8	Ø 10 - 160	2-8	2-4	нет	да	5	1	48004788	045242081134
300	1.4	18	-	2-8	Ø 10 - 180	2-8	2-4	нет	да	5	1	48005789 48008789	045242083107 045242082438
150	1.8	14	-	3-10	Ø 10 - 100	3-10	3-7	да	да	5	1	48005782 48008782	045242083060 045242082391
150	1.8	14	-	3-10	Ø 10 - 100	3-10	3-7	да	да	5	1	48004782	045242081097
230	1.8	14	-	3-10	Ø 10 - 160	3-10	3-7	да	да	5	1	48005787 48008787	045242083077 045242082414
230	1.8	14	-	3-10	Ø 10 - 160	3-10	3-7	да	да	5	1	48004787	045242081127
150	2.5	10	-	4-10	Ø 10 - 100	4-10	4-10	да	да	5	1	48005712 48008712	045242083039 045242082377
150	2.5	10	-	4-10	Ø 10 - 100	4-10	4-10	да	да	5	1	48004712	045242081073
230	2.5	10	-	4-10	Ø 10 - 160	4-10	4-10	да	да	5	1	48005713 48008713	045242083046 045242082384
230	2.5	10	-	4-10	Ø 10 - 160	4-10	4-10	да	да	5	1	48004713	045242081080
230	2.5	10	-	4-10	Ø 10 - 160	4-10	4-10	да	да	50	1	48018713	045242253555

Тонкие пильные полотна по металлу

ТОУГ НЕК
НАДЁЖНОЕ

2X LIFE
ДОЛГИЙ СРОК СЛУЖБЫ

ice hardened
БЫСТРОЕ THIN KERF

DOUBLE DUTY UPGRADE

Улучшенная геометрия зубьев для высокой скорости и увеличенного срока службы. Биметаллическое качество режущих зубьев с 8% кобальта обеспечивают максимальную производительность и срок службы.

ТОУГ НЕК

Выштампованные углубления около шейки укрепляют полотно в его слабом месте.

THIN KERF

Тонкое полотно (0,99 мм) оптимизировано для для максимальной скорости и гибкости.

ice hardened

Уникальный процесс криогенной обработки дает:
– более жесткие зубья для резки твердых металлов
– срок службы увеличен до 50% по сравнению со стандартными биметаллическими полотнами

Работы по металлу

Длина лезвия (мм)	Шаг зуба (мм)	Зуб на дюйм	Иск. Номер	METAL	METAL	METAL	Cu/Ni/Mn/Zn	STAINLESS-STEEL/INCOX	ALU	КОЛ-ВО в упаковке	Количество в заказе	Артикул	Штрихкод		
100	1	24	S522AF	0.5 - 3	0.5 - 3	Ø 8 - 50	0.5 - 3	0.5 - 3	-	нет	нет	5	1	48005185	045242082865
150	1	24	S922AF	0.5 - 3	0.5 - 3	Ø 8 - 100	0.5 - 3	0.5 - 3	-	нет	нет	5	1	48005186	045242082872
100	1.4	18	S522EF	1.5 - 4	1.5 - 4	Ø 10 - 50	1.5 - 4	1.5 - 4	-	нет	нет	5	1	48005183	045242082841
150	1.4	18	S922EF	1.5 - 4	1.5 - 4	Ø 10 - 100	1.5 - 4	1.5 - 4	-	нет	нет	5	1	48005184	045242082858
												50	1	48016184	045242084739
150	1.4	18	S922EF	1.5 - 4	1.5 - 4	Ø 10 - 100	1.5 - 4	1.5 - 4	-	нет	нет	5	1	48004184	045242081042
230	1.4	18	S1122EF	1.5 - 4	1.5 - 4	Ø 10 - 100	1.5 - 4	1.5 - 4	-	нет	нет	5	1	48005188	045242082896
												50	1	48016188	045242084876
230	1.4	18	S1122EF	1.5 - 4	1.5 - 4	Ø 10 - 160	1.5 - 4	1.5 - 4	-	нет	нет	5	1	48004188	045242081066
300	1.4	18	-	1.5 - 4	1.5 - 4	Ø 10 - 180	1.5 - 4	1.5 - 4	-	нет	да	5	1	48005189	045242082902
												50	1	48016189	045242084883
90	1.8	14	S422BF	1.5 - 6	1.5 - 6	-	1.5 - 4	-	1.5 - 6	да	нет	5	1	48005162	045242082803
100	1.8	14	S522BF	3 - 10	-	Ø 10 - 50	3 - 10	2 - 4	3 - 10	нет	нет	5	1	48005181	045242082827
150	1.8	14	S922BF	3 - 10	-	Ø 10 - 100	3 - 10	2 - 4	3 - 10	нет	нет	5	1	48005182	045242082834
												50	1	48016182	045242084722
150	1.8	14	S922BF	3 - 10	-	Ø 10 - 100	3 - 10	2 - 4	3 - 10	нет	нет	5	1	48004182	045242081035
230	1.8	14	S1122BF	3 - 10	-	Ø 10 - 160	3 - 10	2 - 4	3 - 10	нет	нет	5	1	48005187	045242082889
												50	1	48016187	045242084869
230	1.8	14	S1122BF	3 - 10	-	Ø 10 - 160	3 - 10	2 - 4	3 - 10	нет	нет	5	1	48004187	045242080991

Полотна по дереву и пластику

Длина лезвия (мм)	Шаг зуба (мм)	Зуб на дюйм	Исх. Номер						Кол-во в упаковке	Количество в заказе	Артикул	Штрихкод
150	4.2	6	S644D	6 - 100	-	6 - 100	нет	да	3	1	48001075	045242079810
150	4.2	6	S744D	6-50	-	6-50	да	нет	3	1	48001076	045242079827
230	4.2	6	-	6 - 190	6 - 190	6 - 100	нет	да	5	1	48005016	045242082636
240	5.5/6	4/5	S1531L	15 - 190	15 - 190	-	нет	нет	3	1	48001077	045242079834
240	8.5	3	S1542K	15 - 190	-	-	нет	нет	3	1	48001078	045242079841
275	4.2	6	-	6 - 200	6 - 200	-	нет	нет	2	1	4932471693	4058546295929
300	4.2	6	S1344D	6 - 250	-	-	нет	нет	3	1	48001079	045242079858

Полотна SAWZALL® для специальных материалов

Специальное применение: полотно для воздуховодов

Погружной наконечник - быстрое погружение в материалы < 0,6 мм. Без дополнительных инструментов.
Универсальность - конический профиль полотна позволяет резать с изгибом малого радиуса и по квадрату.
Долговечность - оптимизированная геометрия зубьев 30 tr для резки материала 0,6 - 1,5 мм. Самый распространенный спиральный желоб толщиной 0,8 мм.



Длина лезвия (мм)	Шаг зуба (мм)	Зуб на дюйм	Кол-во в упаковке	Количество в заказе	Артикул	Штрихкод
85	0.8	30	5	1	48001630	045242300174

Специальное применение: резка гипсокартона



Точная глубина резания - глубина до 63 мм, защищает от случайных порезов в трубах или проводки.
Двусторонние зубы - прорезы во всех направлениях - производит меньше пыли, чем ручная пила - чистый рез без задигов гипсокартона. Погружной наконечник - быстрое и легкое погружение.

Длина лезвия (мм)	Шаг зуба (мм)	Зуб на дюйм			Кол-во в упаковке	Количество в заказе	Артикул	Штрихкод
63	-	-	да	да	1	1	48001640	045242300181
125	4.2	6	да	да	5	1	48005052	045242082735

По чугуну

Длина лезвия (мм)	Шаг зуба (мм)	Зуб на дюйм	Исх. Номер						Кол-во в упаковке	Количество в заказе	Артикул	Штрихкод
230	Напыление	-	Ø 10 - 160	Ø 10 - 160	3 - 175	-	-	-	1	1	48001450	045242187416
150	Напыление	-	Ø 10 - 100	Ø 10 - 100	3 - 100	-	-	-	3	1	48001420	045242081950
230	Напыление	-	S1130R	Ø 10 - 160	Ø 10 - 160	3 - 175	-	-	3	1	48001430	045242082001
305	8.5	3	S1241HM	-	-	6 - 150	10 - 250	-	1	1	48001080	045242079865
450	17.0	1.5	-	-	-	6 - 150	10 - 350	10 - 350	1	1	48001460	045242235353

Изоляционный материал

Длина лезвия (мм)	Шаг зуба (мм)	Зуб на дюйм	Исх. Номер					Кол-во в упаковке	Количество в заказе	Артикул	Штрихкод
300	Волнистый нож	Волнистый нож	-	да	да	да	да	1	1	48001084	045242079902

По замороженным материалам

300	4.2	6	S1211K	-	-	-	-	1	1	48001082	045242079889
400	4.2	6	-	-	-	-	-	1	1	48001083	045242079896

Специальное применение: Резка заподлицо



Резка заподлицо к полу - защищает зубы от контакта с полом при резке вплотную к полу.
Усиленное полотно - для наиболее ровного реза и т.д. Вырезание дверей и окон в деревянном строительстве.
FANG TIP™ - для легкого и быстрого врезания
Подходит для резки любого типа древесины и древесины со скобами. Не подходит для кирпичей, камня или стали

Длина лезвия (мм)	Шаг зуба (мм)	Зуб на дюйм	Исх. Номер	Кол-во в упаковке	Количество в заказе	Артикул	Штрихкод
300	5	5	-	1	1	48001600	045242253272

Наборы полотен Sawzall®

Новинка

Описание	Кол-во в упаковке	Количество в заказе	Артикул	Штрихкод
SAWZALL® набор полотен (5 шт) 1 x AX™ древесина с гвоздями - 230 мм x 5 Трi (48005026), 1 x WRECKER™ мультиматериалы - 230 мм x 8 Трi (48005706), 1 x TORCH™ металл - 230 мм x 14 Трi (48005787), 1 x TORCH™ металл - 150 мм x 14 Трi (48005782), 1 x TORCH™ металл - 150 мм x 18 Трi (48005784)	5	1	49222205	045242536528
SAWZALL™ Набор сабельных полотен CARBIDE (5шт) ② Древесина с гвоздями: 2 x AX™ carbide - 230 мм. Метал: 1 x TORCH™ carbide - 150 мм, 1 x TORCH™ carbide - 230 мм	5	1	49222206	045242567492
SAWZALL® набор полотен (10шт) ③ 3 x THIN KERF металл - 150 мм x 14 Трi (48005182), 3 x THIN KERF металл - 150 мм x 24 Трi (48005186), 2 x THIN KERF древесина с гвоздями - 150 мм x 5 Трi (48005035), 1 x THIN KERF древесина с гвоздями - 230 мм x 5 Трi (48005036), 1 x THIN KERF металл - 230 мм x 18 Трi (48005188)	10	1	49222211	045242536856
SAWZALL® набор полотен (12 шт) ④ 2 x AX™ древесина с гвоздями - 150 мм x 5 Трi (48005021), 2 x AX™ древесина с гвоздями - 230 мм x 5 Трi (48005026), 4 x TORCH™ металл - 150 мм x 18 Трi (48005784), 2 x TORCH™ металл - 230 мм x 14 Трi (48005787), 2 x WRECKER™ мультиматериалы - 150 мм x 7/11 Трi (48005701)	12	1	49222229	045242536863
SAWZALL™ набор полотен (13шт) ⑤ 2 x WRECKER™ мульти материалы - 150 мм, 2 x AX™ древесина с гвоздями - 150 мм, 2 x AX™ древесина с гвоздями - 230 мм, 4 x TORCH™ металл - 150 мм, 2 x TORCH™ металл - 230 мм, 1 x TORCH™ carbide - 150 мм	13	1	49222231	045242540686

Принадлежности к сабельным пилам - SAWZALL®

Описание	Совместим с сабельной пилой SAWZALL	Кол-во в упаковке	Количество в заказе	Артикул	Штрихкод
Переходник: переходник - держатель полотна с хвостовиком 20 мм для пил с бесключевым держателем полотен FIXTEC	SSE 1000 QX,SSPE 1000 QX,SSH 800 QX Hatchet, PSH 18v hatchet,V18 SX,SSPE 1300 QX, M18 FUEL™ SAWZALL,USE 980 X,V28 SX, SSPE 1500 X	1	1	42680685	
Зажим		1	1	06832976	
Винт		1	1	49960070	045242221554
Шестигранный ключ 5/32"		1	1	49960070	045242221554
Переходник: переходник - держатель полотна с хвостовиком 1/2" для пил с бесключевым держателем полотен FIXTEC.	SSE 1000 QX,SSPE 1000 QX,SSH 800 QX Hatchet, PSH 18v hatchet,V18 SX,SSPE 1300 QX, M18 FUEL™ SAWZALL,USE 980 X,V28 SX, SSPE 1500 X	1	1	49225016	045242182060
Зажим		1	1	06832976	
Винт		1	1	49960070	045242221554
Шестигранный ключ 5/32"		1	1	49960070	045242221554
Кейс для транспортировки полотен SAWZALLS®.	V18 SX,V28 SX	1	1	201602001	4002395836383
Универсальный кейс, размер 1 - 475 x 358 x 132 мм	PSH 18v hatchet	1	1	4932453385	4002395146376

Полотна HACKZALL™

Специально разработанные полотна для использования с сабельными пилами 12 В HACKZALL™. Биметаллическая конструкция увеличивает прочность зубьев и срок службы. Оптимальная форма зубьев для быстрого реза. Более тонкое полотно обеспечивает лучшую скорость, на 35% режет быстрее.

Длина лезвия (мм)	Шаг зуба (мм)	Зуб на дюйм	METAL	METAL	Cu/Ni/MS/Zn	ALU		Кол-во в упаковке	Количество в заказе	Артикул	Штрихкод	
100	4.2	6	-	-	-	-	6 - 40	0 10 - 40	5	1	49005460	045242160273
150	1.8	14	3 - 6	0 10 - 32	3 - 6	3 - 6	-	0 10 - 50	5	1	49005614	045242160334
100	1.4	18	1.5 - 4	0 10 - 32	1.5 - 4	-	-	-	5	1	49005418	045242160341
100	1	25	0.5 - 3	0 8 - 32	0.5 - 3	-	-	-	5	1	49005424	045242160358
75	-	-	-	-	-	-	-	-	1	1	49005456	045242219476
125	-	-	-	-	-	-	-	-	1	1	49005455	045242293421
60	-	-	-	-	-	-	-	-	1	1	49005450	045242221066



10 шт набор
2 x 49005460, 3 x 49005614, 3 x 49005424, 2 x 49005418.

10	1	49220220	045242160365
----	---	----------	--------------

Лобзиковые полотна

Качество материала

HCS

- Полотна из высокоуглеродистой стали используются для резки всех типов дерева и пластика.

HSS

- Полотна из высокоскоростной стали пригодны для резки металла, цветного металла и алюминия.

Карбидное зерно

- Данные полотна имеют кромку с зёрнами карбида вольфрама, которая делает их пригодными для абразивных материалов.

TC

- Полотна с кончиками зубьев из карбида вольфрама, идеально подходят для резки материалов армированных стекловолокном. Данные полотна с непрерывной режущей кромкой с зубьями из карбида вольфрама пригодны для очень твердых материалов, например, нержавеющей стали.

Bi-Metal

- Полотна Bi-Metal состоят из зубьев из высокоскоростной стали, приваренной лазерной сваркой на гибкую основу из легированной стали. Данные полотна дают прекрасный результат в наиболее требовательных областях применения, как по дереву, так и по металлу.

Полотна Bi-Metal обеспечивают следующие преимущества:

- Гибкие и ударопрочные
- Более долгий срок службы. Режущие полотна по металлу обеспечивают срок службы вдвое дольше, чем обычные полотна из HCS и HSS, а полотна по дереву – в пять раз дольше.
- Высокая износостойкость и термостойкость гарантируют, что зубья будут оставаться острыми дольше.
- Большая скорость резки.



Цветовая кодировка полотен

Цвет хвостовика означает область применения.

- 2743 51** = Для всех типов дерева, ламинированных ДСП, ДСП, фанеры, столярной плиты и пластика. Полотна серебряного цвета.
- 2540 63** = Для всех типов черных и цветных металлов, стали, алюминия, латуни, меди, нержавеющей стали, свинца, олова и материалов типа "сэндвич". Полотна серебряного цвета.
- 3733 87** = Для резки ряда продуктов, картона, резины, стекловолокна, пены и абразивных материалов. Полотна черного цвета.
- 3733 90** = Bi-Metal выпускаются с белым цветом полотна и хвостовиком соответствующего цвета; желтый для дерева, синий для металла.

Типы хвостовиков

Полотна с Т-образным хвостовиком

- Подходят для большинства крупнейших марок. AEG, Bosch, DeWalt, Festool, Hitachi, Hilti, Mafell, Makita, Metabo, Milwaukee®, Ryobi.



Полотно со специальными хвостовиками

- Мы также предлагаем линейку наиболее популярных полотен с хвостовиками или U-образными хвостовиками.

U-хвостовик: для Black & Decker, Kress, Ryobi, Skil



Упаковка



- Обычные полотна выпускаются в упаковке по 5 штук и по 25 штук. Упаковка для 25 штук позволяет повторное использование, что упрощает снятие и возврат полотен в упаковку.
- Система цветом на полотнах также представлена на упаковке вместе с пиктограммами, позволяет вам выбрать правильное полотно для необходимой области применения.

Технические советы

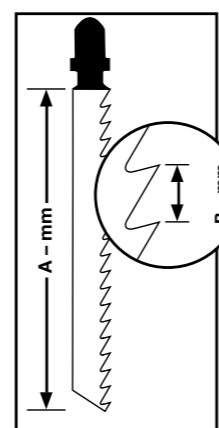

- Длина полотна представляет собой участок полотна с режущими зубьями (A – мм). Шаг зуба измеряется в миллиметрах (мм) от одного острого зуба до другого (B – мм). Выбор правильного шага зубьев зависит от толщины материала, который будем резать. Золотое правило: обеспечить постоянный контакт с материалом, который режем, трех зубьев полотна; это оптимальное количество, в качестве совета – для толстых материалов, например, металлов толщиной более 4 мм, рекомендуется шаг зуба 2 мм и более. Для металлов толщиной 1,5–3,5 мм предпочтительней шаг зуба 1,2 до 1,4 мм. При резке тонкого металлического листа менее 1,5 мм – рекомендуется шаг зуба 0,7 до 1,2 мм. Основное правило при резке дерева – чем выше шаг зубьев, тем быстрее и грубее будет рез.
- Во время резки очень тонких листов металла рекомендуется поместить материал на более толстую подложку, чтобы исключить поломку материала.
- Рекомендуем использовать охлаждающую смазку, чтобы продлить срок службы полотна, во время резки металлов и пластика.

Материал			Охлаждающие ср-ва
			Смазочно-охлаждающая жидкость
			Скипидар
			Вода

Полотна для лобзика по дереву и пластмассе



Стандартные полотна

Стандартные полотна, которые обеспечивают высокую производительность.

Длина лезвия (мм)	Шаг зуба (мм)	Исх. Номер	Иконки	Кол-во в упаковке	Количество в заказе	Артикул	Штрихкод							
2743 53	2	T 119 B	< 20	-	< 20	да	-	нет	нет	нет	5	1	4932274353	4002395301553
2540 71	3	T 111 C	5 - 50	-	< 40	-	да	нет	нет	нет	5	1	4932254071	4002395301539

Полотна для фигурной резки

Все полотна для фигурной резки довольно тонкие для лучшей маневренности в материале. Пильные полотна 4932265312 и 4932430143 имеют режущие зубы на обеих сторонах. Зубья с обратной стороны полотна позволяют делать сложные и остроугольные пропилы. Для наилучшего результата отключите маятниковое действие.

3460 78	50	1.35	T 101 A0	< 20	< 20	< 15	да	нет	да	нет	нет	5	1	4932373392	4002395348879
2746 50	50	2	T 119 B0	< 20	-	< 20	да	нет	да	нет	нет	5	1	4932274650	4002395301485
4301 43	75	2.5	Curve	< 30	< 20	< 20	да	нет	да	нет	да	5	1	4932430143	4002395378043
2853 12	75	4 / 1.2	Special	< 30	-	< 30	нет	да	да	нет	нет	5	1	4932265312	4002395301478
3460 78	75	4	T 244 D	< 50	-	-	нет	да	да	нет	да	5	1	4932346078	4002395312375
												25	1	4932373492	4002395349920

Полотна для быстрой резки

Заточка и агрессивная геометрия зуба идеально подходит для очень быстрой резки древесины.

2131 16	75	4	T 144 D	< 50	-	-	нет	да	нет	нет	да	5	1	4932213116	4002395301492
												25	1	4932373487	4002395349272
												100	1	4932430461	4002395381227
3733 91	75	4	T 144 DF	< 50	-	-	нет	да	нет	нет	да	5	1	4932373391	4002395348862
3116 33	105	4	T 344 D	< 80	-	-	нет	да	нет	нет	да	5	1	4932311633	4002395301508
3547 45	155	4	T 744 D	5-125	-	-	нет	да	нет	нет	да	5	1	4932354745	4002395324095

Полотна для быстрой и аккуратной резки

Специальная геометрия заточки зубов для очень чистого реза. Возможность зарезания в массив без предварительного засверливания

Длина лезвия (мм)	Шаг зуба (мм)	Исх. Номер	Иконки	Кол-во в упаковке	Количество в заказе	Артикул	Штрихкод								
4301 41	91	2.5	T 234 X	3 - 60	3 - 60	да	< 45	нет	нет	да	нет	5	1	4932430141	4002395378029

Полотна для чистой резки без сколов

Следующие полотна имеют заточенные по диагонали зубцы, что обеспечивает очень чистый рез.

2540 61	75	2.5	T 101 B	< 30	< 60	нет	< 30	да	нет	нет	нет	5	1	4932254061	4002395301522
												25	1	4932373489	4002395349296
3733 90	75	2.5	T 101 BF	< 30	< 60	нет	< 30	да	нет	нет	нет	5	1	4932373390	4002395348855
2743 51	75	4	T 101 D	< 50	< 60	нет	< 45	да	нет	нет	нет	5	1	4932274351	4002395301515
												25	1	4932373490	4002395349906
3993 06	105	3	T 301 CD	< 80	< 60	нет	-	да	нет	нет	нет	5	1	4932399306	4002395359202
	105	4	T 301 DL	< 80	< 80	нет	< 50	да	нет	нет	нет	5	1	4932346071	4002395312399
3460 71															

Полотна для точных прямых резов: кухонные столешницы

Полотна имеют большую толщину что придает им большую жесткость и дает возможность делать точные вертикальные резы. Идеально для реза столешниц.

3730 80	75	4	T 101 DP	< 60	< 60	нет	< 45	да	нет	нет	да	5	1	4932373080	4002395346073
3733 88	105	4	T 101 DP sp.	< 80	< 80	нет	< 50	да	нет	нет	да	5	1	4932373388	4002395348831

Специальное применение: кухонные столешницы и ламинированное ДСП

Полотна имеют конструкцию с обратным зубом для чистых резов. Идеально подходят для резки ламината и кухонных столешниц. Идеальный результат с отключенным режимом маятника

3460 79	75	2.5	T 101 BR	< 30	< 60	нет	< 60	да	нет	нет	нет	5	1	4932346079	4002395312382
3480 72	105	2.5	T101BR sp.	< 50	< 80	нет	< 80	да	нет	нет	нет	5	1	4932348072	4002395313860

Специальное применение: ламинат и паркетная доска

Полотно 4932373392 идеально подходит для резки кривых, неправильной формы. Полотно 4932373083 для прямых разрезов.

3733 92	50	1.35	T 101 A0	< 20	нет	< 20	< 15	да	нет	да	нет	5	1	4932373392	4002395348879
3730 83	60	1.9	Special	3 - 20	да	да	-	да	нет	нет	нет	5	1	4932373083	4002395346080

Полотна для лобзика по металлу



Стандартные полотна

Полотно 4932274652 предназначено специально для резки тонколистового материала, поскольку шаг зубьев полотна 0,7 мм. Для увеличения продолжительности срока службы и надежности, мы рекомендуем биметаллические полотна с соответствующей СОЖ, срок службы этих полотен вдвое выше.

Длина лезвия (мм)	Шаг зуба (мм)	Исх. Номер	METAL	Cu/Ni/Ms/Zn	STAINLESS-STEEL/INOX	ALU	P.V.C.	PERSPEX	Кол-во в упаковке	Количество в заказе	Артикул	Штрихкод	
2746 52	0.7	T 118 G	0.5 - 2	0.5 - 2	-	-	-	-	нет	5	1	4932274652	4002395301621
2540 63	1.2	T 118 A	1.5 - 4	1.5 - 4	-	-	-	-	нет	5	1	4932254063	4002395301614
3400 11	1.2	T 118 AF	1.5 - 4	1.5 - 4	-	1.2 - 2	-	-	нет	5	1	4932340011	4002395304684
3468 26	1.2	T 118 A sp.	1.5 - 4	1.5 - 4	-	-	-	-	нет	5	1	4932345826	4002395313464
3993 07	1	T 318 A	1 - 4	1 - 4	< 85	-	-	-	нет	5	1	4932399307	4002395359219
2540 64	2	T 118 B	3 - 6	3 - 6	-	-	3 - 10	-	нет	5	1	4932254064	4002395301591
3400 12	2	T 118 BF	3 - 6	3 - 6	-	2 - 3	3 - 10	-	нет	5	1	4932340012	4002395304691
2746 51	2.5	T 101 A sp.	-	2 - 10	< 45	-	3 - 10	-	нет	5	1	4932274651	4002395301577

Универсальные полотна

Эти полотна пригодны для резки различных видов стали, алюминия, древесины с гвоздями, пластика и композитных материалов. Полотно 4932373086 повышенной длины (155 мм) подходит для резки толстых гофрированных композитных материалов.

Bi-Metal TWIN CUT 4301 42	91	2.5/1.8	T 123 XF	2.5 - 10	3 - 10	< 50	-	4 - 10	-	нет	5	1	4932430142	4002395378036
Bi-Metal 2746 54	105	1.2	T 318 AF	1.5 - 4	1.5 - 4	< 85	-	-	-	нет	5	1	4932274654	4002395301607
Bi-Metal 2746 53	105	2	T 318 BF	3 - 6	3 - 6	< 85	-	3 - 10	4 - 30	нет	5	1	4932274653	4002395301584
Bi-Metal 3730 88	155	1	T 718 AF	1 - 4	1 - 4	< 125	-	-	-	нет	5	1	4932373086	4002395346097

Полотна для фигурной резки

Специальная утонченная конструкция полотна позволяет проводить фигурную резку различных материалов.

3460 80	55	1.2	T 218 A	1.5 - 4	1.5 - 4	-	-	-	-	да	5	1	4932346082	4002395312368	
3460 81	75	3	T 227 D	3.5 - 6	3.5 - 6	-	-	4 - 15	4 - 30	-	да	5	1	4932346081	4002395312351

Специальное применение: Алюминий

Стандартными полотнами тоже можно резать алюминий, однако преимущество данных полотен в большом шаге зубьев и более широком углублении между зубьями для лучшего отвода стружки при резе алюминия. Для фигурной резки алюминия рекомендуем использовать полотна 4932346081.

Длина лезвия (мм)	Шаг зуба (мм)	Исх. Номер	METAL	Cu/Ni/Ms/Zn	STAINLESS-STEEL/INOX	ALU	P.V.C.	Кол-во в упаковке	Количество в заказе	Артикул	Штрихкод		
2743 15	75	3	T 127 D	3.5 - 6	3.5 - 6	-	-	4 - 15	4 - 30	5	1	4932274315	4002395301560

Специальное применение: Нержавеющая сталь

Зубья полотна покрыты карбидом, что позволяет их использовать для резки высоколегированной и нержавеющей стали. Для лучших результатов лучше всего отключить маятниковое действие и использовать СОЖ или смазку.

3733 03	50	1.1	T 118 AHM	1.5 - 3	1.5 - 3	-	1.5 - 3	-	-	2	1	4932373393	4002395348886
3733 84	50	1.4	T 118 EHM	2 - 5	2 - 5	-	2 - 5	-	-	2	1	4932373394	4002395348893

Полотна для лобзика для специальных материалов

Специальное применение: резка стекловолокна, армированных пластиков, акрилового стекловолокна

Лезвие 4932373387 имеет зубы из карбида вольфрама для увеличения срока службы при работе с твердыми материалами, такими как стекловолокно.

Длина лезвия (мм)	Шаг зуба (мм)	Исх. Номер	Cu/Ni/Ms/Zn	GLASS	P.V.C.	PERSPEX	TIRES	BI-METAL	Кол-во в упаковке	Количество в заказе	Артикул	Штрихкод					
Bi-Metal 2746 51	75	2.5	T 101 A sp.	2 - 10	-	нет	нет	-	2 - 20	-	нет	-	нет	5	1	4932274651	4002395301577
3993 08	75	4.2	T 141 HM	-	-	нет	нет	5 - 20	-	5 - 20	нет	-	да	1	1	4932399308	4002395359226
3733 87	105	4.2	T 341 HM	-	< 60	нет	нет	5 - 20	-	5 - 20	нет	-	нет	1	1	4932373387	4002395348824

Специальное применение: Абразивные материалы и чугун

2132 21	54	Зерно 30	T 130	Напыление	-	-	да	да	< 15	-	-	да	5 - 15	нет	1	1	4932213231	4002395301645
2122 22	54	Зерно 50	T 150	Fine	-	-	да	да	< 10	-	-	да	5 - 15	нет	1	1	4932213232	4002395301652

Специальное применение: изоляционный материал

Длина лезвия (мм)	Шаг зуба (мм)	Исх. Номер						Кол-во в упаковке	Количество в заказе	Артикул	Штрихкод
155	Волнистый нож	T 313 AW	да	да	да	да	да	5	1	4932430144	4002395378050

Наборы полотен для лобзиков с Т-образным хвостовиком

Описание	Кол-во в упаковке	Количество в заказе	Артикул	Штрихкод
Набор полотен для лобзика из 5 шт - подходят для работ по дереву и металлу.	5	1	4932345825	4002395314850
Полотна для лобзика 4932213116, 4932254061, 4932254063, 4932254064, 4932254071				



Опорная платформа

Описание	Кол-во в упаковке	Количество в заказе	Артикул	Штрихкод
HD18 JS/JSB BST 18 X LI JS 120 X JSPE 135 TX STEP 1200 BX/X JSPE 90 X FSPE 11 X BSPE 110 QX STEP 800 X ST 800 XE V28 JSB				
STEP 70 STEP 75 ST 700 E STEP 90 X STEP 100 X FSPE 100 XL BSPE 100 XL				
Опорная платформа. Для материалов с легко царапающейся поверхностью	1	1	4932430356	4002395380176
	1	1	4932430834	4002395384969

①



Полотна с U-образным хвостовиком

Длина лезвия (мм)	Шаг зуба (мм)	Исх. Номер							Кол-во в упаковке	Количество в заказе	Артикул	Штрихкод
75	4	A 2202	5 - 60	< 60	-	нет	да	да	5	1	4932354508	4002395321070
75	2.5	A5035/A5041	< 30	< 60	< 30	да	нет	нет	5	1	4932354506	4002395321056

Принадлежности для многофункционального инструмента

Универсальная посадка делает расходные материалы Milwaukee® совместимыми с другими популярными мультитулами.

Описание	Зуб на дюйм	Ширина (мм)	Длина (мм)	Кол-во в упаковке	Количество в заказе	Артикул	Штрихкод
19 мм врезное полотно. Врезка / выемка / резка заподлицо в дереве и пластике.				1	1	48900015	045242349005
①	16	19	42	10	1	48904015	045242475148
32 мм врезное полотно. Врезка / выемка / резка заподлицо в дереве и пластике.				1	1	48900030	045242349036
②	16	32	42	10	1	48904030	045242468539
32 мм полотно с японским зубом. Для быстрой, чистой резки в мягком и твердом дереве.				1	1	48900055	045242355228
③	14	32	42	10	1	48904055	045242475155
64 мм широкое биметаллическое полотно. Для резки листового металла, гвоздей забитых в дерево, пластика и стекловолокна.				1	1	48900050	045242353514
④	18	64	42	10	1	48904050	045242468553
80 мм сегментированное полотно. Для точной резки и резки заподлицо в дереве и пластике.				1	1	48900045	045242349067
⑤	18	80	20	1	1	48900045	045242349067
80 мм сегментированное полотно с титановым покрытием. Титановое покрытие служит для увеличения ресурса полотна. Для точной резки и резки заподлицо в листовом металле, гвоздях забитых в дерево, пластике и стекловолокне.				1	1	48900035	045242349043
⑥	18	80	20	1	1	48900035	045242349043
Полотно для удаления затирки. Для удаления поврежденной затирки между плиткой. Так же хорошо подходит для резки пазов в гипсокартоне.	Carbide grit	64		1	1	48900100	045242349074
⑦	Carbide grit	64		1	1	48900100	045242349074
Полотно с абразивным напылением. Для резки штукатурки, затирки и гипсокартона.	Carbide grit	30	20	1	1	48900110	045242349081
⑧	Carbide grit	30	20	1	1	48900110	045242349081
Набор полотен для мультитул 9 шт.							
⑨				9	1	48901009	045242474721
2x 19 мм врезное полотно, 2x 32 мм врезное полотно, 1x 32 мм полотно с японским зубом, 2x 64 мм широкое биметаллическое полотно, 1x 80 мм сегментированное полотно, 1x полотно для затирки							
⑩		93	93	1	1	48902000	045242349098
Шлифовальная подошва							
Зерно							
Шлифовальная бумага крепление под Велькро. 8 шт. в упаковке.	60	93	93	8	1	48902060	045242349166
⑪	80	93	93	8	1	48902080	045242349173
	120	93	93	8	1	48902120	045242349135
	240	93	93	8	1	48902240	045242366064



①



②



③



④



⑤



⑥



⑦



⑧



⑨



⑩



⑪



ПИЛЬНЫЕ ДИСКИ ДЛЯ ЦИРКУЛЯРНЫХ ПИЛ

ХОЛОДНЫЙ РЕЗ. УВЕЛИЧЕННАЯ ТОЧНОСТЬ. ДОЛЬШЕ СРОК СЛУЖБЫ.

Новинка



ХОЛОДНЫЙ РЕЗ
Покрытие, снижающее трение

УВЕЛИЧЕННАЯ ТОЧНОСТЬ
Технология лазерной резки

КАРБИД ВОЛЬФРАМА С ИНФУЗИЕЙ КОБАЛЬТА
ТОЧНЫЙ И ЧИСТЫЙ РЕЗ

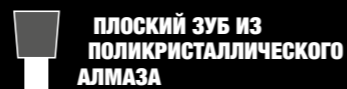

Пильные диски для ручных циркулярных пил

Новинка

Покрытие материалом PTFE: рез холоднее, меньше трение для быстрых резов. Защищает от коррозии и прилипания смолы.
Вырезанные лазером антивибрационные прорезы: снижение вибрации и увеличение точности. Прорезы заполнены полиуретаном и выступают в качестве амортизатора изолируя зуб от вибрации.
Высококачественная сталь вырезанная лазером: Гарантированная точность.
Премиальный карбид вольфрама с инфузией кобальта: острые зубья и чистый рез.

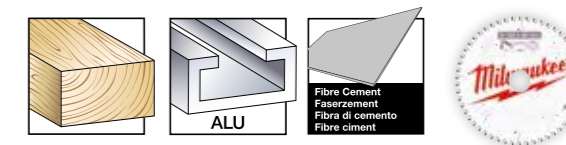

Диаметр диска (мм)	Внутренний диаметр диска (мм)	Кол-во зубьев	Ширина реза (мм)	Угол атаки зуба	Форма зуба	Thin Kerf*	Все породы дерева*	ДСП, ГВП, Стекловолокно	Пластик	Профили нецветных металлов	Быстрый рез	Чистый рез	Кол-во в упаковке	Количество в заказе	Артикул	Штрихкод
140	20	18	1.6	+18°	ATB	✓	✓				✓		1	1	4932471310	4058546289386
160	20	24	2.2	+15°	ATB		✓				✓		1	1	4932471290	4058546289188
160	20	48	2.2	+5°	ATB		✓					✓	1	1	4932471291	4058546289195
160	20	52	2.2	-5°	TF				✓	✓		✓	1	1	4932471292	4058546289201
160	20	4	2.2	+10°	D			✓			✓		1	1	4932471293	4058546289218
165	15.87	24	1.6	+15°	ATB	✓	✓				✓		1	1	4932471311	4058546289393
165	15.87	40	1.6	+18°	ATB	✓	✓					✓	1	1	4932471312	4058546289409
165	20	24	1.6	+15°	ATB	✓	✓				✓		1	1	4932471931	4058546298302
165	20	40	1.6	+18°	ATB	✓	✓					✓	1	1	4932471932	4058546298319
165	20	24	2.2	+15°	ATB		✓				✓		1	1	4932471294	4058546289225
165	20	48	2.2	+5°	ATB		✓					✓	1	1	4932471295	4058546289232
165	20	52	2.2	-5°	TF				✓	✓		✓	1	1	4932471296	4058546289249
165	30	24	1.8	+15°	ATB	✓	✓				✓		1	1	4932399909**	4002395365647
184	15.87	24	1.6	+15°	ATB	✓	✓				✓		1	1	4932471378	4058546290061
184	15.87	40	2.1	+15°	ATB	✓	✓					✓	1	1	4932471379	4058546290078
184	30	24	1.6	+15°	ATB	✓	✓				✓		1	1	4932471297	4058546289256
184	30	40	2.1	+10°	ATB	✓	✓					✓	1	1	4932471298	4058546289263
184	30	54	2.4	-5°	TF				✓	✓		✓	1	1	4932471299	4058546289270
190	30	24	1.6	+15°	ATB	✓	✓				✓		1	1	4932471300	4058546289287
190	30	36	1.6	+15°	ATB	✓	✓				✓		1	1	4932471301	4058546289294
190	30	48	2.1	+10°	ATB	✓	✓					✓	1	1	4932471380	4058546290085
190	30	54	2.4	-5°	TF				✓	✓		✓	1	1	4932471303	4058546289317
190	30	4	1.8	+10°	D			✓			✓		1	1	4932471304	4058546289324
235	30	24	2.4	+15°	ATB		✓				✓		1	1	4932471305	4058546289331
235	30	36	2.4	+15°	ATB		✓				✓		1	1	4932471306	4058546289348
235	30	48	2.4	+10°	ATB		✓					✓	1	1	4932471307	4058546289355
235	30	60	2.4	+10°	ATB		✓					✓	1	1	4932471308	4058546289362
235	30	60	2.4	-5°	TF				✓	✓		✓	1	1	4932471309	4058546289379

*Thin Kerf: Оптимизированы для использования с аккумуляторным инструментом, сверх тонкий рез для максимального количества резов
*все виды дерева: мягкие/твердые породы, фанера, ламинированная ДСП, меламин, МДФ
**Стандартные диски без покрытия PTFE и без антивибрационных прорезей,

Пильные диски для торцовочных пил

Новинка

Покрытие материалом PTFE: рез холоднее, меньше трение для быстрых резов. Защищает от коррозии и прилипания смолы.

Вырезанные лазером антивибрационные прорези: снижение вибрации и увеличение точности. Прорези заполнены полиуретаном и выступают в качестве амортизатора изолируя зуб от вибрации.

Высококачественная сталь вырезанная лазером: Гарантированная точность.

Премиальный карбид вольфрама с инфузией кобальта: острые зубья и чистый рез.



Диаметр диска (мм)	Внутренний диаметр диска (мм)	Кол-во зубьев	Ширина реза (мм)	Угол атаки зуба	Форма зуба	Thin Kerf*	Все породы дерева*	ДСП, ГВП, Стекло-волок-но*	Пластик	Про-фили-нецвет-ных метал-лов	Бы-стрый рез	чистый рез	Кол-во в упа-ковке	Колоче-ство в заказе	Артикул	Штрихкод
190	30	40	2.4	-5°	ATB	✓	✓				✓		1	1	4932471314	4058546289423
216	30	24	2.4	-5°	ATB		✓				✓		1	1	4932471315	4058546289430
216	30	48	2.4	-5°	ATB		✓				✓		1	1	4932471316	4058546289447
216	30	60	2.4	-5°	ATB		✓				✓		1	1	4932471317	4058546289454
216	30	80	2.4	-5°	TF			✓	✓		✓		1	1	4932471319	4058546289478
250	30	40	2.8	+15°	ATB		✓				✓		1	1	4932472015	4058546324117
250	30	60	2.8	+15°	ATB		✓				✓		1	1	4932472016	4058546324124
254	30	60	3.0	-5°	ATB		✓				✓		1	1	4932471320	4058546289485
254	30	80	3.0	-5°	TF			✓	✓		✓		1	1	4932471318	4058546289461
305	30	60	3.0	-5°	ATB		✓				✓		1	1	4932471321	4058546289492
305	30	100	3.0	-5°	ATB		✓				✓		1	1	4932471322	4058546289508
305	30	96	3.0	-5°	TF			✓	✓		✓		1	1	4932471323	4058546289515

*Thin Kerf: Оптимизированы для использования с аккумуляторным инструментом, сверх тонкий рез для максимального количества резов

*все виды дерева: мягкие/твердые породы, фанера, ламинированная ДСП, меламин, МДФ

Пильные диски для настольных пил

Новинка

Покрытие материалом PTFE: рез холоднее, меньше трение для быстрых резов. Защищает от коррозии и прилипания смолы.

Вырезанные лазером антивибрационные прорези: снижение вибрации и увеличение точности. Прорези заполнены полиуретаном и выступают в качестве амортизатора изолируя зуб от вибрации. Высококачественная сталь вырезанная лазером: Гарантированная точность. Премиальный карбид вольфрама с инфузией кобальта: острые зубья и чистый рез.

**Стандартные диски без покрытия PTFE и без антивибрационных прорезей,

Диаметр диска (мм)	Внутренний диаметр диска (мм)	Кол-во зубьев	Ширина реза (мм)	Угол атаки зуба	Форма зуба	Thin Kerf*	Все породы дерева*	ДСП, ГВП, Стекло-волок-ва*	Пла-стик	Про-фили-нецвет-ных метал-лов	Бы-стрый рез	чистый рез	Кол-во в упаковке	Колоче-ство в заказе	Артикул	Штрихкод
210	30	16	2.4	+15°	ATB	✓	✓				✓		1	1	4932471324	4058546289522
210	30	48	2.8	+10°	ATB	✓	✓				✓		1	1	4932471325	4058546289539
210	30	24	1.9	+25°	ATB	✓	✓				✓		1	1	4932464174**	4058546221195

*Thin Kerf: Оптимизированы для использования с аккумуляторным инструментом, сверх тонкий рез для максимального количества резов

*все виды дерева: мягкие/твердые породы, фанера, ламинированная ДСП, меламин, МДФ

**Стандартные диски без покрытия PTFE и без антивибрационных прорезей,

Диски для циркулярных пил по металлу

1. Точная геометрия для наилучшей производительности.
 2. Керамометаллические зубья - обеспечивают продолжительный срок службы.
 3. Диск изготавливается с прецизионной точностью и подвергается термической обработке.
 4. Глубокий канал между зубьями способствует улучшенному удалению стружки.
 5. Компенсационные прорезы вырезаются лазером, уменьшают вибрацию, подавляют шумы и предотвращают перегрев (диаметр диска 203мм).
- Чистый рез. Отсутствуют заусенцы, что сокращает время на дальнейшую обработку материала.
 - Безопасность: нет искр, не нужна охлаждающая жидкость, заготовка остается холодной.
 - Быстрый рез. Режет быстрее, чем каким-либо иным методом.
 - Себестоимость. Стоимость реза дешевле, чем при резке абразивным диском.
 - Меньше шума при работе.
 - Меньше вибрации при работе.
 - Безопасность: нет искр, не нужна охлаждающая жидкость, заготовка остается холодной

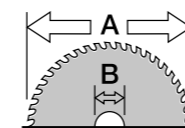

Диаметр диска (мм)	Внутренний диаметр диска (мм)	Кол-во зубьев	Ширина реза (мм)	Толщина стены (мм)	Мягкая сталь	Лист стали до 2,5 мм	Рифленые стальные панели до 2,5 мм	Стальная труба	Стальная труба	Стальной профиль	Стальной стержень	Листы нержавеющей стали	Чугун	Медь	Алюминий	Арматура	Многослойный материал (сталь, пено, панели)	Кол-во в упаковке	Колоче-ство в заказе	Номер артикула	Штрихкод
135	20	30	1.6	1-2.5	✓	✓	✓	✓	✓	✓	✓	✗	✗	✗	✗	✗	✗	1	1	48404070	045242233786
		50	1.6	1-2.5	✗	✗	✗	✗	✗	✗	✗	✗	✗	✓	✓	✗	✗	1	1	48404075	045242233793
150	20	34	1.6	1-2.5	✓	✓	✓	✓	✓	✓	✓	✗	✗	✗	✗	✗	✗	1	1	48404080	045242510283
165	15.87	48	1.6	1-2.5	✓	✓	✓	✓	✓	✓	✓	✗	✗	✗	✗	✗	✗	1	1	48404015	045242134298
174	20	36	1.65	>2.5	✓	✗	✗	✓	✓	✓	✓	✗	✗	✗	✗	✗	✗	1	1	48404016	045242134120
		50	1.65	1-2.5	✓	✓	✓	✓	✓	✓	✓	✗	✗	✗	✗	✗	✗	1	1	48404017	045242151738
203	15.87	42	1.8	>2.5	✓	✗	✗	✓	✓	✓	✓	✗	✗	✗	✗	✗	✗	1	1	48404515	045242134465
		50	1.8	1-2.5	✓	✓	✓	✓	✓	✓	✓	✗	✗	✗	✗	✗	✗	1	1	48404520	045242134472

✓ Лучшее всего подходит. Рекомендован для использования по этим материалам. ✗ Not suitable. Not recommended for these materials.

◆ Подходит. Рекомендован для периодических работ.

Очень хорошие характеристики при резке данных материалов, но сокращается срок службы диска.

✗ Не подходит. Не рекомендован по этим материалам.

Оптимизация срока службы пильного диска

1. Зафиксируйте заготовку как можно крепче, чтобы избежать появления вибрации
2. При работе не изгибайте материал, сужение разреза может привести к потере зубьев. Срок службы дисков зависит от того, как Вы режете.
3. Расположите диск максимально низко, предварительно дав пиле набрать полные обороты перед началом резки материала.
4. Не прилагайте больших усилий в начале резки. Начините резку материала аккуратно и только после этого приложите усилие к пиле, достаточное, чтобы не было искрообразования.
5. При оптимальной скорости реза и усилия образуется минимум искр или полное отсутствие их. Образование искр говорит о том, что идет перегрев диска и сокращается срок службы диска.
6. Линия реза должна быть прямой. Если Вы во время пиления сбиваетесь с прямой и тут же пытаетесь вернуться на линию реза, то возникает нагрузка на диск, что может привести к выпаданию зубьев диска. Используйте направляющую всегда, когда это возможно.
7. Не создавайте боковое давление на диск т.к. это может привести к откалыванию зубьев.
8. Периодически давайте охладится инструменту, особенно при резке длинных и толстых заготовок. Для охлаждения просто включите инструмент и ничего не режьте.

Полотна для ленточной пилы

Выберите правильный размер

8/10 Тpi Шаг зубьев 2.3/1.8 мм	10 Тpi Шаг зубьев 2.5 мм	12/14 Тpi Шаг зубьев 1.8/1.4 мм	14 Тpi Шаг зубьев 1.8 мм	18 Тpi Шаг зубьев 1.4 мм	25 Тpi Шаг зубьев 1 мм
ДЛЯ МАТЕРИАЛОВ ТОЛЩИНОЙ 5 to 13 мм	ДЛЯ МАТЕРИАЛОВ ТОЛЩИНОЙ 8 to 13 мм	ДЛЯ МАТЕРИАЛОВ ТОЛЩИНОЙ 4 to 8 мм	ДЛЯ МАТЕРИАЛОВ ТОЛЩИНОЙ 5 to 8 мм	ДЛЯ МАТЕРИАЛОВ ТОЛЩИНОЙ 4 to 5 мм	ДЛЯ МАТЕРИАЛОВ ТОЛЩИНОЙ < 4 мм



Биметаллические полотна Premium для ленточной пилы

Новинка

Переменный шаг зубьев, биметаллические полотна изготовлены из стали быстрорежущей стали matrix II, зубья содержат 8% кобальта, что позволило увеличить ресурс до 3-х раз по сравнению с обычными полотнами и реже менять полотно. Прецизионная форма зубьев позволяет делать быстрые и чистые резы. Оптимизированы для работы с беспроводными ленточными пилами: больше резов на одном заряде батареи. Предназначены для: железный профиль, оцинкованная труба и даже более прочные материалы такие как чугун и нержавеющая сталь.

Новинка Полотно PREMIUM для ленточной пилы 1139.83 x 12.7 x 0.51 мм (Сетевая и M18)

Толщина стенок (мм)	Шаг зуба (мм)	Зуб на дюйм	Кол-во в упаковке	Количество в заказе	Артикул	Штрихкод
5 - 13	3.1 / 2.5	8 / 10	3	1	48390601	045242530298
			25	1	48390605	045242539697
4 - 8	2.1 / 1.8	12 / 14	3	1	48390611	045242530328
			25	1	48390615	045242539703



Новинка Полотно PREMIUM для ленточной пилы 898.52 x 12.7 x 0.51 мм (M18 Compact)

Толщина стенок (мм)	Шаг зуба (мм)	Зуб на дюйм	Кол-во в упаковке	Количество в заказе	Артикул	Штрихкод
5 - 13	3.1 / 2.5	8 / 10	3	1	48390609	045242536412
			25	1	48390606	045242537754
4 - 8	2.1 / 1.8	12 / 14	3	1	48390619	045242536429
			25	1	48390616	045242537761



Новинка Полотно PREMIUM для ленточной пилы 687.57 x 12.7 x 0.51 мм (M12 Субкомпактная)

Толщина стенок (мм)	Шаг зуба (мм)	Зуб на дюйм	Кол-во в упаковке	Количество в заказе	Артикул	Штрихкод
4 - 8	2.1 / 1.8	12 / 14	3	1	48390711	045242536436



Биметаллические полотна для ленточной пилы

Подходит для: металлический уголок, оцинкованная труба и даже более твердые материалы такие как чугун и нержавеющая сталь.

Ленточное полотно 1139.83 x 12.7 x 0.5 мм (сетевой инструмент и M18 FUEL™)

Толщина стенок (мм)	Шаг зуба (мм)	Зуб на дюйм	Кол-во в упаковке	Количество в заказе	Артикул	Штрихкод
≥ 8	2.5	10	3	1	48390501	045242132096
5 - 8	1.8	14	3	1	48390511	045242132164
4 - 5	1.4	18	3	1	48390521	045242132263
≤ 4	1.0	25	3	1	48390531	045242132362



Ленточное полотно 898.52 x 12.7 x 0.51 мм (M18)

Толщина стенок (мм)	Шаг зуба (мм)	Зуб на дюйм	Кол-во в упаковке	Количество в заказе	Артикул	Штрихкод
5 - 8	1.8	14	3	1	48390519	045242201594
4 - 5	1.4	18	3	1	48390529	045242201747
≤ 4	1.0	25	3	1	48390539	045242201815



Ленточное полотно 687,57 x 12.7 x 0.51 мм (M12)

Толщина стенок (мм)	Шаг зуба (мм)	Зуб на дюйм	Кол-во в упаковке	Количество в заказе	Артикул	Штрихкод
2.5 - 8	1.4	18	3	1	48390572	045242272341



SPEEDCROSS

MILWAUKEE® SPEEDCROSS АЛМАЗНЫЕ ДИСКИ РАЗРАБОТАНЫ ДЛЯ ПРОФЕССИОНАЛОВ, КОТОРЫМ НУЖНА ПРЕВОСХОДНАЯ ПРОИЗВОДИТЕЛЬНОСТЬ В САМЫХ СУРОВЫХ УСЛОВИЯХ

Сегменты
10-миллиметровые сегменты обеспечивают продолжительный срок службы. Большая концентрация алмазной крошки и ее специальное распределение на диске обеспечивают высокую производительность.

Прецизионное изготовление диска
Диск изготавливается с прецизионной точностью и подвергается термической обработке, что обеспечивает прочность и устойчивость его к нагреву.

Охлаждающие отверстия
обеспечивают эффективное охлаждение сегментов, что продлевает срок службы сегментов и позволяет пользователям работать дольше и быстрее при использовании диска.

Низкий шум
Идеальная балансировка диска уменьшает шум при работе.

Низкая вибрация
Специальная конструкция снижает колебание диска и уменьшает вибрацию во время работы.

Ø 150 x 22,23 mm
max. 12.700 rpm
max. 100 m/s
EN 13236
4932 3998 25
4 002 395 364 800

Milwaukee • Ø 150 x 22,23 mm • max. 12.700 rpm • 100 m/s • WJ221

AUDD 150

ПИЛЕНИЕ, РЕЗКА И ШЛИФОВАНИЕ

ПРЕМИАЛЬНЫЕ АЛМАЗНЫЕ ДИСКИ - МАКСИМАЛЬНАЯ СКОРОСТЬ И СРОК СЛУЖБЫ!

Speedcross диски

SPEEDCROSS

МАКСИМАЛЬНАЯ СКОРОСТЬ, УНИВЕРСАЛЬНОСТЬ, ДОЛГИЙ СРОК СЛУЖБЫ

- Универсальные алмазные диски для работы с любым материалом
- Подразделяются на две категории для максимального ресурса
- 10 мм сегменты обеспечивают продолжительный срок службы
- Лазерная напайка сегментов
- Низкий уровень вибрации



HUDD
Твердые материалы



AUDD
Мягкие/абразивные материалы

Область применения

Алмазные диски Speedcross универсальны в применении, но наилучший результат они достигают при использовании с рекомендованными материалами. HUDD лучше работает с твердым материалом. Чем тверже материал, тем лучше производительность. AUDD лучше всего подходит для работы с пенобетонными блоками, бетоном, известняком.

Твердые материалы				Мягкие/абразивные материалы		
Натуральный камень/гранит	Твердый бетон	Бетон средней плотности	Строительные материалы	Кирпич	Легкий/Не затвердевший бетон	Асфальт

HUDD
 AUDD

Алмазные диски Speedcross HUDD

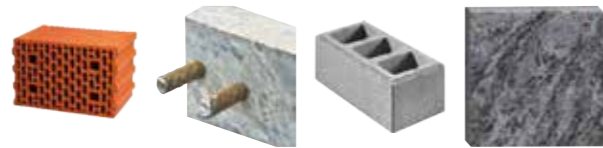

Тип	Диаметр диска (мм)	Внутренний диаметр диска (мм)	Высота сегмента (мм)	Ширина резания (мм)	Кол-во в упаковке	Количество в заказе	Артикул	Штрихкод
HUDD 115	115	22.23	10	2.6	1	1	4932399819	4002395364749
HUDD 125	125	22.23	10	2.6	1	1	4932399820	4002395364756
HUDD 150	150	22.23	10	2.6	1	1	4932399821	4002395364763
HUDD 230	230	22.23	10	2.6	1	1	4932399822	4002395364770
HUDD 350*	350	25.4	10	2.6	1	1	4932471985	4058546298845

*Новинка продукты добавлены в ассортимент

Алмазные диски Speedcross AUDD



Тип	Диаметр диска (мм)	Внутренний диаметр диска (мм)	Высота сегмента (мм)	Ширина резания (мм)	Кол-во в упаковке	Количество в заказе	Артикул	Штрихкод
AUDD 115	115	22.23	10	2.6	1	1	4932399823	4002395364787
AUDD 125	125	22.23	10	2.6	1	1	4932399824	4002395364794
AUDD 150	150	22.23	10	2.6	1	1	4932399825	4002395364800
AUDD 230	230	22.23	10	2.6	1	1	4932399826	4002395364817
AUDD 350*	350	25.4	10	2.6	1	1	4932471987	4058546298869

*Новинка продукты добавлены в ассортимент

Премиальный диск STEELHEAD™

Новинка

STEELHEAD™ больше всего подходит для стали и нержавеющей стали. Так же подходит для армированного бетона. Высокое качество алмазов и связи обеспечивает очень агрессивный и быстрый рез. Благодаря своей универсальности и высокой скорости реза, данный диск отлично подходит для работы в пожарных бригадах или службе спасения.

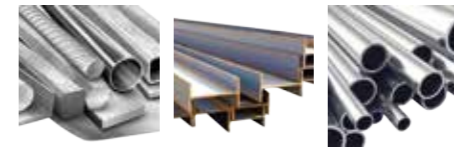

Тип	Диаметр диска (мм)	Внутренний диаметр диска (мм)	Высота сегмента (мм)	Ширина резания (мм)	Кол-во в упаковке	Количество в заказе	Артикул	Штрихкод
STEELHEAD™ 350	350	25.4	4	2.8	1	1	4932471988	4058546298876

Алмазные диски

Алмазный диск DHMM

Диск с напаянными алмазами для широкого спектра применения. Превосходные режущие свойства благодаря высокой концентрации алмазов. Подходят для обработки обширного спектра материалов, таких как: ПВХ, плитка, твердый натуральный камень, композитные материалы, гипсокартон, тонкое дерево, резьбовые шпильки, листовой металл.

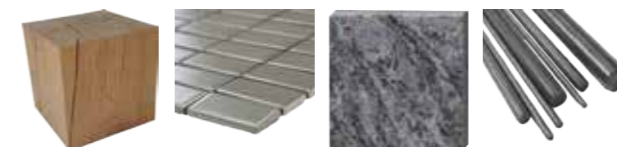

Тип	Диаметр диска (мм)	Внутренний диаметр диска (мм)	Высота сегмента (мм)	Ширина резания (мм)	Кол-во в упаковке	Количество в заказе	Артикул	Штрихкод
DHMM 76	76	10	2.2	1.2	1	1	4932471333	4058546289614

Алмазные диски - профессиональная серия DUT

Диски с замкнутой кольцевой кромкой (тип „Турбо“) для резки в любых строительных материалах. Чистый рез без искр благодаря замкнутой кольцевой кромке диска.

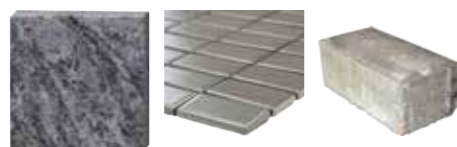

Тип	Диаметр диска (мм)	Внутренний диаметр диска (мм)	Высота сегмента (мм)	Ширина резания (мм)	Кол-во в упаковке	Количество в заказе	Артикул	Штрихкод
DUT 115	115	22.23	10	2.2	1	1	4932399526	4002395361731
DUT 125	125	22.23	10	2.3	1	1	4932399527	4002395361748
DUT 180	180	22.23	10	2.4	1	1	4932399528	4002395361755
DUT 230	230	22.23	10	2.6	1	1	4932399529	4002395361762

Алмазные диски - профессиональная серия DUH

Сухая резка твердых материалов, идеальны для применения со штроборезами. Отличные характеристики при резке твердого бетона, бетонных блоков и камня.



Тип	Диаметр диска (мм)	Внутренний диаметр диска (мм)	Высота сегмента (мм)	Ширина резания (мм)	Кол-во в упаковке	Количество в заказе	Артикул	Штрихкод
DUH 115	115	22.23	10	2.2	1	1	4932399539	4002395361861
DUH 125	125	22.23	10	2.3	1	1	4932399540	4002395361878
DUH 180	180	22.23	10	2.4	1	1	4932399541	4002395361885
DUH 230	230	22.23	10	2.6	1	1	4932399542	4002395361892
DUH 350*	350	25.4	10	2.8	1	1	4932471986	4058546298852

*Новинка продукты добавлены в ассортимент

Алмазные диски - профессиональная серия DHTS

Диски с замкнутой кольцевой кромкой (тип „Турбо“), экстремально тонкие, толщина сегмента (DHTS 115 = 1,7 мм, DHTS 125/ DHTS 230 = 1,8 мм) для очень быстрой и чистой резки без искр в тонких материалах таких как гранитная и мраморная плитка.

Также подходит для резки основных строительных материалов.

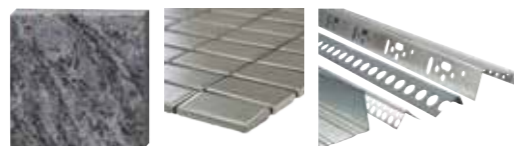

Тип	Диаметр диска (мм)	Внутренний диаметр диска (мм)	Высота сегмента (мм)	Ширина резания (мм)	Кол-во в упаковке	Количество в заказе	Артикул	Штрихкод
DHTS 76	76	10	5	1	1	1	4932464715	4058546226602
DHTS 115	115	22.23	10	1.2	1	1	4932399145	4002395357550
DHTS 125	125	22.23	10	1.2	1	1	4932399146	4002395357567
DHTS 230	230	22.23	10	1.9	1	1	4932399550	4002395361977

Алмазные диски - профессиональная серия DHTI

Диск с замкнутой кольцевой кромкой для чистой резки керамической плитки и тонких плиток из камня.

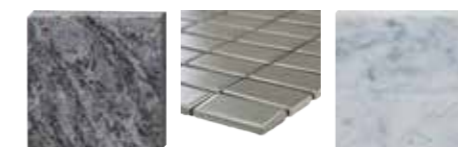

Тип	Диаметр диска (мм)	Внутренний диаметр диска (мм)	Высота сегмента (мм)	Ширина резания (мм)	Кол-во в упаковке	Количество в заказе	Артикул	Штрихкод
DHTI 115	115	22.23	8	2.0	1	1	4932399552	4002395361991
DHTI 125	125	22.23	8	2.1	1	1	4932399553	4002395362004
DHTI 230	230	22.23	8	2.6	1	1	4932399555	4002395362028

Алмазные диски - профессиональная серия DSU

Резка твердых и абразивных материалов. Сегменты, приваренные лазерной сваркой, обеспечивают продолжительный срок службы и отличную режущую способность. Рекомендуется для использования со штроборезами.



Тип	Диаметр диска (мм)	Внутренний диаметр диска (мм)	Высота сегмента (мм)	Ширина резания (мм)	Кол-во в упаковке	Количество в заказе	Артикул	Штрихкод
DSU 125	125	22.23	10	2.4	1	1	4932373147	4002395346455
DSU 150	150	22.23	10	2.4	1	1	4932373148	4002395346462

Алмазные диски - профессиональная серия DU

Универсальное применение, продолжительный срок службы и быстрый рез в различных строительных материалах.



Тип	Диаметр диска (мм)	Внутренний диаметр диска (мм)	Высота сегмента (мм)	Ширина резания (мм)	Кол-во в упаковке	Количество в заказе	Артикул	Штрихкод
DU 115	115	22.23	10	2.2	1	1	4932399521	4002395361687
DU 125	125	22.23	10	2.3	1	1	4932399522	4002395361694
DU 180	180	22.23	10	2.4	1	1	4932399523	4002395361700
DU 230	230	22.23	10	2.6	1	1	4932399524	4002395361717

Алмазные Диски: Таблица выбора диска для работы

Материал	Тип	Speedcross Premium		Профессиональная серия					
		HUDD	AUDD	DU	DUT	DUH	DHTS	DHTi	DSU
Асфальт			◆						
Базальт		✓	✓		✓	✓			✓
Бетон с наполнителем кремния		◆	✓						
Бетон с наполнителем кремния и арматуры		◆	✓						
Бетон средней плотности		✓	✓	✓	✓	✓			✓
Бетонная плитка		✓	✓	✓	✓	✓	◆		✓
Бетонная притолока		✓	◆			✓			✓
Бетонные плиты		✓	◆			✓			✓
Бетонные плиты с наполнителем		✓	✓		◆	✓			✓
Бетонные трубы		✓	✓	◆	◆	✓			✓
Бетонный бордюрный камень		✓	✓			✓			✓
Высокопрочный кирпич		✓			◆	✓			✓
Гипсовый маяк		◆	✓	◆	◆	◆			◆
Гнейс		✓				◆			◆
Гранит		✓			✓	✓			✓
Гранитная плитка/плиты		◆			✓	◆	✓		◆
Железобетон с арматурой (армированный бетон)		✓	◆	◆	◆	✓			✓
Известняк средней твердости		✓	✓	◆	◆	✓			
Искусственный камень		✓			✓	✓			✓
Искусственный камень -твердый		✓			✓	✓	✓	◆	✓
Каменная керамика/керамические трубы		✓	✓		✓	✓			✓
Керамическая плитка					◆		✓	✓	
Керамогранит					◆		✓	◆	
Кирпич средней прочности		✓		◆	◆	✓			✓
Кровельная черепица – бетон		✓	✓		✓	◆	✓		✓
Кровельная черепица – глина		✓	◆	◆	✓	◆	✓		✓
Металлические профили							◆		
Мраморная плитка		◆			✓	◆	✓	◆	✓
Мягкий бетон		◆	✓			◆			◆
Мягкий известняк		◆	✓	◆	◆	◆			◆
Мягкий кирпич		✓	✓	◆	◆	◆			✓
Огнеупорная глина		✓	✓			✓			✓
Огнеупорные абразивные материалы		◆	✓						
Пенобетон, шлакобетонные блоки		◆	✓	✓	✓	✓			◆
Плитка – Террацио		✓	◆		✓	✓	✓		✓
Порфир		✓			◆	✓	✓		✓
Протон		✓	✓	✓	✓	✓			✓
Строительные материалы		✓	✓	✓	✓	✓			✓
Твердый бетон		✓	◆			✓			✓
Твердый известняк		✓	✓			✓			✓
Шифер		✓	◆	◆	✓	✓	✓		◆

✓ Подходит лучше всего. Рекомендовано для работы с этими материалами. Очень долгий срок службы и отличная скорость реза.
◆ Допустимо. Рекомендовано для непостоянной работы с этим материалом. Достаточно продолжительный.

Алмазная шлифовальная чашка с комбинированными сегментами

Различные области применения:

Применяется для быстрой шлифовки толстых слоев бетона

Для выравнивания бетонных, гранитных из поверхностей и природного камня.

Для создания шероховатости перед нанесением нового слоя покрытия

Высококачественные алмазы в специальной матрице для меньшего износа, особенно на твердых материалах.

Высококачественные алмазы в специальной матрице для меньшего износа, особенно на твердых материалах.

Большие отверстия для лучшего удаления пыли и охлаждения сегмента.

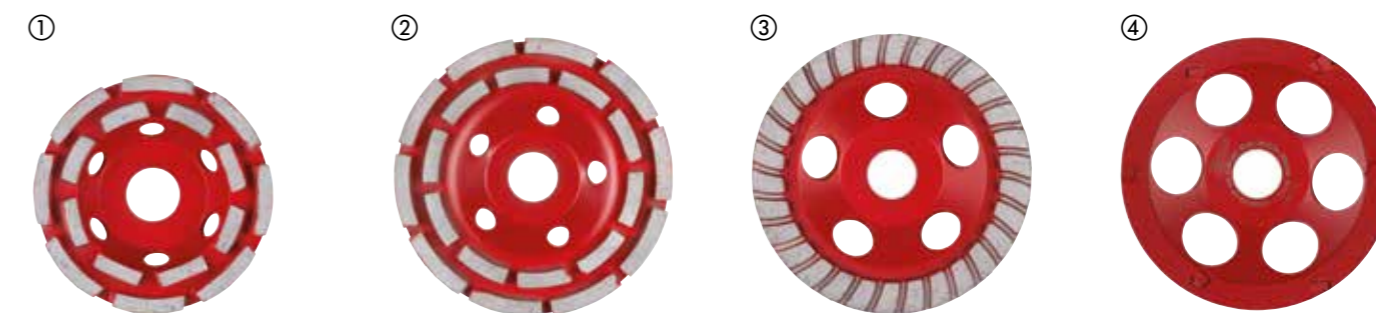

Тип	Диаметр (мм)	Внутренний диаметр диска (мм)	Количество сегментов	Высота алмазной чашки, мм	Высота сегмента (мм)	Кол-во в упаковке	Количество в заказе	Артикул	Штрихкод
DCWU 100									
① Универсальные алмазные чашки для шлифования и выравнивания. Высокая производительность	100	22.23	16	21	5	1	1	4932451185	4002395138739
DCWU 125									
② Универсальные алмазные чашки для шлифования и выравнивания. Высокая производительность	125	22.23	20	21	5	1	1	4932451186	4002395138746
DCWUT 125									
③ Алмазная чашка с турбо сегментом для выравнивания, обработки края и чистовой отделки бетона и камня	125	22.23	Turbo	21	5	1	1	4932451187	4002395138753
DCWS 125									
④ Чашка с PCD сегментом для удаления специальных материалов: термопластичных и эпоксидных покрытий, акриловой краски, клея для плитки, стяжки, штукатурки	125	22.23	6	18.5	4 / 7	1	1	4932451188	4002395138760

	DCWU 100	DCWU 125	DCWUT 125	DCWS 125
Акриловые краски и покрытия				✓
Азрированные бетонные блоки	✓	✓	✓	
Битум				✓
Твердый бетон	✓	✓	✓	
Мягкий или экологически чистый бетон	◆	◆	◆	
Покрытия из эпоксидной смолы и клеи				✓
Гранит	◆	◆	◆	
Твердые кирпичи из песка и известняка	✓	✓	✓	
Кирпичи из песка и известняка мягкие и абразивные	◆	◆	◆	◆
Мрамор	◆	◆	◆	
Гиспоскартон	◆	◆	◆	
Порфир	◆	◆	◆	
Длинный список	◆	◆	◆	
Термопластичная защитная краска, клей				✓
Плиточный клей	◆	◆	◆	✓

✓ Подходит.

◆ Подходит - для периодического использования.

Принадлежности - Штроборезы

Диски AUDD являются прекрасным решением для 80% работ штроборезом.

- На 30% меньше нагрузки на инструмент
- На 40% выше скорость резки



	① HUDD	② AUDD	③ DSU
Абразивные огнеупорные материалы	♦	✓	
Азрированные бетонные блоки	♦	✓	♦
Кирпич средней мягкости	✓	✓	✓
Средний бетон	✓	✓	✓
Армированный бетон, с арматурой	✓	♦	✓
Бетон с кремнистым наполнителем и арматурой	♦	✓	
Огнеупорная глина	✓	✓	✓
Обычные строительные материалы	✓	✓	✓
Гранит	✓		✓
Кирпичи из песка и известняка мягкие и абразивные	♦	✓	♦
Кирпичи из песка и известняка средней твердости	✓	✓	
Длинный список	♦	✓	♦

✓ Максимальная производительность ♦ Возможно использовать - для непродолжительных работ.



Описание	Совместим со штроборезами	Кол-во в упаковке	Количество в заказе	Артикул	Штрихкод
Кейс для штробореза - 1 шт.	MFE 1500, MFE 1305, MF 1900	WCE 30, WCS 45, DME 30, DME 45	1	4932383357	4002395357390
④ Прямой ключ с двумя штифтами	MFE 1500, MFE 1305, MF 1900	DME 30, DME 45, WCS 45, DME 65, WCE 65, WCE 30	1	4932367712	4002395338467
⑤ Ключ с Т-образной рукояткой	MFE 1500, MFE 1305, MF 1900	WCE 30, WCS 45, WCE 65, DME 30, DME 45, DME 65	1	4931362928	4002395661879
Защитная решетка от пыли и грязи	MFE 1500, MFE 1305, MF 1900	WCE 30, WCS 45, DME 30, DME 45	1	4932329397	4002395303892
⑥ Защитная решетка против попадания грязи		WCE 65, DME 65	2	4932326525	4002395303311
Адаптер с байонетным креплением для прямого соединения шланга с машиной.	MFE 1500, MFE 1305, MF 1900	WCE 30, WCS 45, WCE 65, DME 30, DME 45, DME 65	1	4932362778	4002395334285
⑦ Боковая рукоятка	MFE 1500, MFE 1305, MF 1900	WCE 30, WCS 45, DME 30, DME 45	1	4932409546	4002395370870
Фланцевая гайка	MFE 1305	DME 1300	1	4932334667	4002395304448
Зажимной фланец	MFE 1305	DME 1300	1	4932334706	4002395304455
Набор вставок. Включает 6 колец	MFE 1305		6	4931334675	4002395762804

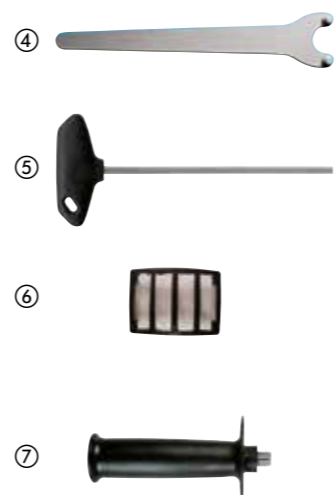

Отрезные и шлифовальные диски

Кодировка Milwaukee® - Как найти нужный диск?

SC 41/115			
Материал	Область применения	Конструкция	Диаметр
S = Сталь	C = отрезной	Тип 41	мм дюймы
C = Камень	G = Шлифовальный	Тип 42 вогнутый	100 4
	CS = Тонкие отрезные диски	Тип 27 вогнутый	115 4½
	L = лепестковый	щиток 50	125 5
	LC = лепестковый керамический		150 6
	CT = Тонкие отрезные		180 7
			230 9
			355 14



Увеличенный срок службы и защита от влаги с PRO+**

■ Специальная смесь обеспечивает:

- До 20% дольше срок службы.
- До 20% меньше образования пыли.
- Новая формула HydroProtect предотвращает потерю производительности от сырости и по-прежнему обеспечит неизменную производительность после месяцев хранения.

■ Преимущества:

- Снижение затрат при резке и времени установки
- Уменьшение износа дисков во время хранения.
- Более длительная высокая производительность.

**доступно на отрезных и шлифовальных дисках с толщиной 1, 1.5, 1.9 и 6 мм.

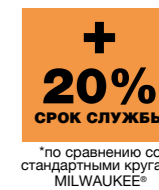

Тонкие отрезные диски по металлу PRO+

Области применения: тонкие отрезные диски для всех марок стали и цветных металлов. Более всего пригодны для резки высоколегированной и нержавеющей стали (кроме 350 x 4 мм), жаропрочной литой стали, пружинной стали, мягкой и инструментальной стали.

Характеристики: на 50% выше скорость резки, на 50% меньше пыли чем при работе стандартным 3 мм диском. Меньше потерь материала.

Тип	Диаметр диска (мм)	Толщина (мм)	Внутренний диаметр диска (мм)	Кол-во в упаковке	Количество в заказе	Артикул	Штрихкод
41	SCS 41 / 76	76	10	5	1	4932464717	4058546226626
	SCS 41 / 115	115	22.2	1	50	4932451484	4002395163953
① Дисплей (на 200 SCS 41/115)				200	1	4932451485	4002395163960
	SCS 41 / 115	115	1.5	1	50	4932451486	4002395163977
	SCS 41 / 125	125	1	1	50	4932451487	4002395163984
① Демонстрационная подставка (на 200 SCS 41/125)				200	1	4932451488	4002395163991
	SCS 41 / 150	150	1.5	1	25	4932471386	4058546290146
	SCS 41 / 180	180	1.5	1	25	4932451489	4002395161300
	SCS 41 / 230	230	1.9	1	25	4932451490	4002395161317
	SCS 41 / 350	350	4	1	10	4932471989	4058546298883

* Заказ возможен только в картонных упаковках. Заказ в количестве свыше минимального (1 картонная упаковка) необходимо оформлять в количестве кратном 50 (т.е. 50, 100, 150...)

Диски по металлу PRO+

Области применения: универсальная резка металла. Характеристики: диск средней твердости с эффективными свойствами резки и высоким уровнем производительности.

Тип	Диаметр диска (мм)	Толщина (мм)	Внутренний диаметр диска (мм)	Кол-во в упаковке	Количество в заказе	Артикул	Штрихкод
41	SC 41 / 115	115	3	1	25	4932451491	4002395161324
	SC 41 / 125	125	3	1	25	4932451492	4002395161331
	SC 41 / 180	180	3	1	25	4932451493	4002395161348
	SC 41 / 230	230	3	1	25	4932451494	4002395161362
42	SC 42 / 115	115	3	1	25	4932451495	4002395161379
	SC 42 / 125	125	3	1	25	4932451496	4002395161393
	SC 42 / 180	180	3	1	25	4932451497	4002395162000
	SC 42 / 230	230	3	1	25	4932451498	4002395162017

* Заказ возможен только в картонных упаковках. Заказ в количестве свыше минимального (1 картонная упаковка) необходимо оформлять в количестве кратном 50 (т.е. 50, 100, 150...)

Отрезные диски по металлу для отрезной пилы PRO+

Применение: для конструкционной стали, инструментальной стали, чугуна, прочной высококачественной стали и арматурных прутьев
Характеристики: мягкий отрезной диск для отрезной пилы.

	Тип	Диаметр диска (мм)	Толщина (мм)	Внутренний диаметр диска (мм)	Кол-во в упаковке	Количество в заказе	Артикул	Штрихкод
41	SC 41/355	355	2.5	25.4	1	10	4932451505	4002395162086

* Заказ возможен только в картонных упаковках. Заказ в количестве свыше минимального (1 картонная упаковка) необходимо оформлять в количестве кратном 50 (т.е. 50, 100, 150...)

Шлифовальные диски по металлу PRO+

Применение: лучшее применение в легированной и нелегированной стали.
Характеристики: долгий срок службы и эффективное шлифование.

	Тип	Диаметр диска (мм)	Толщина (мм)	Внутренний диаметр диска (мм)	Кол-во в упаковке	Количество в заказе	Артикул	Штрихкод
27	SG 27 / 115	115	6	22.2	1	25	4932451501	4002395162048
	SG 27 / 125	125	6	22.2	1	25	4932451502	4002395162055
	SG 27 / 150	150	6	22.2	1	10	4932471387	4058546290153
	SG 27 / 180	180	6	22.2	1	10	4932451503	4002395162062
	SG 27 / 230	230	6	22.2	1	10	4932451504	4002395162079

* Заказ возможен только в картонных упаковках. Заказ в количестве свыше минимального (1 картонная упаковка) необходимо оформлять в количестве кратном 50 (т.е. 50, 100, 150...)

Отрезные диски по камню PRO+

Применение: по бетону, камню и по плитке из природного камня

	Тип	Диаметр (мм)	Толщина (мм)	Внутренний диаметр диска (мм)	Кол-во в упаковке	Количество в заказе	Артикул	Штрихкод
42	CC 42 / 115	115	3	22.2	1	25	4932451499	4002395162024
	CC 42 / 230	230	3	22.2	1	25	4932451500	4002395162031

* Заказ возможен только в картонных упаковках. Заказ в количестве свыше минимального (1 картонная упаковка) необходимо оформлять в количестве кратном 50 (т.е. 50, 100, 150...)

Тонкие отрезные диски по металлу

Применение: для стали, не содержат железа и серы. Подходят для кислотостойкой стали, раекс, высоколегированной стали, мягкой и инструментальной стали. Не подходят для нержавеющей стали.

	Тип	Диаметр (мм)	Толщина (мм)	Внутренний диаметр диска (мм)	Кол-во в упаковке	Количество в заказе	Артикул	Штрихкод
41	SCS 41 / 115	115	1	22.2	1	50	4932451474	4002395163250
	Дисплей (200 x SCS 41 / 115)				200	1	4932451475	4002395163267
	SCS 41 / 115	115	1.5	22.2	1	50	4932451476	4002395163274
	SCS 41 / 125	125	1	22.2	1	50	4932451477	4002395163281
	Дисплей (200 x SCS 41 / 125)				200	1	4932451478	4002395163298
	SCS 41 / 125	125	1.5	22.2	1	25	4932451479	4002395163908
	SCS 41 / 230	230	1.9	22.2	1	25	4932451480	4002395163915

* Заказ возможен только в картонных упаковках. Заказ в количестве свыше минимального (1 картонная упаковка) необходимо оформлять в количестве кратном 50 (т.е. 50, 100, 150...)

Шлифовальные диски по металлу. Серия для ремонтников

Область применения: подходят для тонкой стали. Не подходят для нержавеющей стали.

	Тип	Диаметр (мм)	Толщина (мм)	Внутренний диаметр диска (мм)	Кол-во в упаковке	Количество в заказе	Артикул	Штрихкод
27	SG 27 / 115	115	6	22.2	1	25	4932451481	4002395163922
	SG 27 / 125	125	6	22.2	1	25	4932451482	4002395163939
	SG 27 / 230	230	6	22.2	1	10	4932451483	4002395163946

* Заказ возможен только в картонных упаковках. Заказ в количестве свыше минимального (1 картонная упаковка) необходимо оформлять в количестве кратном 50 (т.е. 50, 100, 150...)

Диск по дереву и пластику

Твердосплавный диск, подходящий для резки дерева, пластика и штукатурной плиты

	Диаметр (мм)	Толщина (мм)	Внутренний диаметр диска (мм)	Кол-во в упаковке	Количество в заказе	Артикул	Штрихкод
	76	1	10	1	1	4932464716	4058546226619



Лепестковые диски

Максимальная производительность CERA TURBO™, на 50% более быстрое удаление материала и в 2 раза больший срок службы.
Гибридный керамический диск: шлифует сталь, нержавеющую сталь, бронзу, титан, алюминий. Керамическая зернистая поверхность: шлифует и полирует одновременно!
Удаление материала при зернистости 40, финишная отделка как при зернистости 60!
Самобалансирующийся диск-подшопа: шлифует все неровности!
Опорная пластина из натурального волокна: низкий уровень вибрации и шума, без вредоносной пыли. Очень гибкий: идеально подстраивается под заготовку.
Низкий уровень тепловыделения: не приводит к обезжелезиванию металла, в том числе нержавеющей стали.
Сделано в Германии. Идеальная скорость шлифовки: Ø115 мм: 7.000 - 8.000 об/мин. Ø125 мм: 6.000 - 7.000 об/мин.
Область применения: черные металлы, цветные металлы (алюминий, титан и др.), нержавеющая сталь типа V2A (1.4301) / V4A (1.4401).



	Тип	Диаметр диска (мм)	Зерно	Внутренний диаметр диска (мм)	Подшопа	Кол-во в упаковке	Количество в заказе	Артикул	Штрихкод
50	SLC 50 / 115	115	Зернистость 40/60	22.2	Природное волокно	1	10	4932430407	4002395380688
	SLC 50 / 125	125	Зернистость 40/60	22.2	Природное волокно	1	10	4932430408	4002395380695

Заказы отправляются только в картонных упаковках (содержат 10 x 4932430407). Минимальный объем заказа составляет 10 x 4932430407 (=1 картонная упаковка). Заказ в кол-ве свыше 10 шт. необходимо оформлять в количестве кратном 10 (т.е. 20, 30, 40, 50...)



Высоко качественное циркониевое зерно: увеличенный срок службы на черных металлах и нержавеющей стали. Самобалансирующийся диск-подшопа: шлифует все неровности!
Опорная пластина из натурального волокна: низкий уровень вибрации и шума, без вредоносной пыли. Очень гибкий: идеально подстраивается под заготовку.
Низкий уровень тепловыделения: не приводит к обезжелезиванию металла, в том числе нержавеющей стали. Сделано в Германии
Идеальная скорость шлифовки: Ø115 мм: 7.000 - 8.000 об/мин. Ø125 мм: 6.000 - 7.000 об/мин.
Область применения: черные металлы, нержавеющая сталь типа V2A (1.4301) / V4A (1.4401).

	Тип	Диаметр диска (мм)	Зерно	Внутренний диаметр диска (мм)	Подшопа	Кол-во в упаковке	Количество в заказе	Артикул	Штрихкод
50	SL 50 / 115	115	80	22.2	Природное волокно	1	10	4932430412	4002395380732
	SL 50 / 115	115	120	22.2	Природное волокно	1	10	4932430413	4002395380749
	SL 50 / 125	125	80	22.2	Природное волокно	1	10	4932430414	4002395380756
	SL 50 / 125	125	120	22.2	Природное волокно	1	10	4932430415	4002395380763

Заказы отправляются только в картонных упаковках (содержат 10 x 4932430412). Минимальный объем заказа составляет 10 x 4932430412 (=1 картонная упаковка). Заказ в кол-ве свыше 10 шт. необходимо оформлять в количестве кратном 10 (т.е. 20, 30, 40, 50...)



Гайка Fixtec

FIXTEC: безинструментальная смена диска за несколько секунд

Всего 12 секунд для замены изношенного диска на новый.

Толщина гайки всего 8 мм обеспечивает контакт большей площади диска с обрабатываемой поверхностью.

Совместима со всеми углошлифовальными машинами с диском Ø 150 мм со стандартной резьбой шпинделя M14.

Имеет отверстия под стандартный штифтовой ключ для отвинчивания гайки в случае затягивания.

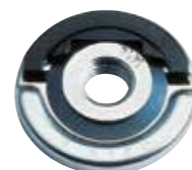

Описание	Кол-во в упаковке	Количество в заказе	Артикул	Штрихкод
Дисплей	1	12	4932352473	4002395371327
Гайка FIXTEC M14				



Гайка FIXTEC для больших УШМ

FIXTEC: Замена диска за секунды без дополнительного инструмента

Для больших углошлифовальных машин Ø от 180 мм до Ø 230.

12 секунд на снятие старого диска и установку нового. Дисплей



Описание	Кол-во в упаковке	Количество в заказе	Артикул	Штрихкод
Дисплей	1	12	4932464610	4058546225551
Гайка FIXTEC для УШМ 180 и 230 мм				



Шлифовальные диски - крепление Велькро

Перфорированная шлифовальная бумага по дереву, металлу, лакированным покрытиям и штукатурке

Тип абразива: плавный глинозем, полуоткрытый. Укрепленный синтетической смолой на специальной прочной бумаге

Шлифовальная бумага - Ø 125 мм - 8 отверстий

Зерно	Диаметр размера бумаги (мм)	Кол-во в упаковке	Количество в заказе	Артикул	Штрихкод
40	125	5	1	4932367740	4002395338610
60	125	5	1	4932367741	4002395338627
80	125	5	1	4932367742	4002395338634
120	125	5	1	4932367743	4002395338641
180	125	5	1	4932367744	4002395338658
240	125	5	1	4932367745	4002395338665
40	125	25	1	4932371470	4002395341870
60	125	25	1	4932371396	4002395341665
80	125	25	1	4932371397	4002395341672
120	125	25	1	4932371398	4002395341689
180	125	25	1	4932371399	4002395341696
240	125	25	1	4932371400	4002395341702

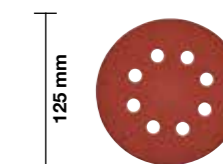

Шлифовальная бумага - Ø 150 мм - 6 отверстий

Зерно	Диаметр размера бумаги (мм)	Кол-во в упаковке	Количество в заказе	Артикул	Штрихкод
40	150	5	1	4932371590	4002395343171
60	150	5	1	4932371591	4002395343188
80	150	5	1	4932371592	4002395343195
120	150	5	1	4932371593	4002395343201
180	150	5	1	4932371594	4002395343218
240	150	5	1	4932371595	4002395343225
40	150	25	1	4932371596	4002395343232
60	150	25	1	4932371597	4002395343249
80	150	25	1	4932371598	4002395343256
120	150	25	1	4932371599	4002395343263
180	150	25	1	4932371600	4002395343270
240	150	25	1	4932371601	4002395343287

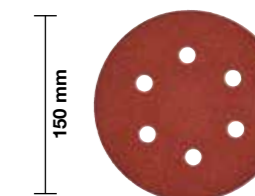

Шлифовальные листы - крепление Велькро

Перфорированная шлифовальная бумага по дереву, металлу, лакированным покрытиям и штукатурке.

Тип абразива: плавный глинозем, полуоткрытый. Укрепленный синтетической смолой на специальной прочной бумаге

Шлифовальная бумага для орбитальных шлифмашин: 80 x 133 мм

Зерно	Размер бумаги А x В (мм)	Кол-во в упаковке	Количество в заказе	Артикул	Штрихкод
60	80 x 133	10	1	4932351666	4002395319305
80	80 x 133	10	1	4932351667	4002395319312
120	80 x 133	10	1	4932351668	4002395319329
180	80 x 133	10	1	4932351669	4002395319336
240	80 x 133	10	1	4932351670	4002395319343

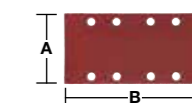

Шлифовальная бумага для орбитальных шлифмашин - 115 x 107 мм

Зерно	Размер бумаги А x В (мм)	Кол-во в упаковке	Количество в заказе	Артикул	Штрихкод
60	115 x 107	10	1	4932430815	4002395384761
80	115 x 107	10	1	4932430816	4002395384778
120	115 x 107	10	1	4932430817	4002395384785
240	115 x 107	10	1	4932430818	4002395384792

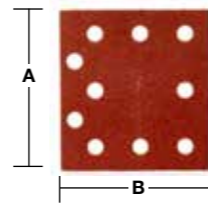

Шлифовальные листы - на заклепке

Перфорированная шлифовальная бумага по дереву, металлу, лакированным покрытиям и штукатурке.
Тип абразива: плавный глинозем, полуоткрытый. Укрепленный синтетической смолой на специальной прочной бумаге

Шлифовальная бумага - крепление зажимами 93 x 230 мм

Зерно	Размер бумаги А x В (мм)	Кол-во в упаковке	Количество в заказе	Артикул	Штрихкод
50	93 x 230	10	1	4932305176	4002395300006
80	93 x 230	10	1	4932305177	4002395300013
100	93 x 230	10	1	4932305178	4002395300020
150	93 x 230	10	1	4932305179	4002395300037

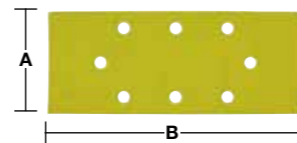

Шлифовальная бумага для орбитальных шлифмашин - 115 x 140 мм

Зерно	Размер бумаги А x В (мм)	Кол-во в упаковке	Количество в заказе	Артикул	Штрихкод
60	115 x 140	10	1	4932430819	4002395384815
80	115 x 140	10	1	4932430820	4002395384822
120	115 x 140	10	1	4932430822	4002395384846
240	115 x 140	10	1	4932430821	4002395384839

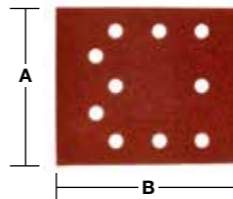

Шлифовальные листы - крепление Велькро

Перфорированная шлифовальная бумага по дереву, металлу, лакированным покрытиям и штукатурке.
Тип абразива: плавный глинозем, полуоткрытый. Укрепленный синтетической смолой на специальной прочной бумаге.

Шлифовальная бумага - крепление на липучке 105 x 105 мм

Зерно	Размер бумаги А x В (мм)	Кол-во в упаковке	Количество в заказе	Артикул	Штрихкод
60	105 x 105	5	1	4932358492	4002395324248
80	105 x 105	5	1	4932358493	4002395324255
120	105 x 105	5	1	4932358494	4002395324262
180	105 x 105	5	1	4932358495	4002395324279
240	105 x 105	5	1	4932358496	4002395324286

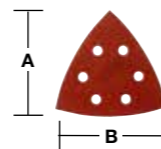

Шлифовальная бумага - крепление на липучке 100 x 147 мм

Зерно	Размер бумаги А x В (мм)	Кол-во в упаковке	Количество в заказе	Артикул	Штрихкод
60	100 x 147	10	1	4932355140	4002395319992
80	100 x 147	10	1	4932355141	4002395320004
120	100 x 147	10	1	4932355142	4002395320011
180	100 x 147	10	1	4932355143	4002395320028
240	100 x 147	10	1	4932355144	4002395320035

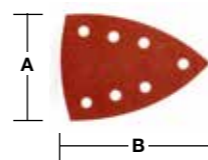

Шлифовальные ленты

Матерчатые шлифовальные ленты по дереву, металлу, лакированным покрытиям и штукатурке.
Тип абразива: плавный глинозем, полуоткрытый.
Укрепленный синтетической смолой на специальной прочной ткани.

Шлифовальная лента - 75 x 533 мм

Зерно	Размер бумаги А x В (мм)	Кол-во в упаковке	Количество в заказе	Артикул	Штрихкод
40	75 x 533	5	1	4932312475	4002395301263
60	75 x 533	5	1	4932312476	4002395301270
80	75 x 533	5	1	4932312477	4002395301287
100	75 x 533	5	1	4932312478	4002395301294
150	75 x 533	5	1	4932312479	4002395301300
240	75 x 533	5	1	4932312480	4002395301317

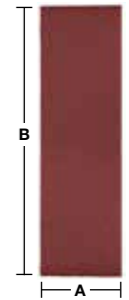

Шлифовальная лента - 100 x 560 мм

Зерно	Размер бумаги А x В (мм)	Кол-во в упаковке	Количество в заказе	Артикул	Штрихкод
40	100 x 560	3	1	4932312099	4002395300419
60	100 x 560	3	1	4932312100	4002395300426
80	100 x 560	3	1	4932312101	4002395300433
100	100 x 560	3	1	4932312102	4002395300440
150	100 x 560	3	1	4932312103	4002395300457
240	100 x 560	3	1	4932312104	4002395300464

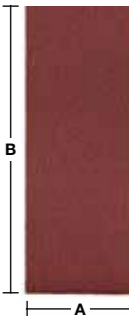

Шлифовальная лента - 100 x 610 мм

Зерно	Размер бумаги А x В (мм)	Кол-во в упаковке	Количество в заказе	Артикул	Штрихкод
40	100 x 610	5	1	4932355066	4002395319824
60	100 x 610	5	1	4932355067	4002395319831
80	100 x 610	5	1	4932355068	4002395319848
100	100 x 610	5	1	4932355069	4002395319855
150	100 x 610	5	1	4932355070	4002395319862
240	100 x 610	5	1	4932355071	4002395319879

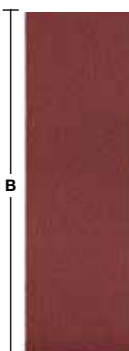

Шлифовальная лента - 100 x 620 мм

Зерно	Размер бумаги А x В (мм)	Кол-во в упаковке	Количество в заказе	Артикул	Штрихкод
40	100 x 620	5	1	4932341610	4002395304882
60	100 x 620	5	1	4932341611	4002395304899
80	100 x 620	5	1	4932341612	4002395304905
100	100 x 620	5	1	4932341613	4002395304912
150	100 x 620	5	1	4932341614	4002395304929
240	100 x 620	5	1	4932341615	4002395304936

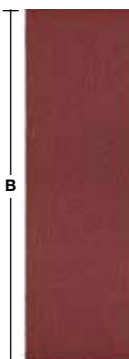

Принадлежности для перфораторов

Патроны и адаптеры FIXTEC и SDS-plus

Инструмент	Принадлежность	Артикул № 4932	Код EAN 4002395
① FIXTEC	SDS-plus	379877	346561
② FIXTEC	SDS-plus	399152	357628
③ FIXTEC	SDS-plus	352299	369584
④ FIXTEC	1/2" x 20 UNF	371807	344710
⑤ FIXTEC	1/2" x 20 UNF	399154	357635
только для PLH 16 QEX, V28 HX, V18 HX, PLH 26 QEX, PH 30 Power X, KH 26 XE, KH 24 XE, KH 28 Super XE, BH 26 LXE, PH 26 X.			
⑥ SDS-plus	1/2" x 20 UNF	367438	337668
Адаптер под патрон + шестигранник (1/4" Hex). Каскадный корпус позволяет адаптеру плотно присоединяться к патрону, уменьшая вибрацию.			
⑦ SDS-plus	1/2" x 20 UNF	367166	334438
Адаптер под патрон со стопорным винтом.			



Пылеудаление

Описание	Кол-во в упаковке	Количество в заказе	Артикул	Штрихкод
① Пылесборное кольцо. Для сбора пыли при вертикальных работах (над головой). Подходит для сверл Ø 5 - 8 мм.	1	1	4932430912	4002395385744
② Xtractor. Для сбора пыли на стене и при сверлении над головой. Максимальный диаметр сверла Ø 28 мм. Подходит для всех промышленных установок для удаления пыли (диаметр универсального патрона: Ø 26 - 41 мм).	1	1	4932430446	4002395381074
③ Пылеотвод для сверления - RHDE72. Для сверл и коронок Ø 6 - 72 мм. Встроенные щетки улучшают всасывание и удаление пыли. Щетки должны сниматься при сверлении коронками. Выходное сопло: Ø 37 мм внешний и Ø 32 мм внутренний. Сменные уплотняющие кромки (2 шт): 4931448564. Сменная щетка: 4931448565	1	1	4932430480	4002395381418
③ Кожух для удаления пыли при сверлении коронками Ø 25 - 152 мм. С щеткой для улучшения всасывания и удаление.	1	1	4932471990	4058546298890
④ DE16 - вспомогательная универсальная система пылеудаления	1	1	4932430835	4002395384976
DE16 содержит: 1 х боковая рукоятка и 3 х различных хомута для шеек диаметром 43 - 59 . 2 х сопла (49902301).				

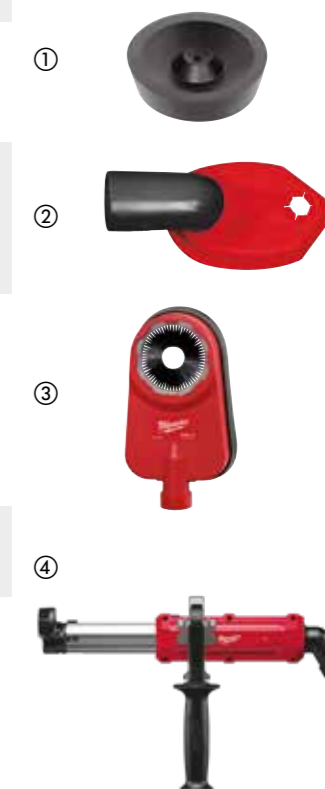

Насадка для пылеудаления на перфораторы SDS-Plus

Универсальное крепление - подходит для BCEX SDS-Plus перфораторов любых марок и конструкций подходит ко BCEM SDS-Plus бурам длиной до 215мм
Подходит ко всем стандартным пылесосам
Прозрачный рукав для обзорности и точности
Собирает до 99% пыли
Может использоваться как с пылесосом, так и без

Описание	Кол-во в упаковке	Количество в заказе	Артикул	Штрихкод
Насадка для пылеудаления на перфораторы SDS+	1	1	4932464916	4058546228613
сменный рукав для системы пылеудаления (4932464916)	1	1	4932464917	4058546228620



Пылеулавливающая насадка для зубил SDS-Max

Универсальность - подходит ко BCEM перфораторам SDS-Max независимо от производителя и конструкции.
Можно применять с плоскими и острыми долотами длиной до 400 мм и шириной до 25 мм
Компактный дизайн для работы в стесненных условиях.
Адаптер для легкого подключения к пылесосам MILWAUKEE®.

Описание	Кол-во в упаковке	Количество в заказе	Артикул	Штрихкод
Пылеулавливающая насадка для зубил SDS-Max	1	1	4932471041	4058546286699



Системные принадлежности для шуруповертов

Описание	Совместим с сетевыми шуруповертами	Кол-во в упаковке	Количество в заказе	Артикул	Штрихкод
① Наконечник для работ по гипсокартону в сборе	DWE 4000 Q, DWSE 4000 Q, TKSE 2500 Q, 6790, 6743	1	1	49261036	045242185245
② Наконечник для саморезов в сборе	TKSE 2500 Q, 6790	1	1	49261082	045242185375
Магнитный держатель бит 1/4". Длина 76 мм.	DWE 4000 Q, DWSE 4000 Q, 6743	1	1	48323065	045242128600
Магнитный держатель бит 1/4". Длина 76 мм. Дополнительно необходим рукав 49261036.	TKSE 2500 Q, 6790	1	1	48323070	045242128655
Набор шестигранных насадок, 3 предмета. Ø 6 / 8 / 10 мм магнитные торцевые насадки.	TKSE 2500 Q, 6790, TQSE 1200 Q, TQSE 2500 Q, 6580, 6581	3	1	49663004	045242207848
④ Магазин для шурупов M18 FSG.		1	1	4933459202	4002395289974
⑤ PH2 148 мм бита для M18 FSG.		3	1	4932459393	4058546010546
⑥ Магнитный битодержатель 75 мм для M18 FSG		1	1	4932459394	4058546010553
⑦ Насадка со смещенным центром для 1/4" hex M12FPDX		1	1	4932464481	4058546224264
⑧ Угловая насадка для M12 FPDX-RAA для сверления и заворачивания в ограниченных пространствах. Угол 90°. 12 позиций фиксации, Фиксатор для бит.		1	1	4932464480	4058546224257
⑨ Патрон бесключевой 13 мм для M12 FPDX.		1	1	4932464479	4058546224240
⑩ Набор наконечников для заклепочника		4	1	48540100	045242504466
⑪ Удлинитель 152 мм (набор необходимых компонентов) для заклепочника M12™		3	1	48950100	045242504459
⑫ Насадка со смещенной осью M12 BDDX		1	1	4932430432	4002395380930
⑬ Угловая насадка M12 BDDX для сверления и закручивания в ограниченном пространстве под углом 90°, 12 позиций. Прямая приемка бит.		1	1	4932430433	4002395380947



Боковая рукоятка для ударной дрели

Описание	Кол-во в упаковке	Количество в заказе	Артикул	Штрихкод
① Боковая рукоятка с ограничителем глубины для всех дрелей и ударных дрелей с диаметром шейки 43 мм	1	1	4932373725	4002395352647
② Боковая рукоятка с ограничителем глубины для всех дрелей и ударных дрелей с короткой шейкой (13 мм) диаметром 43 мм	1	1	4932364149	4002395342198



Кабели QUIK-LOK

Длина кабеля (м)	Версия для страны	Кол-во в упаковке	Количество в заказе	Артикул	Штрихкод
4	EU	1	1	4932373502	4002395351725
10	EU	1	1	4932373503	4002395351732
4	CH	1	1	4932373504	4002395351749
4	GB	1	1	4932373508	4002395351787
4	GB	1	1	4932373510	4002395351800
6	EU	1	1	4932364483 ¹	4002395337620
Ремонтный набор для кабелей QUIK-LOK		1	1	4931380758	4002395714551



¹Класс Heavy Duty, устойчив к воздействию кислот и не подлежит ремонту

Универсальная угловая насадка для дрели

Превращает прямые дрели Milwaukee® HDE 13 RQD в угловые.

Для сверления в труднодоступных местах.

Поворот головки и рукоятки на 360°.

2 скорости: Низкая: скорость уменьшается на 30%, крутящий момент увеличивается на 50%

Высокая: скорость увеличивается на 50%

Описание	Кол-во в упаковке	Количество в заказе	Артикул	Штрихкод
Угловая насадка для дрели	1	1	48062871	045242088812



Поворот головки и рукоятки на 360°

Ключевой патрон 1/4" с хвостовиком

Зажимные кулачки патрона (мм)	Патрон	Аккумуляторная дрель	Торцовый ключ	1	2	Артикул	Штрихкод
1.0-10	1/4" Hex	✓	A	1	1	4932314867	4002395300112



Ключи для патронов

Описание	Тип	Исх. Номер	Кол-во в упаковке	Количество в заказе	Артикул	Штрихкод
① Ключевой патрон	A	S2A	1	1	4932221378	4002395302765
	B	S2AT	1	1	4932310612	4002395309177
	C	S3T	1	1	4932221379	4002395306381
	D	S14	1	1	4932304684*	4002395300105
	E	S4	1	1	4932221380	4002395306398
	G	S2	1	1	4932319995	4002395303724
	H		1	1	48663350	045242157600
J		1	1	48663240	045242157501	
K		1	1	48663280	045242157556	



② Конус Морзе 3, переходник патрона B16	MT3 - B16		1	1	4932117042	4002395305834
---	-----------	--	---	---	------------	---------------

Выталкиватель для конуса Морзе DIN 317 размер 3			1	1	4932604226	4002395311248
---	--	--	---	---	------------	---------------

Ключевые патроны

Зажимные кулачки патрона (мм)	Патрон	Замковое устройство	Предохранительный винт	Ударная дрель	Ударная дрель	Аккумуляторная дрель	Торцовый ключ	1	2	Артикул	Штрихкод
1.5-13	1/2" x 20	✓	✓	✓	✓	✓	A	1	1	4932267980	4002395300488
1.0-16	Taper B16		✓				C	1	1	4932127010	4002395306169
3.0-16	M18x2.5	✓	✓	✓	✓		C	1	1	4932320014	4002395310784



Ключевые патроны для инструментов со специфической посадкой

Зажимные кулачки патрона (мм)	Патрон	Совместим с дрелями-шуруповертами	Предохранительный винт	Торцовый ключ	1	2	Артикул	Штрихкод
1.0-10	3/8" x 24	HDE 6 RQ	✓	H	1	1	48660817	045242155705
2.0-13	1/2" x 20	HDE 13 RQD	✓	K	1	1	48661355	045242156542



Бесключевые патроны

Зажимные кулачки патрона (мм)	Посадка	Замковое устройство	Предохранительный винт	Ударная дрель	Ударная дрель	Аккумуляторная дрель	1	2	Артикул	Штрихкод
1.0-10	3/8" x 24		✓	✓		✓	1	1	4932349457	4002395318155
1.0-10	1/2" x 20	✓	✓	✓	✓	✓	1	1	4932364382	4002395337675
1.5-13	1/2" x 20	✓		✓	✓	✓	1	1	4932376531	4002395346332
1.5-13	1/2" x 20	✓	✓	✓	✓	✓	1	1	4932376533	4002395346349
1.5-13	1/2" x 20	✓		✓	✓	✓	1	1	4932364265*	4002395334056
1.5-13	1/2" x 20	✓	✓	✓	✓	✓	1	1	4932364267*	4002395334070



* заводское качество

Бесключевые патроны для инструмента с FIXTES

Зажимные кулачки патрона (мм)	Посадка	Замковое устройство	Предохранительный винт	Ударная дрель	Ударная дрель	Аккумуляторная дрель	1	2	Артикул	Штрихкод
1.0-10	3/8" x 24	✓	✓	✓	✓	✓	1	1	4932371018	4002395339365
1.0-10	1/2" x 20	✓	✓	✓	✓	✓	1	1	4932372443	4002395345458
1.5-13	1/2" x 20	✓	✓	✓	✓	✓	1	1	4932371913	4002395345366
1.5-13	3/8" x 24	✓	✓	✓	✓	✓	1	1	4932399492	4002395361137



* До окончания складских запасов

Промышленный бесключевой патрон для ударного сверления

Зажимные кулачки патрона (мм)	Посадка	Замковое устройство	Ударная дрель	Ударная дрель	Аккумуляторная дрель			Артикул	Штрихкод
1.0-13	½" x 20	✓	✓	✓	✓	1	1	4932364266	4002395334063



Бесключевые патроны для инструментов со специфической посадкой патрона

Зажимные кулачки патрона (мм)	Посадка	Машинно-ориентированный	Замковое устройство	Ударная дрель	Предохранительный винт			Артикул	Штрихкод
① 1.0-10	½" x 20	HDE 10 RQX			✓	1	1	48661520	045242156795
① 1.5-13	½" x 20	HDE 13 RQX			✓	1	1	42660755	4002395891436
② 1.5-13	FIXTEC		✓	✓		1	1	4932399214	4002395358236
③ 1.0-10	FIXTEC	M12 BDDX		✓		1	1	4932430444	4002395381050



Принадлежности для импульсных гайковертов

Описание	Кол-во в упаковке	Количество в заказе	Артикул	Штрихкод
Стопорная шпилька, головка не соскользнет до тех пор, пока стопорная шпилька не будет нажата	1	1	49170405	045242178919

Описание	Кол-во в упаковке	Количество в заказе	Артикул	Штрихкод
Резиновый чехол для M18 CIW	1	1	49162754	045242320455
Резиновый чехол для M18 CHIW и M28 CHIW	1	1	49162763	045242324255
Резиновый чехол для M18 FMTIWP	1	1	49162861	045242510146
Резиновый чехол для M18 FHIWP12	1	1	49162766	045242506415
Резиновый чехол для M18 FHIWF12	1	1	49162767	045242506422



Принадлежности - Угловые шлифовальные машины

Описание	Совместим с 115мм углошлиф-машиной	Совместим с 125мм углошлиф-машиной	Совместим с 150мм углошлиф-машиной	Совместим с 180мм углошлиф-машиной	Совместим с 230мм углошлиф-машиной	Кол-во в упаковке	Количество в заказе	Артикул	Штрихкод
① Фланцевая гайка M14	✓	✓	✓	✓	✓	1	1	4932345628	4002395313105
② Опорный фланец	✓	✓	✓	✓	✓	1	1	4932449324	4002395245185
③ Прямой ключ с двумя штифтами	✓	✓	✓	✓	✓	1	1	4932367712	4002395338467
④ Открытый ключ. SW 17/24.	✓	✓	✓	✓	✓	1	1	4932345710	4002395307722
⑤ Ключ с двумя штифтами изогнутый для стальных щеток				✓	✓	1	1	4932371469	4002395342181
⑥ Защитная решетка от пыли и грязи		✓	✓			1	1	4932329397	4002395303892
Боковая рукоятка	✓	✓	✓			1	1	4932409546	4002395370870
⑦ Антивибрационная боковая рукоятка	✓	✓	✓	✓ ¹	✓	1	1	4932399991	4002395366507
Защита для рук						1	1	4932378478	4002395347353
Набор фланцевых гаек. Только для AGV Для УШМ WS 2300 (Австралийская версия)									
Фланцевая гайка M14 (4932345629), опорный фланец (4932371404), большая фланцевая гайка (4932367952).						3	1	4932351632	4002395321636

¹Только для AGV 16-180 QXC

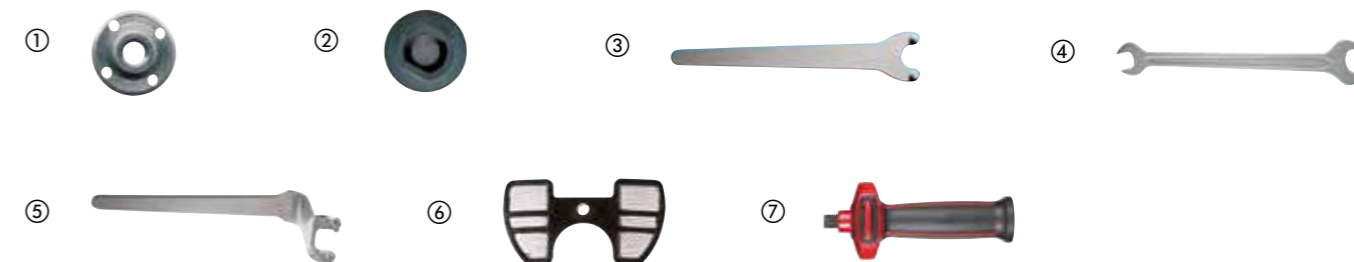

Гибкие опорные тарелки

Описание	Внутренний диаметр диска (мм)	Диаметр (мм)	Совместим с 115мм углошлиф-машиной	Совместим с 125мм углошлиф-машиной	Совместим с 180мм углошлиф-машиной	Совместим с 230мм углошлиф-машиной	Кол-во в упаковке	Количество в заказе	Артикул	Штрихкод
Регулируемый диск-подошва.	14.2	110	✓				1	1	4932345760	4002395313488
Поставляется с фланцевой гайкой M14 для всех углошлифовальных машин	14.2	125		✓			1	1	4932345761	4002395313495
	14.2	170			✓		1	1	4932345758	4002395313501
	22.2	170			✓		1	1	4932352744	4002395374021
Ответная фланцевая гайка M14			✓	✓	✓	✓	1	1	4932345627	4002395313112

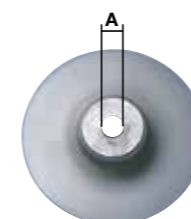

Защита от пыли

Описание	Совместим с 115мм углошлифма-шиной	Совместим с 125мм углошлифма-шиной	Совместим с 180мм углошлиф-машиной	Совместим с 230мм углошлиф-машиной	Кол-во в упаковке	Количество в заказе	Артикул	Штрихкод
<p>1 Пылезашита для резки - DEC 125. 100% бесключевая установка на УШМ Ø 115 - 125 мм AG(V) 12, AGV 15 серий и FUEL™ углошлифмашины. Бесключевая регулировка глубины от 5 - 28 мм. Направляющая для защиты от обратного удара при резке. Пылеотвод подходит к Milwaukee® пылесосам М-класса с уникальной системой „click-system“. Адаптор входит в комплект пылесоса.</p>	✓	✓			1	1	4932430467	4002395381289
<p>2 Пылезашита для шлифования - DEG 125. 100% бесключевая установка на УШМ Ø 125 мм AG(V) 12 и AGV 15 серий. Поставляется со скобовидной рукояткой. Съемная магнитная передняя крышка позволяет работать в углах и вплотную к краям. Пылезашита подходит к Milwaukee® пылесосам М-класса с уникальной системой „click-system“. Адаптор входит в комплект пылесоса. Поставляется со сменной щеткой 4931448429.</p>		✓			1	1	4932430468	4002395381296
<p>3 Система пылеудаления для резки, поставляется с зажимом для ключевой посадки защиты. Подходит к Milwaukee® AG 22.</p>			☐	☐	1	1	4932459340	4058546010010
<p>3 Система пылеудаления для резки, поставляется с 2 переходниками под бесключевую посадку защиты. Подходит к Milwaukee® AGV 22, AGVK 24 и AG 21, AG 24. Не подходит к машинам оснащенным автобалансиром.</p>			☐	☐	1	1	4932459341	4058546010027



Принадлежности - Прямые шлифовальные машины

Описание	Совместим с инструментальными шлифмашинами	Кол-во в упаковке	Количество в заказе	Артикул	Штрихкод
Цанга Ø 3 мм	DGL 34,DGL 30 E,DG 30 E, PSG 12,PSG 14.4 PP, HD18 SG	1	1	4932308974	4002395309092
цанга Ø 3 мм	M 18FDG-502X	1	1	4932471202	4058546288303
Ø цанга 6 мм.	PSG 14.4 PP,HD18 SG, PSG 12,DG 30 E,DGL 30 E, DGL 34	1	1	4932313192	4002395302833
Ø цанга 6 мм.	DG 7 E	1	1	4931391453	4002395734818
Ø цанга 8 мм.	DGL 34,DGL 30 E,DG 30 E, PSG 12,PSG 14.4 PP, HD18 SG,V 28 SG	1	1	4932313190	4002395302840
Ø цанга 8 мм.	DG 7 E	1	1	4931391452	4002395734801
Ø 6.35 мм (1/4") цанга.	DGL 34,DGL 30 E,DG 30 E, PSG 12,PSG 14.4 PP, HD18 SG	1	1	4932313194	4002395302857



Принадлежности - Ножницы по металлу

Описание	Совместим с кровельными ножницами	Кол-во в упаковке	Количество в заказе	Артикул	Штрихкод
Резак	PPS 12	1	1	4932308837	4002395311583
Резак, четырехсторонний нож	KS 2.5,S 2.5	1	1	4932430171	4002395378326
	PPS 12	1	1	4932308838	4002395309085
Центральный нож	SMC 1.2 Q	1	1	48440150	045242140701
Левый нож	SMC 1.2 Q	1	1	48440160	045242140756
Правый нож	SMC 1.2 Q	1	1	48440170	045242140800
Торцевой гаечный ключ 1/2"	SMC 1.2 Q	1	1	49960070	045242221554



Принадлежности - Вырубные ножницы

Описание	Совместим с вырубными устройствами	Кол-во в упаковке	Количество в заказе	Артикул	Штрихкод
Пуансон	KN 2 PN 14.4, PN 12,N 2	1	1	4932430172	4002395378333
Резак	KN 2 PN 14.4, PN 12,N 2	1	1	4932279565	4002395308521
Специальный резак, разработан для резки гофрированной стали, макс. глубина реза 1,5 мм	KN 2 PN 14.4, PN 12,N 2	1	1	4932279498	4002395308514



Принадлежности для полирователей

Принадлежности для полировки премиум класса - крепление на липучке Ø 125 мм

Описание	Диаметр (мм)	Высота (мм)	Кол-во в упаковке	Количество в заказе	Артикул	Штрихкод
1 Полировальный диск-подшова с резьбой M14 Идеально плоская конструкция, отличающаяся отменной гибкостью. Низкий уровень вибрации позволяет выполнять точные работы на любых плоских и криволинейных профилях	125		1	1	4932430394	4002395380558
2 Полировальный круг из овечьей шерсти Изготовлен из 100 % натуральной овечьей шерсти Премиум-качество и сверхвысокая плотность волокна, обеспечивающая более продолжительный срок службы. Внутренний слой SOFTTouch, обеспечивающий идеальное прилегание к плоским и криволинейным профилям. Для шлифования свежескрашенных и давно окрашенных поверхностей. Благодаря ермостойким свойствам волокон идеально подходит для полировки поверхностей, на которых нанесен термочувствительный прозрачный лак (например, бампера автомобиля).	135	25	1	1	4932430395	4002395380565
3 Твердая полировальная губка Твердая губка для использования с более агрессивным полирующим средством для удаления глубоких царапин Крепление под Велькро. Для использования с полировальным или шлифовальным диском-подшовой.	145	30	1	1	4932430396	4002395380572
4 Мягкая полировальная губка Мягкая губка для использования с мягким полирующим средством для устранения мелких царапин. Крепление под Велькро. Для использования с полировальным или шлифовальным диском-подшовой.	145	30	1	1	4932430397	4002395380589
5 Салфетка для полировки из микроволокна Сверхмягкая салфетка премиум-качества из микроволокна для чистой глянцевой полировки. Благодаря отменным впитывающим свойствам эта салфетка идеально подходит для чистового шлифования и удаления водных пятен с чувствительных поверхностей. Машинная стирка при 30° без ополаскивателя	400 x 400		1	1	4932430398	4002395380596
6 Polish M-Cut 1500 (250 мл) Крупнозернистое полировальное средство с зернистостью 1500 для устранения глубоких царапин без повреждения лака. Подходит для удаления частиц пыли, «апельсиновой корки», потеков лака или краски, а также глубоких царапин. Не содержит воск, силикон и токсичные растворители. Рекомендуется использовать с твердой полировальной губкой (4932430396) и полировальным кругом из овечьей шерсти (4932430395).			1	1	4932430475	4002395381364
7 Polish M-Wax 6000 (250 мл) Высокотехнологичный воск премиум-качества с зернистостью 6000 для одновременного удаления мелких царапин и герметизации окрашенной поверхности. Прекрасно подходит для удаления мелких царапин, голограмм и завитков. Содержит высококачественный карнаубский (бразильский) воск, обеспечивающий длительный зеркальный блеск. Не содержит кремнезем. Рекомендуется использовать с мягкой полировальной губкой (4932430397) и салфеткой из микроволокна (4932430398).			1	1	4932430476	4002395381371



Принадлежности для полирования - крепление на липучке Ø 125/150 мм

Описание	Диаметр (мм)	Высота (мм)	Кол-во в упаковке	Количество в заказе	Артикул	Штрихкод
1 Полировальный диск-подшова с резьбой M14 Идеально плоская конструкция, отличающаяся отменной гибкостью. Низкий уровень вибрации позволяет выполнять точные работы на любых плоских и криволинейных профилях.	150	25	1	1	4932373161	4002395347285
2 Мягкий войлочный полировальный круг Дополнительная полировка и шлифование свежескрашенной поверхности, цветных металлов и нержавеющей стали. Можно использовать с полировальной пастой. Крепление под Велькро	150	50	1	1	4932373163	4002395347902
3 Полировальный диск из овечьей шерсти. Финишная обработка с высоким глянецом	150	25	1	1	4932373164	4002395347926
4 Полировальная губка грубая. Полировка помутневшего лака, восстановление лакокрасочного покрытия.	150	50	1	1	4932373165	4002395347940
5 Полировальная губка мягкая. Финишная полировка, уход за лаком.	125 / 150	50	1	1	4932373184* / 4932373186	4002395347957 / 4002395347964



Полировальные принадлежности

Описание	Диаметр (мм)	Высота (мм)	Кол-во в упаковке	Количество в заказе	Артикул	Штрихкод
1 Полировальная / зачистная подошва. Резьба: M9 x 0.75. Фиксация липучкой. Для использования полировальных губок и абразивной бумаги.	76		1	1	4932430488	4002395381494
2 Полировальная губка - грубая (желтая). Грубая губка используется для агрессивной полировки и удаления царапин. Фиксация липучкой. Для использования с полировальной / зачистной подошвой.	75	25	1	1	4932430489	4002395381500
3 Полировальная губка - мягкая (белая). Мягкая губка используется для легкой полировки и удаления мелких царапин. Фиксация липучкой. Для использования с полировальной / зачистной подошвой.	80	25	1	1	4932430490	4002395381517
4 Полировальный диск из овечьей шерсти. Фиксация липучкой. Для использования с полировальной / зачистной подошвой.	80		1	1	4932430838	4002395385003
5 Зачистная подошва. Резьба: M9 x 0.75 то для крепления к инструменту. Внутренняя резьба крепит абразивную бумагу для зачистных работ, например удаления ржавчины. Идеально для зачистных работ на малых или труднодоступных поверхностях, например дверных петлях, тонких сварных швах и колесных арках.	46		1	1	4932430492	4002395381531



* До окончания складских запасов

Принадлежности для шлифовальных машин

Принадлежности для эксцентриковых машин

Описание	Диаметр (мм)	Совместим с эксцентриковыми шлифмашинами	Кол-во в упаковке	Количество в заказе	Артикул	Штрихкод
Шлифовальная подошва Ø 125 мм, 8 отверстий. Поставляется с запасным резиновым кольцом.	125	ROS 125 E	2	1	4932430091	4002395377527
Шлифовальная подошва Ø 150 мм, 6 отверстий. Поставляется с запасным резиновым кольцом.	150	TXE 150, ROS 150 E	2	1	4932357591	4002395343317
		ROS 150 E			4932430145	4002395378067
Система Clean Line с держателем мешка и 3 бумажными мешками	125	ROS 125 E	1	1	4931435448	4002395889563
	150	ROS 150	1	1	4931435911	4002395874729
Запасные бумажные мешки для (4932345544)		TXE 150, TX 125, ROS 150 E	5	1	4931442873	4002395247882
Держатель для пылесборника 4932313096	125/150	ROS 150 E, TXE 150	1	1	4931329719	4002395610938
Полировальный диск из овечьей шерсти. Финишная обработка с высоким глянецом	150	ROS 150, ROS 150 E, TXE 150	1	1	4932373164	4002395347926
Полировальный круг из овечьей шерсти. Изготовлен из 100 % натуральной овечьей шерсти Премиум-качество и сверхвысокая плотность волокна, обеспечивающая более продолжительный срок службы. Внутренний слой SOFTTouch, обеспечивающий идеальное прилегание к плоским и криволинейным профилям. Для шлифования свежеразкрашенных и давно окрашенных поверхностей. Благодаря ермостойким свойствам волокон идеально подходит для полировки поверхностей, на которых нанесен термочувствительный прозрачный лак (например, бампера автомобиля).	135	TX 125, ROS 125 E	1	1	4932430395	4002395380565
Полировальная губка грубая. Полировка помутневшего лака, восстановление лакокрасочного покрытия.	150	TXE 150, ROS 150 E, ROS 150	1	1	4932373165	4002395347940
Твердая полировальная губка для использования с более агрессивным полирующим средством для удаления глубоких царапин. Крепление под Велькро. Для использования с полировальным или шлифовальным диском-подошвой.	145	TX 125, ROS 125 E	1	1	4932430396	4002395380572



Принадлежности для виброшлифовальных машин

Описание	Совместим с орбитальными шлифмашинами	Кол-во в упаковке	Количество в заказе	Артикул	Штрихкод
① Запасные бумажные мешки для (4932345544)	VSS 20, VSSE 20, VSS 22, VSSE 22, VS 230, VSS 260, VSSE 260	5	1	4931442873	4002395247882
② Шланг Ø 26 мм, 4 м. Для подключения к внешней системе пылеудаления.		1	1	4932278824*	4002395308286



Принадлежности для дельташлифовальных машин

Описание	Совместим с дельташлифмашинами	Кол-во в упаковке	Количество в заказе	Артикул	Штрихкод
① Пылесборник из прочной ткани	VS 11 D, FS 2, FS 2 D	1	1	4932351675	4002395320103
② Шланг Ø 26 мм, 4 м. Для подключения к внешней системе пылеудаления.	FS 2, VS 11 D, FS 2 D	1	1	4932278824*	4002395308286



Принадлежности для ленточных шлифовальных машин

Описание	Совместим с ленточной шлифовальной машиной	Кол-во в упаковке	Количество в заказе	Артикул	Штрихкод
① Шланг Ø 26 мм, 4 м. Для подключения к внешней системе пылеудаления.	HBSE 75 S, BS 100 S, BS 100 LE	1	1	4932278824*	4002395308286
② Пылесборник (запасной)	BS 100 S, BS 100 LE	1	1	4932336597	4002395311026



Принадлежности для ленточных пил

Новинка

Защитные чехлы для ленточных пил

Безопасность - защищает пользователя от травм путем закрытия доступа к полотну
Надежность Jobsite Armor™ - запатентованный композитный материал и ребра жесткости в местах возможного удара амортизируют удар и защищают инструмент
Защита от пыли - чехол защищает полотно и направляющие ролики от пыли попадающей в инструмент и улучшает общую производительность
Установка и снятие не требуют дополнительных инструментов и производится за считанные секунды
Увеличивает срок службы полотна, защищая его от внешних воздействий



Описание	Кол-во в упаковке	Количество в заказе	Артикул	Штрихкод
① Защитный чехол для ленточной пилы HD18 BS	1	1	4932471458	4058546290863
② Защитный чехол для ленточной пилы M18 CBS125 & BS 125	1	1	4932471459	4058546290870

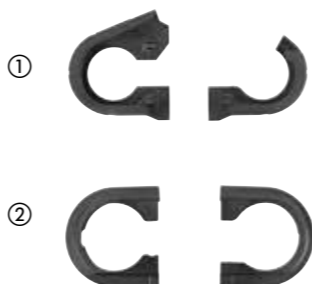

Системные принадлежности - Циркулярные пилы

Описание	Совместим с циркулярными пилами	Кол-во в упаковке	Количество в заказе	Артикул	Штрихкод
① Система Clean Line	SCS 65 Q, CS 55	3	1	4932346123*	4002395313266
Соединитель для пылепоглощения	PCS 55	1	1	4932369282	4002395338412
② Шланг Ø 26 мм, 4 м. Для подключения к внешней системе пылеудаления.	PCS 55, HK 46 N	1	1	4932278824*	4002395308286
Ключ для снятия пильного диска	CS 55, HK 46 N, SCS 65 Q, CS 75, PCS 55, HKS 75, HK 75 A, HKS 85, PMS 18	1	1	4932371469	4002395342181
Параллельная направляющая / ограждение	SCS 65 Q	1	1	49224146	045242181896
Пластиковый кейс для транспортировки	SCS 65 Q	1	1	201672001	4002395840519
③ Удлинительный шланг для пылеудаления для торцовочной пилы MS216		1	1	4932430005	4002395376667
④ Направляющая GRU 1400. 1400 мм длина. Поставляется с сумкой для переноски.	CS85CBE	1	1	4932451265	4002395170197
Соединитель		1	1	4932352559	4002395372171
Резиновые прокладки монтажный комплект.		1	1	4931433774	4002395887620



Принадлежности - Рубанки

Описание	Все рубанки 82 и 102 мм	Кол-во в упаковке	Количество в заказе	Артикул	Штрихкод
Соединители шланга. Рукав для всасывающих шлангов 330552	✓	1	1	4932316270	4002395302017
Параллельная направляющая	✓	1	1	4932274071*	4002395300358
Откидной ограничитель глубины Для всех рубанков, кроме H500 / PR 1.6-82	✓	1	1	4932274069	4002395300129

Лезвия для рубанка

Описание	Ширина (мм)	Совместим с рубанками	Кол-во в упаковке	Количество в заказе	Артикул	Штрихкод
	82 mm	H 500, H 750	2	1	4932273484	4002395300150
Два двухсторонних лезвия, 102мм	102 mm	HВ 750, HBE 800	2	1	4932316243	4002395300167



Принадлежности - Фрезер ламельный

Описание	Совместим с ламельным фрезером	Кол-во в упаковке	Количество в заказе	Артикул	Штрихкод
Резак	LF 650 PJ 710	1	1	4932361072	4002395326679
Рамка - держатель для пылесборника 4931443873	LF 650 PJ 710	1	1	4931442872	4002395247899
Запасные бумажные мешки для (4932345544)	LF 650 PJ 710	5	1	4931442873	4002395247882
Ключ с двумя штифтами	LF 650 PJ 710	1	1	4932345712	4002395305551



Принадлежности - Фрезер погружной

Описание	Совместим с фрезами	Кол-во в упаковке	Количество в заказе	Артикул	Штрихкод	
Прецизионный цанговый патрон Высокая точность вращения						
Цанга Ø 3 мм	OFE 710, OFE 630	OFS 450	1	1	4932308974	4002395309092
Ø 6.35 мм (1/4") цанга.	OFE 710, OFE 630	OFS 450	1	1	4932313194	4002395302857
① Ø цанга 6 мм.	OFE 710, OFE 630	OFS 450	1	1	4932313192	4002395302833
Ø цанга 8 мм.	OFE 710, OFE 630	OFS 450	1	1	4932313190	4002395302840
Насадка на фрезер со смещенной осью, для работы вплотную к стенам			1	1	4932471946	4058546298456



Принадлежности для садового инструмента

Цепные пилы

Описание	kerf [mm]	Drive Links	Pitch [mm]	Кол-во в упаковке	Количество в заказе	Артикул	Штрихкод
16" / 406.4 мм цепь	1.1	56	9.5 (3/8")	1	1	4932464873	4058546228187
12" / 304.8 мм цепь	1.1	45	9.5 (3/8")	1	1	4932471385	4058546290139
10" / 254 мм цепь	1.1	40	9.5 (3/8")	1	1	4932471329	4058546289577



Принадлежности для триммеров

Описание	Кол-во в упаковке	Количество в заказе	Артикул	Штрихкод
① Внутренняя катушка (с леской 49162712)	1	6	49162711*	045242493920
② Леска 2мм, 45 м.	1	12	49162712	045242493906
② Леска 2.4 мм, 76 м.	1	10	49162713	045242493913
Автоматическая катушка (с леской 49162712)	1	1	49162714	045242006458



Сменный

Сменный нож для насадки M18 FOPH-EA
длина лезвия 20.3 см / 203мм

Описание	Длина (мм)	Кол-во в упаковке	Количество в заказе	Артикул	Штрихкод
Сменный нож - 1 шт	203	1	1	4932471330	4058546289584



Принадлежности для пресс-инструмента

Зажимы

Форма зажима	Совместимость	Номинальный размер	Совместимость инструментов	Модель зажима	Артикул № 4932	Код EAN				
M	Geberit: Mapress VSH: X-Press Eurotubi Raccorderie Metalliche Rubinetteria Bresciane Sanha: NiroSan Pegler Yorkshire	M12	M12	J12-M12	430243	4002395379040				Форма зажима M
		M12	M18	J18-M12	430244	4002395379057			Форма кольцевого зажима M	
		M15	M12	J12-M15	430245	4002395379064				
		M15	M18	J18-M15	430246	4002395379071				
		M18	M12	J12-M18	430247	4002395379088				
		M18	M18	J18-M18	430248	4002395379095				
		M22	M12	J12-M22	430249	4002395379101				
		M22	M18	J18-M22	430250	4002395379118				
		M28	M12	J12-M28	430251	4002395379125				
		M28	M18	J18-M28	430252	4002395379132				
		M35	M12	J12-M35	430253	4002395379149				
		M35	M18	J18-M35	430254	4002395379156				
		M42	M18	RJ18-M42 (requires ring jaw adaptor RJA-1)	430255	4002395379163				
		M54	M18	RJ18-M54 (requires ring jaw adaptor RJA-1)	430256	4002395379170				
V	Viega Comap IBP Sanha: NiroSan	V12	M12	J12-V12	430260	4002395379217			Форма зажима V	
		V12	M18	J18-V12	430261	4002395379224				Форма кольцевого зажима V
		V14	M12	J12-V14	451660	4002395273423				
		V14	M18	J18-V14	471086	4058546287146				
		V15	M12	J12-V15	430262	4002395379231				
		V15	M18	J18-V15	430263	4002395379248				
		V16	M12	J12-V16	451661	4002395273430				
		V16	M18	J18-V16	471087	4058546287153				
		V18	M12	J12-V18	430264	4002395379255				
		V18	M18	J18-V18	430265	4002395379262				
		V22	M12	J12-V22	430266	4002395379279				
		V22	M18	J18-V22	430267	4002395379286				
		V28	M12	J12-V28	430268	4002395379293				
		V28	M18	J18-V28	430269	4002395379309				
		V35	M12	J12-V35	430270	4002395379316				
		V35	M18	J18-V35	430271	4002395379323				
		V42	M18	RJ18-V42 (requires ring jaw adaptor RJA-1)	430272	4002395379330				
V54	M18	RJ18-V54 (requires ring jaw adaptor RJA-1)	430273	4002395379347						
TH	ALB Comap Fränkische Henco IPA Sanha Tiemme	TH14	M12	J12-TH14	430274	4002395379354			Форма зажима TH	
		TH14	M18	J18-TH14	430275	4002395379361				Форма кольцевого зажима TH
		TH16	M12	J12-TH16	430276	4002395379378				
		TH16	M18	J18-TH16	430277	4002395379385				
		TH18	M12	J12-TH18	430278	4002395379392				
		TH18	M18	J18-TH18	430279	4002395379408				
		TH20	M12	J12-TH20	430280	4002395379415				
		TH20	M18	J18-TH20	430281	4002395379422				
		TH25	M12	J12-TH25	430282	4002395379439				
		TH25	M18	J18-TH25	430355	4002395380169				
		TH26	M12	J12-TH26	430283	4002395379446				
		TH26	M18	J18-TH26	430284	4002395379453				
		TH32	M12	J12-TH32	430285	4002395379460				

* До окончания складских запасов

Зажимы

Форма зажима	Совместимость	Номинальный размер	Совместимость инструментов	Модель зажима	Артикул № 4932	Код EAN
TH	ALB Comap Fränkische Henco (TH14 - TH25 only) IPA Sanha Tiemme	TH32	M18	J18-TH32	430286	4002395379477
		TH40	M12	J12-TH40	430287	4002395379484
		TH40	M18	RJ18-TH40 (необходим адаптер кольцевого зажимаRJA-1)	430288	4002395379491
		TH50	M18	RJ18-TH50 (необходим адаптер кольцевого зажимаRJA-1)	430289	4002395379507
		TH63	M18	RJ18-TH63 (необходим адаптер кольцевого зажимаRJA-1)	430290	4002395379514
U	ALB Uponsor: Unipipe, Airpipe Kann: Kannahm Wavin: Press-Systeme Fränkische: Alplex F50 Profi DW Verbundrohr: Multitubo IBP: >B< Flex KE Kelit: Kelit Jupiter: Heizsystem	U14	M12	J12-U14	430291	4002395379521
		U14	M18	J18-U14	430292	4002395379538
		U16	M12	J12-U16	430293	4002395379545
		U16	M18	J18-U16	430294	4002395379552
		U18	M12	J12-U18	430295	4002395379569
		U18	M18	J18-U18	430296	4002395379576
		U20	M12	J12-U20	430297	4002395379583
		U20	M18	J18-U20	430298	4002395379590
		U25	M12	J12-U25	430299	4002395379606
		U25	M18	J18-U25	430300	4002395379613
		U32	M12	J12-U32	430301	4002395379620
		U32	M18	J18-U32	430302	4002395379637
		U40	M12	J12-U40	430303	4002395379644
		U40	M18	RJ18-U40 (необходим адаптер кольцевого зажимаRJA-1)	430304	4002395379651
		U50	M18	RJ18-U50 (необходим адаптер кольцевого зажимаRJA-1)	430305	4002395379668
U63	M18	RJ18-U63 (необходим адаптер кольцевого зажимаRJA-1)	430306	4002395379675		
ACz	ACOME MT	Acz12	M12	J12-ACz 12	459388	4058546010492
		Acz16	M12	J12-ACz 16	459389	4058546010508
		Acz20	M12	J12-ACz 20	459390	4058546010515
		Acz25	M12	J12-ACz 25	459391	4058546010522
G	Geberit: Mepla & Mepla Therm	G16	M12	J12-G16	464217	4058546221621
		G16	M18	J18-G16	464544	4058546224899
		G20	M12	J12-G20	464218	4058546221638
		G20	M18	J18-G20	464545	4058546224905
		G26	M12	J12-G26	464219	4058546221645
		G26	M18	J18-G26	464546	4058546224912
		G32	M12	J12-G32	464220	4058546221652
		G32	M18	J18-G32	464547	4058546224929
		G40	M12	J12-G40	464221	4058546221669
		G40	M18	J18-G40	464548	4058546224936
G50	M18	J18-G50	464549	4058546224943		
① Ring jaw adaptor				RJA-1	430307	4002395379682



Форма зажима U



Форма кольцевого зажима U



Адаптер кольцевого зажима

Принадлежности для обжимного инструмента

Матрицы для M18 НССТ

Тип	Форма	Размер зажима (мм²)	Imprint code	Описание	Кол-во в упаковке	Количество в заказе	Артикул	Штрихкод		
① NF C 20-130 для медных кабельных наконечников.	Hex	16	16	NF22 Cu 16	1	1	4932451733	4002395276837		
		25	25	NF22 Cu 25	1	1	4932451734	4002395276844		
		35	35	NF22 Cu 35	1	1	4932451735	4002395276851		
		50	50	NF22 Cu 50	1	1	4932451736	4002395276868		
		70	70	NF22 Cu 70	1	1	4932451737	4002395276875		
		95	95	NF22 Cu 95	1	1	4932451738	4002395276882		
		120	120	NF22 Cu 120	1	1	4932451739	4002395276899		
		150	150	NF22 Cu 150	1	1	4932451740	4002395277506		
		185	185	NF22 Cu 185	1	1	4932451741	4002395277513		
		240	240	NF22 Cu 240	1	1	4932451742	4002395277520		
② DIN 46235 для медных кабельных наконечников и коннекторов (DIN 46267)	Hex	6	5	DN22 Cu 6	1	1	4932464861	4058546228064		
		10	6	DN22 Cu 10	1	1	4932464862	4058546228071		
		16	8	DIN22 Cu 16	1	1	4932451744	4002395277551		
		25	10	DIN22 Cu 25	1	1	4932451745	4002395277568		
		35	12	DIN22 Cu 35	1	1	4932451746	4002395277575		
		50	14	DIN22 Cu 50	1	1	4932451747	4002395277582		
		70	16	DIN22 Cu 70	1	1	4932451748	4002395277599		
		95	18	DIN22 Cu 95	1	1	4932451749	4002395278206		
		120	20	DIN22 Cu 120	1	1	4932451750	4002395278213		
		150	22	DIN22 Cu 150	1	1	4932451751	4002395278220		
		185	25	DIN22 Cu 185	1	1	4932451752	4002395278237		
		240	28	DIN22 Cu 240	1	1	4932451753	4002395278244		
		300	32	DIN22 Cu 300	1	1	4932451754	4002395278251		
		③ Трубоччатые кабельные наконечники и коннекторы.	Hex	16	16	R22 Cu 16	1	1	4932451755	4002395278268
				25	25	R22 Cu 25	1	1	4932451756	4002395278275
35	35			R22 Cu 35	1	1	4932451757	4002395278282		
50	50			R22 Cu 50	1	1	4932451758	4002395278299		
70	70			R22 Cu 70	1	1	4932451759	4002395278909		
95	95			R22 Cu 95	1	1	4932451760	4002395278916		
120	120			R22 Cu 120	1	1	4932451761	4002395278923		
150	150			R22 Cu 150	1	1	4932451762	4002395278930		
185	185			R22 Cu 185	1	1	4932451763	4002395278947		
240	240			R22 Cu 240	1	1	4932451764	4002395278954		
300	300			R22 Cu 300	1	1	4932451765	4002395278961		
④ Медные непаянные клеммы (DIN 46234, DIN 46230, DIN 46341)	Полукруглая			16	16	Q22 CU 16	1	1	4932451766	4002395278978
				25	25	Q22 CU 25	1	1	4932451767	4002395278985
				35	35	Q22 CU 35	1	1	4932451768	4002395278992
				50	50	Q22 CU 50	1	1	4932451769	4002395279609
		70	70	Q22 CU 70	1	1	4932451770	4002395279616		
⑤ DIN Aluminium для алюминиевых кабельных наконечников и коннекторов (DIN 46329, 46267 Part 1 and 2, DIN EN 50182)	Hex	16/25	12	DIN22 AL 16/25	1	1	4932451771	4002395279623		
		35	14	DIN22 AL 35	1	1	4932451772	4002395279630		
		50	16	DIN22 AL 50	1	1	4932451773	4002395279647		
		70	18	DIN22 AL 70	1	1	4932451774	4002395279654		
		95/120	22	DIN22 AL 95/120	1	1	4932451775	4002395279661		
		150	25	DIN22 AL 150	1	1	4932451776	4002395279678		
		185	28	DIN22 AL 185	1	1	4932451777	4002395279685		
240	32	DIN22 AL 240	1	1	4932451778	4002395279692				
⑥ Медные кабельные наконечники и коннекторы серии L	Hex	16	8	L22 Cu 16	1	1	4932464487	4058546224325		
		25	10	L22 Cu 25	1	1	4932464488	4058546224332		
		35	12	L22 Cu 35	1	1	4932464489	4058546224349		
		50	14	L22 Cu 50	1	1	4932464490	4058546224356		
		70	16	L22 Cu 70	1	1	4932464491	4058546224363		
		95	18	L22 Cu 95	1	1	4932464492	4058546224370		
		120	20	L22 Cu 120	1	1	4932464493	4058546224387		
		150	22	L22 Cu 150	1	1	4932464494	4058546224394		
		185	25	L22 Cu 185	1	1	4932464495	4058546224400		
		240	28	L22 Cu 240	1	1	4932464496	4058546224417		

①



②



③



④



⑤



⑥



ПРИНАДЛЕЖНОСТИ

Матрицы для М18 НССТ

Тип	Форма	Размер зажима (мм ²)	Imprint code	Описание	Кол-во в упаковке	Количество в заказе	Артикул	Штрихкод
Предварительно округленные алюминиевые и медные проводники.	Круглая	16	-	RU22 Cu/Al 16	1	1	4932451780	4002395276912
		35/25	-	RU22 Cu35/AL25	1	1	4932451781	4002395276929
		50/35	-	RU22 Cu50/AL35	1	1	4932451782	4002395276936
		70/50	-	RU22 Cu70/AL50	1	1	4932451783	4002395276943
		95/70	-	RU22 Cu95/AL70	1	1	4932451784	4002395276950
		120/95	-	RU22 Cu120/AL95	1	1	4932451785	4002395276967
		150/120	-	RU22 Cu150/AL120	1	1	4932451786	4002395276974
		185/150	-	RU22 Cu185/AL150	1	1	4932451787	4002395276981
С-Тар	Oval	240/185	-	RU22 Cu240/AL185	1	1	4932451788	4002395276998
		300/240	-	RU22 Cu300/AL240	1	1	4932451789	4002395277605
		10	-	C22 Cu 10/C4	1	1	4932464863	4058546228088
		16	-	C22 Cu 16/C5	1	1	4932464864	4058546228095
		25	-	C22 Cu 25/C6	1	1	4932464865	4058546228101
Кейс для матриц к М18 НССТ		35	-	C22 Cu 50/C8C9	1	1	4932464866	4058546228118
					1	1	4932459339	4058546010003



Матрицы для М18 НССТ 109/42

Тип	Форма	Размер зажима (мм ²)	Imprint code	Описание	Кол-во в упаковке	Количество в заказе	Артикул	Штрихкод
NF С 20-130 для медных кабельных наконечников	Hex	16	16	NF13 Cu 16	1	1	4932459453	4058546011147
		25	25	NF13 Cu 25	1	1	4932459454	4058546011154
		35	35	NF13 Cu 35	1	1	4932459455	4058546011161
		50	50	NF13 Cu 50	1	1	4932459456	4058546011178
		70	70	NF13 Cu 70	1	1	4932459457	4058546011185
		95	95	NF13 Cu 95	1	1	4932459458	4058546011192
		120	120	NF13 Cu 120	1	1	4932459459	4058546011208
		150	150	NF13 Cu 150	1	1	4932459460	4058546011215
		185	185	NF13 Cu 185	1	1	4932459461	4058546011222
		240	240	NF13 Cu 240	1	1	4932459462	4058546011239
		300	300	NF13 Cu 300	1	1	4932459463	4058546011246
		400	400	NF13 Cu 400	1	1	4932459464	4058546011253
		DIN 46235 для медных наконечников и коннекторов (DIN 46267)	Hex	16	8	DIN13 Cu 16	1	1
25	10			DIN13 Cu 25	1	1	4932459466	4058546011277
35	12			DIN13 Cu 35	1	1	4932459467	4058546011284
50	14			DIN13 Cu 50	1	1	4932459468	4058546011291
70	16			DIN13 Cu 70	1	1	4932459469	4058546011307
95	18			DIN13 Cu 95	1	1	4932459470	4058546011314
120	20			DIN13 Cu 120	1	1	4932459471	4058546011321
150	22			DIN13 Cu 150	1	1	4932459472	4058546011338
185	25			DIN13 Cu 185	1	1	4932459473	4058546011345
240	28			DIN13 Cu 240	1	1	4932459474	4058546011352
300	32			DIN13 Cu 300	1	1	4932459475	4058546011369
Трубчатые кабельные наконечники и коннекторы.	Hex			16	16	R13 Cu 16	1	1
		25	25	R13 Cu 25	1	1	4932459495	4058546011567
		35	35	R13 Cu 35	1	1	4932459496	4058546011574
		50	50	R13 Cu 50	1	1	4932459497	4058546011581
		70	70	R13 Cu 70	1	1	4932459498	4058546011598
		95	95	R13 Cu 95	1	1	4932459499	4058546011604
		120	120	R13 Cu 120	1	1	4932459500	4058546011611
		150	150	R13 Cu 150	1	1	4932459501	4058546011628
		185	185	R13 Cu 185	1	1	4932459502	4058546011635
		240	240	R13 Cu 240	1	1	4932459503	4058546011642
Медные непаянные клеммы (DIN 46234, DIN 46230, DIN 46341)	Полукруглая	300	300	R13 Cu 300	1	1	4932459504	4058546026769
		400	400	R13 Cu 400	1	1	4932459505	4058546026776
		16	16	Q13 CU 16	1	1	4932459477	4058546011383
		25	25	Q13 CU 25	1	1	4932459478	4058546011390
		35	35	Q13 CU 35	1	1	4932459479	4058546011406
		50	50	Q13 CU 50	1	1	4932459480	4058546011413
		70	70	Q13 CU 70	1	1	4932459481	4058546011420
		95	95	Q13 CU 95	1	1	4932459482	4058546011437



Матрицы для М18 НССТ 109/42

Тип	Форма	Размер зажима (мм ²)	Imprint code	Описание	Кол-во в упаковке	Количество в заказе	Артикул	Штрихкод
DIN Aluminium для алюминиевых и медных наконечников и коннекторов (DIN 46329, 46267 Part 1 and 2, DIN EN 50182)	Hex	16/25	12	DIN13 AL 16/25	1	1	4932459506	4058546026783
		35	14	DIN13 AL 35	1	1	4932459507	4058546026790
		50	16	DIN13 AL 50	1	1	4932459508	4058546026806
		70	18	DIN13 AL 70	1	1	4932459509	4058546026813
		95/120	22	DIN13 AL 95/120	1	1	4932459510	4058546026820
		150	25	DIN13 AL 150	1	1	4932459511	4058546026837
		185	28	DIN13 AL 185	1	1	4932459512	4058546026844
		240	32	DIN13 AL 240	1	1	4932459513	4058546026851
		300	34	DIN13 AL 300	1	1	4932459514	4058546026868
		Медные кабельные наконечники и коннекторы серии L	Hex	16	8	L13 Cu 16	1	1
25	10			L13 Cu 25	1	1	4932464501	4058546224462
35	12			L13 Cu 35	1	1	4932464502	4058546224479
50	14			L13 Cu 50	1	1	4932464503	4058546224486
70	16			L13 Cu 70	1	1	4932464504	4058546224493
95	18			L13 Cu 95	1	1	4932464505	4058546224509
120	20			L13 Cu 120	1	1	4932464506	4058546224516
150	22			L13 Cu 150	1	1	4932464507	4058546224523
185	25			L13 Cu 185	1	1	4932464508	4058546224530
240	28			L13 Cu 240	1	1	4932464509	4058546224547
300	32			L13 Cu 300	1	1	4932464510	4058546224554
16	-			RU13 Cu/Al16	1	1	4932459483	4058546011444
35/25	-			RU13 Cu35/AL25	1	1	4932459484	4058546011451
50/35	-			RU13 Cu50/AL35	1	1	4932459485	4058546011468
70/50	-			RU13 Cu70/AL50	1	1	4932459486	4058546011475
95/70	-			RU13 Cu95/AL70	1	1	4932459487	4058546011482
Предварительно округленные алюминиевые и медные проводники.	Круглая			120/95	-	RU13 Cu120/AL95	1	1
		150/120	-	RU13 Cu150/AL120	1	1	4932459489	4058546011505
		185/150	-	RU13 Cu185/AL150	1	1	4932459490	4058546011512
		240/185	-	RU13 Cu240/AL185	1	1	4932459491	4058546011529
		300/240	-	RU13 Cu300/AL240	1	1	4932459492	4058546011536
		Для наконечников и соединительных гильз	Трапеция	16	-	AEH13 Cu 16	1	1
25	-			AEH13 Cu 25	1	1	4932459516	4058546026882
35	-			AEH13 Cu 35	1	1	4932459517	4058546026899
50	-			AEH13 Cu 50	1	1	4932459518	4058546026906
70	-			AEH13 Cu 70	1	1	4932459519	4058546026912
95	-			AEH13 Cu 95	1	1	4932459520	4058546026929
120	-			AEH13 Cu 120	1	1	4932459521	4058546026936
150	-			AEH13 Cu 150	1	1	4932459522	4058546026943
185	-			AEH13 Cu 185	1	1	4932459523	4058546026950
240	-			AEH13 Cu 240	1	1	4932459524	4058546026967
Тип С	Oval			16	-	C13 Cu 16	1	1
		25	-	C13 Cu 25	1	1	4932459526	4058546026981
		35	-	C13 Cu 35	1	1	4932459527	4058546026998
		50	-	C13 Cu 50	1	1	4932459528	4058546027005
		70	-	C13 Cu 70	1	1	4932459529	4058546027012
		10	-	C13 Cu 10	1	1	4932459530	4058546027025
		10-35	-	C13 Cu 10-35	1	1	4932459531	4058546027032
		25-50	-	C13 Cu 25-50	1	1	4932459532	4058546027049
		35-70	-	C13 Cu 35-70	1	1	4932459533	4058546027056
		70	-	HAN13 Cu 70	1	1	4932459534	4058546027063
		H соединители	Oval	95	-	HAN13 Cu 95	1	1
120	-			HAN13 Cu 120	1	1	4932459536	4058546027087
Для двойных кабельных наконечников	Oval	2x50	-	DP13 Cu 2x50	1	1	4932459537	4058546027094
		2x70	-	DP13 Cu 2x70	1	1	4932459538	4058546027100
		2x95	-	DP13 Cu 2x95	1	1	4932459539	4058546027117
Кейс для матриц к М18 НССТ109/42 (матрицы приобретаются отдельно)					1	1	4932464211	4058546221560



Наборы матриц

Новинка

Описание	Кол-во в упаковке	Количество в заказе	Артикул	Штрихкод
DIN22 Cu набор матриц для M18 HCCT	11	1	4932471997	4058546298968
① Кейс с 11 матриц - 16, 25, 35, 50, 70, 95, 120, 150, 185, 240 & 300 мм ²				
Набор матриц DIN22 Al для M18 HCCT	9	1	4932471998	4058546298975
② Кейс с 9 матрицами - 16/25, 35, 50, 70, 95/120, 150, 185, 240 & 300 мм ²				
Набор матриц R22 Cu die для M18 HCCT	11	1	4932471999	4058546298982
③ Кейс с 11 матрицами - 16, 25, 35, 50, 70, 95, 120, 150, 185, 240 & 300 мм ²				
Набор матриц DIN13 Cu для M18 HCCT109/42	11	1	4932472000	4058546323967
④ Кейс с 11 матрицами - 16, 25, 35, 50, 70, 95, 120, 150, 185, 240 & 300 мм ²				
Набор матриц DIN13 Al для M18 HCCT109/42	9	1	4932472001	4058546323974
⑤ Кейс с 9 матрицами - 16/25, 35, 50, 70, 95/120, 150, 185, 240 & 300 мм ²				
Набор матриц R13 Cu для M18 HCCT109/42	11	1	4932472002	4058546323981
⑥ Кейс с 11 матрицами - 16, 25, 35, 50, 70, 95, 120, 150, 185, 240 & 300 мм ²				

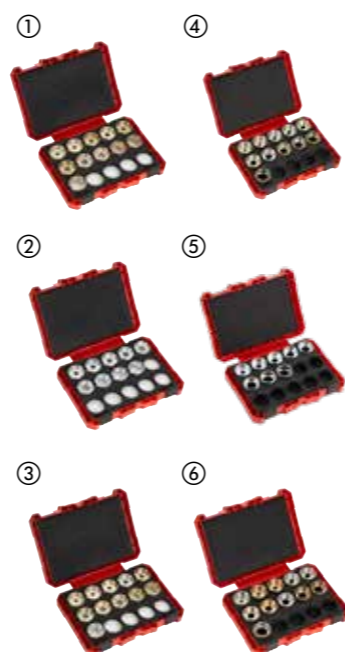

„s=Принадлежности для гидравлического пробойника

Системные принадлежности для гидравлического пробойника отверстий

Подходят для мягкой стали и алюминия толщиной до 3 мм.
Так же подходят для нержавеющей стали толщиной до 2,5 мм.



Диаметр (мм)	Стандарт PG размер	Стандарт ISO метрический размер	Кол-во в упаковке	Количество в заказе	Пресс		Зажим	
					Артикул	Штрихкод	Артикул	Штрихкод
16.2		M 16	1	1	4932430841	4002395385034	4932430913	4002395385751
20.4	PG 13.5	M 20	1	1	4932430842	4002395385041	4932430914	4002395385768
22.5	PG 16 ^{1/2}		1	1	4932430843	4002395385058	4932430915	4002395385775
25.4		M 25	1	1	4932430844	4002395385065	4932430916	4002395385782
28.3	PG 21 ^{3/4}		1	1	4932430845	4002395385072	4932430917	4002395385799
32.5		M 32	1	1	4932430846	4002395385089	4932430918	4002395385805
40.5		M 40	1	1	4932430847	4002395385096	4932430919	4002395385812
50.5		M 50	1	1	4932430848	4002395385102	4932430920	4002395385829
63.5		M 63	1	1	4932430849	4002395385119	4932430921	4002395385836

Направляющая шпилька 49162680 (для пуансонов диаметром 16.2 и 20.4 мм) Ø 11.1 мм: требует предварительного сверления отверстия Ø 11.3 - 11.5 мм сверлом / ступенчатым сверлом.

Направляющая шпилька 49162681 Ø 19 мм: требует предварительного сверления отверстия Ø 19.5 - 20 мм сверлом / ступенчатым сверлом.

принадлежности для расширительного инструмента

Расширительная головка

Описание	Диаметр трубы (мм)	Толщина стенки трубы (мм)	Давление в трубе (бар)	Подходящий	Кол-во в упаковке	Количество в заказе	Артикул	Штрихкод
PXPH9-144/8	9.9	1.1	4/8	M12, M18	1	1	4932430102	4002395377633
PXPH12I-14	12	1.7/ 1.8/ 2	6-10	M12, M18	1	1	4932352716	4002395373741
PXPH15N-14	14 / 15	2.5	6-10	M12, M18	1	1	4932352727	4002395373857
PXPH16I-1406	16	1.5/ 1.8	6	M12, M18	1	1	4932430103	4002395377640
PXPH16I-1410	16	1.8/ 2.0/ 2.2	10	M12, M18	1	1	4932352717	4002395373758
PXPH18N-14	17 / 18	2.5	6-10	M12, M18	1	1	4932352728	4002395373864
PXPH20I-1406	20	1.9/ 2.0/ 2.3	6, (8 bar - Ø 2.3 mm)	M12, M18	1	1	4932352718	4002395373765
PXPH20I-1410	20	2.8	10	M12, M18	1	1	4932352719	4002395373772
PXPH20I-2506	20	1.9/ 2.0/ 2.3	6, (8 bar - Ø 2.3 mm)	M18	1	1	4932352733	4002395373918
PXPH20I-2510	20	2.8	10	M18	1	1	4932352748	4002395374069
PXPH22N-14	22	3	6-10	M12, M18	1	1	4932352729	4002395373871
PXPH25I-1406	25	2.3	6	M12, M18	1	1	4932352720	4002395373789
PXPH25I-1410	25	3.5	10	M12, M18	1	1	4932352721	4002395373796
PXPH25I-2506	25	2.3	6	M18	1	1	4932352722	4002395373802
PXPH25I-2510	25	3.5	10	M18	1	1	4932352749	4002395374076
PXPH28N-14	28	4	6-10	M12, M18	1	1	4932352730	4002395373888
PXPH32I-1406	32	2.9	6	M12, M18	1	1	4932352723	4002395373819
PXPH32I-25	32	2.9/ 4.4	6-10	M18	1	1	4932352724	4002395373826
PXPH40I-2506	40	3.7	6	M18	1	1	4932352725	4002395373833
PXPH 40I - 5606	40	3.7	6-10	M18 BLPXPL	1	1	4932451396	4002395160884
PXPH 50I - 5606	50	4.6	6-10	M18 BLPXPL	1	1	4932451397	4002395160891
PXPH 63I - 5606	63	5.8	6-10	M18 BLPXPL	1	1	4932451398	4002395158102
PXPH 75I - 5606	75	6.8	6-10	M18 BLPXPL	1	1	4932451399	4002395158119
Смазка					1	1	4932352726	4002395373840
Смазка: в тубике содержится 50 г. Для смазки конуса и расширительных головок.								



Матрицы для шпилькореза M18 BLTRC

Новинка

Описание	Кол-во в упаковке	Количество в заказе	Артикул	Штрихкод
Пара матриц для шпилькореза M18 BLTRC	2	1	4932471372	4058546290009



Принадлежности для гидравлического насоса

Новинка

1.8 м удлинитель кабеля для пульта управления насосом M18HUP700

Подходит для M18™ FORCE LOGIC™ гидравлического насоса
Уровень защиты от пыли и влаги IP67
Соединительные насадки позволят удлинить кабель до 7.3 м



Описание	Кол-во в упаковке	Количество в заказе	Артикул	Штрихкод
Удлинитель кабеля 1.8 м	1	1	49122775	4058546326487

Масло для гидравлического насоса

Масло для вспомогательного гидравлического насоса M18HUP700 (1 литр)

Описание	Кол-во в упаковке	Количество в заказе	Артикул	Штрихкод
Масло для вспомогательного гидравлического насоса M18HUP700	1	1	4932472004	4058546324001

Подвеска на корзину подъёмника для насоса M18HUP700

Совместима с M18™ FORCE LOGIC™ гидравлическим насосом.
Раздвижная перекладина и резиновые бамперы обеспечивают возможность крепления к большинству корзин подъёмников. Симметричное позиционирование подвесных колец обеспечивает возможность работы с любой стороны от подвески. Крепит насос на оптимальной высоте и освобождает место внутри корзины. Стандартный размер подвесных колец подойдёт к большинству существующих подъёмных корзин. Открытая рама позволяет менять аккумулятор не доставая насос из подвески



Описание	Кол-во в упаковке	Количество в заказе	Артикул	Штрихкод
Подвеска на корзину подъёмника для M18HUP700	1	1	49122776	4058546326494

Принадлежности для кабелерезов

Системные принадлежности - лезвия для кабелерезов подходят к M18™ HCCAC / M18™ HCCS

Описание	Кол-во в упаковке	Количество в заказе	Артикул	Штрихкод
Клещи и лезвия для резки алюминиевого кабеля. ACSR - алюминиевый кабель и ACSR - алюминиевый усиленный кабель т.е. 94-AL1 / 15-ST1A (EN 50182). Не подходит для бронированного кабеля и стальных шпилек.	1	1	49162773	045242350070
Сменные лезвия для кабеля ACSR. Не подходят для бронированного кабеля и стальных шпилек.	1	1	48440412	045242355235
Клещи и лезвия для резки меди / алюминия. Подходит для резки медного / алюминиевого многожильного кабеля сечением до 4 x 50 мм², 1 x 500 мм² в алюминии и 1 x 400 мм² в меди. Не подходит для тонких / очень гибких кабелей.	1	1	4932430839	4002395385010
Сменные лезвия для кабелереза по меди и алюминию.	1	1	4932464498	4058546224431
Клещи для резки армированного кабеля (SWA) для M18HCC	1	1	4932464867	4058546228125
Сменные лезвия для резки армированного кабеля (SWA) для M18HCC	1	1	4932464868	4058546228132
Клещи для резки многожильного кабеля (FSW)	1	1	49162778	045242505722
Сменные лезвия для резки многожильного кабеля (FSW)	1	1	48442778	045242505739
Зажим и лезвие для резки стальных тросов	1	1	49162777	045242505449
Лезвия для натяжных стальных тросов	1	1	48442777	045242505456



Клещи для резки кабеля совместимые с M18 HCCS

Описание	Кол-во в упаковке	Количество в заказе	Артикул	Штрихкод
Клещи для резки медно-алюминиевого кабеля	1	1	4932464497	4058546224424



Сменные лезвия для кабелереза M18 HCC75

Описание	Кол-во в упаковке	Количество в заказе	Артикул	Штрихкод
Сменные лезвия для M18 HCC75	1	1	49162774	045242486663



Сменные лезвия для кабелереза M18 HCC45

Описание	Кол-во в упаковке	Количество в заказе	Артикул	Штрихкод
Сменные лезвия ACSR для M18 HCC45.	1	1	49162775	045242486662



Принадлежности - Труборезы / Кабельный резак

Описание	Кол-во в упаковке	Количество в заказе	Артикул	Штрихкод
Диски для труборезов, подходят для работы с медными трубами. Не подходят для работы с пластиковыми трубами и трубами из нержавеющей стали	2	1	48380010	045242159710
Лезвие для кабельного резака	1	1	4932430070	4002395377312
Лезвие для резки кабеля C12 PPC	1	1	4931441978	4002395179268

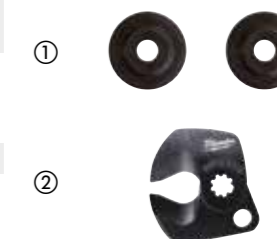

Принадлежности для прочистных машин

M12™ прочистные машины Аксессуары

Описание	Кол-во в упаковке	Количество в заказе	Артикул	Штрихкод
① Ø 8 мм x 7.6 м спираль, грушевидный наконечник	1	1	48532571	045242364213
② Ø 8 мм x 7.6 м тросик, шарнирный наконечник	1	1	48532572	045242364206
③ Ø 6 мм x 7.6 м тросик, грушевидный наконечник	1	1	48532573	045242471270
④ Ø 6 мм x 7.6 м тросик, шарнирный наконечник	1	1	48532574	045242471287
⑤ Ø 8 мм x 7.6 м тросик, грушевидный наконечник с барабаном	1	1	48532581	045242480586
⑥ Ø 8 мм x 7.6 м тросик, шарнирный наконечник с барабаном	1	1	48532582	045242480593
⑦ Ø 6 мм x 7.6 м тросик, грушевидный наконечник с барабаном	1	1	48532583	045242480609
⑧ Ø 6 мм x 7.6 м тросик, шарнирный наконечник с барабаном	1	1	48532584	045242480616



M18™ FS ранцевые прочистные машины Аксессуары

Описание	Кол-во в упаковке	Количество в заказе	Артикул	Штрихкод
① Барабан для прочистной машины	1	1	4932464277	4058546222222
② 8 мм x 23 м тросик с грушевидным наконечником для M18™	1	1	48532772	045242513079
③ 10 мм x 15 м тросик для M18™	1	1	48532773	045242513086
④ 13 мм x 15 м тросик для M18™	1	1	48532774	045242513093
⑤ 16 мм x 15 м тросик для M18™	1	1	48532775	045242513109
⑥ Конусообразный наконечник для M18™	1	1	48532786	045242006106
⑦ Шарнирный наконечник для M18™	1	1	48532787	045242006113
⑧ 38 мм лопаточный наконечник для M18FS	1	1	48532788	045242006120
⑨ 38 мм резак для жировых отложений M18FS	1	1	48532789	045242006137
⑩ M18FS набор наконечников 5 шт	5	1	48532790	045242006144

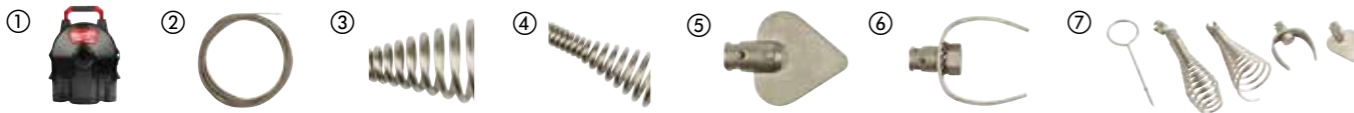

M18™ прочистные машины Аксессуары

Описание	Кол-во в упаковке	Количество в заказе	Артикул	Штрихкод
① 6 мм x 10.5 м тросик с грушевидным наконечником для M18PF.	1	1	48532671	045242482740
② 6 мм x 15 м тросик с грушевидным наконечником для M18PF	1	1	48532672	045242482757
③ 8 мм x 10.5 м тросик для M18PF.	1	1	48532673	045242482764
④ 8 мм x 15 м тросик с грушевидным наконечником для M18PF	1	1	48532674	045242482771
⑤ 10 мм x 10.5 м тросик для M18PF.	1	1	48532675	045242482788
⑥ Грушевидный наконечник для M18PF.	1	1	48532681	045242503803
⑦ Шарнирный грушевидный наконечник для M18PF.	1	1	48532682	045242503810
⑧ 25 мм лопаточный наконечник для M18PF.	1	1	48532683	045242503827
⑨ 25 мм резак для жировых отложений M18PF	1	1	48532684	045242503834
⑩ M18PF набор наконечников 5 шт	5	1	48532685	045242503841



Оснастка для M18™ секционной прочистной машины

Новинка

Описание	Кол-во в упаковке	Количество в заказе	Артикул	Штрихкод
① Прямая спираль 22 мм	1	1	48533830	4058546323462
② Прямая спираль 32 мм	1	1	48534831	4058546323561
③ Конусообразный наконечник для секционной машины (22мм трос.)	1	1	48533831	4058546323479
④ Конусообразный наконечник для секционной машины (32мм трос.)	1	1	48534830	4058546323554
Наконечник-резак для корней 75мм (22мм трос.)	1	1	48533832	4058546323486
Наконечник-резак для корней 75мм (32мм трос.)	1	1	48534832	4058546323578
Наконечник-резак для корней 100мм (22мм трос.)	1	1	48533833	4058546323493
Наконечник-резак для корней 100мм (32мм трос.)	1	1	48534833	4058546323585
Наконечник-резак для корней 150мм (22мм трос.)	1	1	48533834	4058546323509
Наконечник-резак для корней 150мм (32мм трос.)	1	1	48534834	4058546323592
Малый наконечник-бур (22мм трос.)	1	1	48533835	4058546323516
Средний наконечник-бур (22мм трос.)	1	1	48533836	4058546323523
Цепной наконечник 75мм (22мм трос.)	1	1	48533837	4058546323530
Цепной наконечник 100мм (22мм трос.)	1	1	48533838	4058546323547
⑤ Набор наконечников для секционной машины (22мм трос.)	1	1	48533840	4058546296148
⑥ Набор наконечников для секционной машины (32мм трос.). В наборе: Прямые спирали и конусообразные наконечники; резаки для корней, малые и средние наконечники-буры 75, 100 и 150 мм; цепные резаки для жировых отложений 75 и 100 мм	1	1	48534839	4058546296155
Малый наконечник-бур (32мм трос.)	1	1	48534835	4058546323608
Средний наконечник-бур (32мм трос.)	1	1	48534836	4058546323615
Цепной наконечник 75мм (32мм трос.)	1	1	48534837	4058546323622
Цепной наконечник 100мм (32мм трос.)	1	1	48534838	4058546323639
Тросик 32мм x 4.5м пустотелый	1	1	4932471710	4058546296094
Тросик 32мм x 4.5м пустотелый	1	1	4932471711	4058546296100
Тросик 22мм x 4.5м пустотелый	1	1	4932471712	4058546296117
Набор из семи пустотелых тросиков 22мм x 4.5м	1	1	4932471713	4058546296124
Ящик для наконечников	1	1	4932471718	4058546296179
Барабан для переноски тросика для секционной машины	1	1	4932471719	4058546296186
Направляющий шланг для M18FSSM	1	1	4932471720	4058546296193



Принадлежности - Инспекционные камеры

Все удлинители имеют защиту от брызг и пыли

Удлинители крепятся между основанием блока камеры и стандартного прилагаемого кабеля камеры.

Описание	Длина кабеля (м)	Диаметр кабеля (мм)	Совместим с инспекционными камерами	Кол-во в упаковке	Количество в заказе	Артикул	Штрихкод
Удлинитель для инспекционной камеры: возможно использование до 3 последовательно соединенных удлинителей	0.9	17	C12 IC	1	1	48530110	045242157747
① Удлинитель для инспекционной камеры 17мм/90см	0.9	17	C12 AVD, C12 AVA	1	1	48530141	045242216529
Удлинитель для аналоговой камеры	0.9	9.5	C12 AVD, C12 AVA	1	1	4931419517	4002395828234
1 м сменный кабель для инспекционной камеры M-specter	1	12	M12 IC AV3	1	1	48530150	045242344208
3 м сменный кабель для инспекционной камеры M-specter	3	12	M12 IC AV3	1	1	48530151	045242344222
② 1 м кабель с управляемым наконечником	1	12	M12 IC AV3	1	1	48530155	045242344215

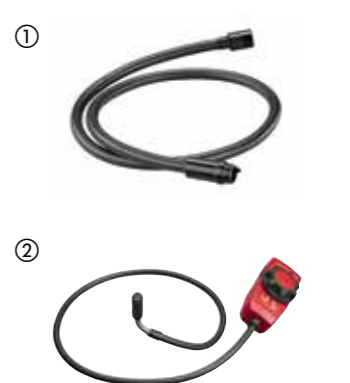

Принадлежности - Клеевые пистолеты

Описание	Совместим с автоматом для заделывания щелей	Кол-во в упаковке	Количество в заказе	Артикул	Штрихкод
Стандартная каретка на тубик 310 мл Совместима со стандартными тубиками и картриджами объемом 250 и 310 мл. В комплект входит шток поршня (4932352937), поршень для каретки и шнек (44700330)	C18 PCG	1	1	48081076	045242263127
Стандартная каретка на тубик 310 мл. Совместима со стандартными тубиками и картриджами объемом 250 и 310 мл. В комплект входит шток поршня (4932352937), поршень для каретки и шнек (44700330)	C12 PCG	1	1	48080900	045242286355
Алюминиевый держатель тубика 310 мл. Совместим со стандартными упаковками "колбаса" на 310 мл и картриджами на 380 мл. Необходим шток поршня 49520660.	PCG 14 / 300, PCG 14 / 600	1	1	48081085	045242089246
Алюминиевый держатель тубика 400 мл. Совместим со стандартными упаковками "колбасками" на 400 мл (с 2-мя колпачками). Необходим шток поршня 48091090 и поршень 44700375.	C18 PCG,C12 PCG	1	1	4932352844	4002395375028
Алюминиевый держатель тубика 600 мл. Совместим со стандартными упаковками "колбасками" на 600 мл (с 2-мя колпачками). Необходим шток поршня 48091091 и поршень 44700375	C18 PCG,C12 PCG	1	1	4932352845	4002395375035
Прозрачный держатель тубика 400 мл. Совместим со стандартными упаковками "колбасками" на 400 мл (с 2-мя колпачками). Необходим шток поршня 48091090 и поршень 44700375.	C18 PCG,C12 PCG	1	1	4932352842	4002395375004
Прозрачный держатель тубика 600 мл. Совместим со стандартными упаковками "колбасками" на 600 мл (с 2-мя колпачками). Необходим шток поршня 48091091 и поршень 44700375	C18 PCG,C12 PCG	1	1	4932352843	4002395375011
Шток поршня для каретки в сборе 310 мл Для использования с: стандартная каретка 310 мл 48081076	C18 PCG	1	1	4932352937	4002395375950
Шток поршня в сборе для картриджа 310 мл Для использования с: стандартной кареткой 310 мл (48080900).	C12 PCG	1	1	4932430099	4002395377602
Шток поршня в сборе для колонковой трубы 400 мл Для использования с: алюминиевой колонковой трубой 400 мл (4932352844) прозрачной колонковой трубой 400 мл (4932352842).	C18 PCG	1	1	48091090	045242263158
Шток поршня в сборе для колонковой трубы 400 мл Для использования с: алюминиевой колонковой трубой 400 мл (4932352844) прозрачной колонковой трубой 400 мл (4932352842).	C12 PCG	1	1	4932430100	4002395377619
Шток поршня в сборе для колонковой трубы 600 мл Для использования с: алюминиевой колонковой трубой 600 мл (4932352845) прозрачной колонковой трубой 600 мл (4932352843).	C18 PCG	1	1	48091091	045242263165
Шток поршня для тубика 600 мл. Использовать с: алюминиевым держателем тубика 600 мл 4932352845, бесцветным держателем тубика 600 мл 4932352843	C12 PCG	1	1	4932430101	4002395377626
Поршень для каретки в сборе	C18 PCG,C12 PCG	1	1	44700330	045242260928
Поршень для держателя тубика	C18 PCG,C12 PCG	1	1	44700375	045242277438
Сменный наконечник	PCG 14 / 300, PCG 14 / 600, C18 PCG,C12 PCG	1	1	45760525	4002395775323

Принадлежности для устройства для протяжки кабеля M18 FUEL™

Новинка

Бараны со стальной проволокой

Описание	Кол-во в упаковке	Количество в заказе	Артикул	Штрихкод
Баран со стальной проволокой 36 м x 3 мм	1	1	48445176	4058546326432
Баран со стальной проволокой 72 м x 3 мм	1	1	48445178	4058546326449



Бараны с изолированной проволокой

Описание	Кол-во в упаковке	Количество в заказе	Артикул	Штрихкод
Баран с изолированной проволокой 30 м	1	1	48445195	4058546326463
Баран с изолированной проволокой 60 м	1	1	48445197	4058546326470



Принадлежности - измерительные инструменты

Описание	Кол-во в упаковке	Количество в заказе	Артикул	Штрихкод
① Электрические щупы (макс. 1000 В / 10 А), головки длиной 125 мм	1	1	49771004	045242238965
② Электрические зажимы типа „крокодил“ (макс. 1000 В / 10 А)	1	1	49771005	045242238972

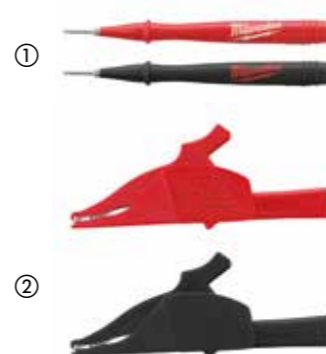

Системные принадлежности - куртки с подогревом

Зарядное устройство M18™ USB - M18™ USB PS HJ. Поддержка зарядки с помощью аккумулятора M18™. Зарядный порт USB для MP3-плеера, мобильного телефона, цифровой камеры и GPS. 12 В автомобильный зарядник для использования со всеми типами прикуривателей

Описание	Кол-во в упаковке	Количество в заказе	Артикул	Штрихкод
① M18™ 2.1A USB контроллер (M18 USB PS HJ2)	1	1	4932471597	4058546294960
② M12™ автомобильный штекер (12 V CP HJ).	1	1	4932430085	4002395377466
③ M18™ 2.1A USB контроллер (M18 USB PS HJ2)	1	1	4932471597	4058546294960



Принадлежности для пылеудаления

Принадлежности для системы пылеудаления.

Описание	Совместим с промышленными пылесосами Milwaukee	Кол-во в упаковке	Количество в заказе	Артикул	Штрихкод
Шланг для пылесоса, защита от статического разряда, Ø36мм, длина 4м, с переходником	AS 300 ELCP, AS 500 ELCP, AS 300 EMAC	1	1	4932352311	4002395369706
Шланг для пылесоса Ø 32мм, длина 3.5м с переходником	AS 250 ECP	1	1	4932352312	4002395369713
Адаптер для прямого присоединения к удлинителю шлангу 330552	AS 1, AS 2 C	1	1	4932430833	4002395384952
Система Ø 35 мм Универсальный сужающий рукав Ø 35 / 33 / 27 мм	WDC 1400 A, AS 1, AS 2 C, AS 3 W, ASE 1400, ASM 1400	1	1	4932369282	4002395338412
Ø 35 мм всасывающая трубка, 50 см пластик.	ASE 1400, AS 1, AS 2 C, ASM 1400	1	1	4932346620	4002395319503
Шланг Ø 35 мм / 5 м.	ASE 1400, ASM 1400	1	1	4932373626	4002395351534
Ø 50 мм широкая насадка.	ASE 1400, AS 1, AS 2 C, ASM 1400	1	1	4932316070	4002395310449
Система Ø 50 мм Сужающий рукав переходник с Ø 50 мм до Ø 35 мм	ASE 1400, AS 1, AS 2 C, ASM 1400	1	1	4932316074	4002395310456
5 x 25л флисовых мешков	AS 250 ECP	5	1	4932352306	4002395369652
5 x 30л флисовых мешков	AS 300 ELCP, AS 300 EMAC, AS 300 ELAC	5	1	4932352307	4002395369669
5 флисовых мешков, 50 л	AS 500 ELCP	5	1	4932352308	4002395369676
Мешок пластиковый, упак. 5 шт., 30 л	AS 250 ECP, AS 300 ELCP, AS 300 EMAC	5	1	4932352309	4002395369683
Мешок пластиковый, упак. 5 шт., 50 л	AS 500 ELCP	5	1	4932352310	4002395369690
Мешок бумажный 3 бумажных мешка по 18 л	NT 1500 A	1	1	4932373669*	4002395351824
Мешочные фильтры Мшок бумажный, упак. 5 шт., 25 л 5 бумажных мешков по 25 л	RSE 1400	5	1	4932373852	4002395352821
Мешок бумажный, упак. 5 шт., 50 л 5 бумажных мешков по 50 л	ASE 1400, ASM 1400	5	1	4932373621	4002395351503
Флисовые мешки для AS 30/42.	AS 30 LAC, AS 30 MAC, AS 42 MAC	5	1	4932459689	4058546028619
Одноразовые мешки 30л	AS 42 MAC, AS 30 MAC, AS 30 LAC	5	1	4932459690	4058546028626
Фильтр	AS 250 ECP, AP 250 ECP	1	1	4932352303	4002395369621
Фильтр	AS 300 ELCP, AS 500 ELCP, AS 2-250 ELCP	1	1	4932352304	4002395369638
Картридж для фильтра	AS 300 EMAC, AS 300 ELAC	2	1	4932352305	4002395369645
Картридж для фильтра, 7000 см², для использования с BIA, категория С.	AS 3 W	1	1	4932346588*	4002395319473
Фильтры Плоский складной фильтр из полиэфира, 2 шт.	ASE 1400, ASM 1400	1	1	4932373623	4002395351510
Фильтр PTFE плоский.	AS 30 LAC, AS 42 MAC, AS 30 MAC	1	1	4932459687	4058546028596
Фильтр PET для двигателя.	AS 42 MAC, AS 30 MAC, AS 30 LAC	1	1	4932459688	4058546028602
Металлическая рукоятка	AS 42 MAC, AS 30 MAC, AS 30 LAC	1	1	4932459691	4058546028633

* До окончания складских запасов

Дополнительное оборудование для систем пылеудаления M12 / M18

Описание	Совместим с промышленными пылесосами Milwaukee	Кол-во в упаковке	Количество в заказе	Артикул	Штрихкод
① Насадка для сверления	M18 CDEX / M18/28 CPDEX, M12 DE	2	1	49902301	045242337279
② Фильтр	M18 CDEX / M18/28 CPDEX, M12 DE	3	1	49902306	045242299454
③ Щелевая насадка	M12 DE	1	1	49902325*	045242297603
Набор (3 шт.)					
④ Коробка для фильтров, фильтр, крышка	M12 DE	3	1	49902340	045242299461
⑤ M18 и M28 Пылесборник с фильтром	M18 CDEX / M18/28 CPDEX	4	1	49902342	045242341948
⑥ Переходник позволяющий подключить M12 DE к независимой системе пылеудаления или к пылесосу. Выходное сопло: Ø 37 мм наружный / Ø 32 мм внутренний.		1	1	4932430479	4002395381401
⑥ Кожух для удаления пыли при сверлении коронками Ø 25 - 152 мм. С щеткой для улучшения всасывания и удаление.		1	1	4932471990	4058546298890



Зарядные устройства

Описание	Система	Уровень заряда	Время зарядки	Для аккумулятора Li-Ion	Артикул	Штрихкод
① M4 C	M4	4 V	30	да	4932352958	4002395376162
② L4 C	REDLITHIUM™ USB	4 V	120	да	4932459446	4058546011079
③ C12 C	M12	12 V	40/70/80/130	да	4932352000	4002395366606
④ M12 TC	M12	12 V	40/70/80/130	да	4932459450	4058546011116
⑤ M12 C4	M12	12 V	40/80/130	да	4932430554	4002395382156
⑥ M12-18 C	M12,M14,M18	12 - 18 V	40/80/100/124/180	да	4932352959	4002395376179
⑦ M12-18 AC	M12,M14,M18	12 - 18 V	40/80/100/124/180	да	4932459205	4002395287208
⑧ M12-18 FC	M12,M14,M18	12 - 18 V	26/47/59/68/95	да	4932451079	4002395810581
⑨ M1418 C6	M14,M18	14.4 V - 18 V	40/80/100/124/180	да	4932430086	4002395377473
⑩ M28 C	M28	28 V	60/90	да	4932352524	4002395371822



Другие аккумуляторы

Описание	Система	Тип аккумуля- лятора	Напряжение (В)	Емкость аккумулятора (Ач)	Артикул	Штрихкод
① M4 B2	M4	Li-ion	4	2.0	4932430098	4002395377596
② L4 B2	REDLITHIUM™ USB	Li-ion	4	2.5	4932459445	4058546011062
③ M12 B2	M12	Li-ion	12	2.0	4932430064	4002395377251
④ M12 B3	M12	Li-ion	12	3.0	4932451388	4002395157969
⑤ M12 B4	M12	Li-ion	12	4.0	4932430065	4002395377268
⑥ M12 B6	M12	Li-ion	12	6.0	4932451395	4002395158638
⑦ M14 B	M14	Li-ion	14.4	1.5	4932352665	4002395373239
⑧ M14 B4	M14	Li-ion	14.4	4.0	4932430323	4002395379842
⑨ M18 B2	M18	Li-ion	18	2.0	4932430062	4002395377237
⑩ M18 B4	M18	Li-ion	18	4.0	4932430063	4002395377244
⑪ M18 B5	M18	Li-ion	18	5.0	4932430483	4002395381449
⑫ M18 B6	M18	Li-ion	18	6.0	4932451244	4002395167661
⑬ M18 B9	M18	Li-ion	18	9.0	4932451245	4002395167678
⑭ M28 BX	M28	Li-ion	28	3.0	4932352732	4002395373901
⑮ M28 B5	M28	Li-ion	28	5.0	4932430484	4002395381456
⑯ M18 HB3	M18	Li-ion	18	3.0	4932471069	4058546286972
⑰ M18 HB5.5	M18	Li-ion	18	5.5	4932464712	4058546226572
⑱ M18 HB8	M18	Li-ion	18	8.0	4932471070	4058546286989
⑲ M18 HB12	M18	Li-ion	18	12.0	4932464260	4058546222055



РУЧНОЙ ИНСТРУМЕНТ

Рулетки STUD™ GEN II

Новинка



- EXO 360™ Технология изготовления полотна обеспечивающая долгий срок службы и устойчивость к разрыву и износу.
- Сильный магнит на конце ленты позволяет легко зацеплять полотно как к плоским поверхностям так и к трубе.
- Полотно можно выдвинуть на весу на длину до 4 метров.
- Дополнительная защита полотна на первых 15 см.
- Шкала нанесена с двух сторон полотна - удобство чтения измерений.
- Запатентованная система остановки полотна пальцем: защищает пальцы при сматывании полотна.
- Корпус изготовлен из ударопрочного пластика ABS с прорезиненным покрытием
- Крепление для ремня выполнено из проволоки - меньше „рвет“ карманы.
- Отверстие для присоединения к системе страховки.
- Класс точности II.

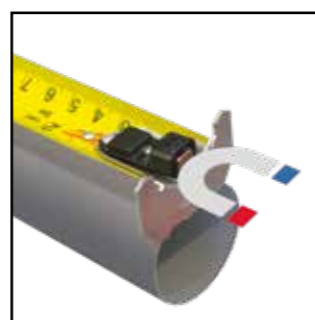

Сильный магнит



4 М ВЫЛЕТ БЕЗ ЗАЛОМА

Описание	Длина (м)	Ширина лезвия (мм)	Кол-во в упаковке	Количество в заказе	Артикул	Штрихкод
Рулетка STUD GEN II 5 м	5	33	1	6	4932471626	4058546295257
Рулетка STUD GEN II 8 м	8	33	1	6	4932471627	4058546295264
Рулетка STUD GEN II 5 м 16 фт	5 / 16'	33	1	6	4932471628	4058546295271
Рулетка STUD GEN II 8 м 26 фт	8 / 26'	33	1	6	4932471629	4058546295288



Рулетки Премиум с широким полотном

Новинка

- Полотно можно выдвинуть на весу на длину до 4 метров - больше вылет полотна, выше эффективность.
- Дополнительная защита полотна на первых 15 см.
- Шкала нанесена с двух сторон полотна - удобство чтения измерений.
- 5 точек крепления - усиливают корпус и делают рулетку более надежной.
- Запатентованный тормоз пальцем - защищает палец при сматывании полотна.
- Крепление для ремня выполнено из проволоки - меньше „рвет“ карманы.
- Покрытие полотна нейлоном увеличивает износостойкость.
- Отверстие для присоединения к системе страховки.



Описание	Длина (м)	Ширина лезвия (мм)	Кол-во в упаковке	Количество в заказе	Артикул	Штрихкод
Рулетка Премиум с широким полотном 5 м	5	33	1	6	4932471815	4058546297145
Рулетка Премиум с широким полотном 8 м	8	33	1	6	4932471816	4058546297152
Рулетка Премиум с широким полотном 5 м 16 фт	5 / 16'	33	1	6	4932471817	4058546297169
Рулетка Премиум с широким полотном 8 м 26 фт	8 / 26'	33	1	6	4932471818	4058546297176



4 М ВЫЛЕТ БЕЗ ЗАЛОМА

Магнитные рулетки поколение III

Новинка



- Мощный магнит в начале ленты позволяет надежно удерживать зацеп на металлических поверхностях как плоской формы так и на трубах.
- Компактный и эргономичный дизайн.
- Увеличенный вылет полотна на весу до 3.4 м.
- Нейлоновое покрытие полотна обеспечивает до 10 раз большую стойкость при работе.
- 27 мм ширина полотна с нанесением шкалы с двух сторон облегчает чтение результатов измерений.
- Запатентованный тормоз пальцем: обеспечивает безопасность при сматывании полотна.
- 5 точек укрепления корпуса.
- Класс точности II.
- Архитектурная шкала обеспечивает легкий расчет на чертежах.



Описание	Длина (м)	Ширина лезвия (мм)	Кол-во в упаковке	Количество в заказе	Артикул	Штрихкод
Рулетка магнитная 5 м	5	27	1	6	4932464599	4058546225445
Рулетка магнитная 8 м	8	27	1	6	4932464600	4058546225452
Рулетка магнитная 10 м	10	27	1	6	4932464601	4058546225469
Рулетка магнитная 5 м- 16 фт	5 / 16'	27	1	6	4932464602	4058546225476
Рулетка магнитная 8 м- 26 фт	8 / 26'	27	1	6	4932464603	4058546225483

Рулетки Autolock

- Автоматический тормоз: полотно фиксируется как только перестаете его вытягивать
- Покрытие из нейлона защищает от пыли, грязи и воды
- Корпус усилен креплением в 5 точках для превосходного срока службы
- Корпус из ABS пластика покрытый резиной для ударопрочности и удобства хвата
- Компактный дизайн и комфортный размер
- Прочное крепление на ремень
- Точность Класс II
- Многоштучная упаковка, заказывать кратно 6 шт.



Описание	Длина (м)	Ширина лезвия (мм)	Кол-во в упаковке	Количество в заказе	Артикул	Штрихкод
Рулетка Autolock 5м	5	25	1	6	4932464663	4058546226084
Рулетка Autolock 8м	8	25	1	6	4932464664	4058546226091
Рулетка Autolock 5м - 16фт/25мм	5	25	1	6	4932464665	4058546226107
Рулетка Autolock 8м - 26фт/25мм	8	25	1	6	4932464666	4058546226114

Рулетки с подсветкой

- LED фонарь 19 LUX
- Покрытие полотна нейлоновым лаком защищает от грязи, пыли и воды
- Корпус усилен 4 винтами для увеличения надежности
- Корпус из ABS пластика покрытый резиной для ударопрочности и удобства хвата
- Компактный дизайн и комфортный размер
- Магнит на задней части рулетки для крепления к металлическим ящикам и другим металлическим поверхностям
- 2 батареи CR2016 включены в комплект поставки
- Точность Класс II
- Многоштучная упаковка, заказывать кратно 12



Описание	Длина (м)	Ширина лезвия (мм)	Кол-во в упаковке	Количество в заказе	Артикул	Штрихкод
Рулетка с подсветкой 3м/10 фт	3	12	1	12	48226602	045242529285

Professional рулетки

- Улучшенная эргономика и комфортный размер
- Прочность
- 5 точек усиления корпуса
- 2G защитное нейлоновое покрытие
- Улучшено полотно и его гибкость
- Выдерживает падение с 3 м
- Без магнитов
- Более яркий шрифт для лучшей видимости
- Компактный дизайн крюка
- Задняя часть обеспечивает удобное вертикальное измерение
- Улучшена клипса на ремень: бережет одежду



Описание	Длина (м)	Ширина лезвия (мм)	Кол-во в упаковке	Количество в заказе	Артикул	Штрихкод
Компактная рулетка C3/16	3	16	1	12	4932459591	4058546027636
Компактная рулетка C5/19	5	19	1	12	4932459592	4058546027643
Компактная рулетка C5/25	5	25	1	6	4932459593	4058546027650
Компактная рулетка C8/25	8	25	1	6	4932459594	4058546027667
Компактная рулетка C5-16/25	5 / 16'	25	1	24	4932459595	4058546027674
Компактная рулетка C8-26/25	8 / 26'	25	1	12	4932459596	4058546027681

Компактные рулетки

- Компактный и улучшенный эргономичный дизайн
- Нейлоновое покрытие защищает полотно от пыли, грязи и воды
- Корпус из ABS пластика с мягкими резиновыми накладками в зоне хвата обеспечивают прочность и комфорт при работе
- 4 точки усиления корпуса.
- Плоское основание для горизонтальной устойчивости и задняя часть для упрощения вертикального измерения
- Клипса на ремень
- Класс точности II
- Заказывается только в дисплее по 24,12 или 6 рулеток.



Описание	Длина (м)	Ширина лезвия (мм)	Кол-во в упаковке	Количество в заказе	Артикул	Штрихкод
S3 / 16	3	16	1	12	48227703	045242512898
S5 / 19	5	19	1	12	48227705	045242512904
S5 / 25	5	25	1	6	48227706	045242512911
S8 / 25	8	25	1	6	48227708	045242512928
S5-16 / 25	5/16'	25	1	24	48227717	045242512935
C8-26 / 25	8/26'	25	1	24	48227726	045242512942

Рулетка - 2 м / 6'



- 5 точек усиления корпуса: увеличивает ресурс в 10 раз.
- Heavy Duty полотно: 13 мм ширина.
- Нейлоновое покрытие полотна: лучшая стойкость к истиранию.
- Эргономика и комфорт: легко и удобно проводить измерения.
- Упаковка - дисплей, заказывается кратно 12 шт

Описание	Длина (м)	Кол-во в упаковке	Количество в заказе	Артикул	Штрихкод
2 м / 6 фт метрическая и британская системы	2	1	12	48225502	045242468034

Композитный складной метр

- Фиксируется на 90°/180°.
- Угловой фиксатор нержавеющий
- Влагостойкий
- Износостойкая маркировка



Описание	Длина (м)	Ширина лезвия (мм)	Основная точность	Сегменты	Шарниры	Кол-во в упаковке	Количество в заказе	Артикул	Штрихкод
Композитный складной метр	2	15 x 3.20	Класс точности II	10	Пластик и нержавеющая сталь	1	10	4932459301	4058546002671

Деревянный складной метр

- Фиксируется на 90°/180°.
- Угловой фиксатор



Описание	Длина (м)	Ширина лезвия (мм)	Основная точность	Сегменты	Шарниры	Кол-во в упаковке	Количество в заказе	Артикул	Штрихкод
Деревянный складной метр	2	16 x 3.20	Класс точности III	10	Латунь	1	12	4932459302	4058546002688

Тонкий деревянный складной метр

- Фиксируется на 180°.
- Гибкая, тонкая конструкция



Описание	Длина (м)	Ширина лезвия (мм)	Основная точность	Сегменты	Шарниры	Кол-во в упаковке	Количество в заказе	Артикул	Штрихкод
Тонкий деревянный складной метр	2	16 x 2.70	Класс точности III	10	Латунь	1	10	4932459303	4058546002695

Длинные открытые рулетки

- Конструкция стального полотна с нейлоновым покрытием (очень толстое нейлоновое покрытие) для увеличения долговечности
- Лучшая в классе стойкость к растяжению - на 50% меньше чем у фиброгласовых рулеток
- Ультра прочная конструкция: усиленная металлическая ручка и ударопрочный корпус.
- Планетарная передача с передаточным числом 3:1 обеспечивает высокую плавность намотки ленты и десятикратную надежность
- GRIME GUARD: очищает полотно от строительного мусора и абразивной пыли
- Класс точности II
- 2-х сторонняя маркировка полотна. Метрическая шкала отображается на верхней стороне и эмпирическая (дюймы и футы) на нижней стороне полотна.



Описание	Длина (м)	Ширина лезвия (мм)	Кол-во в упаковке	Количество в заказе	Артикул	Штрихкод
1 Длинная открытая рулетка комбинированная 30м/100фт	30	13	1	1	48225203	045242486069
2 Длинная открытая рулетка комбинированная 100м/330фт	100	9.5	1	1	48225211	045242486076



Длинные рулетки из стекловолокна

- Полотно из стекловолокна обеспечивает низкий вес
- Планетарный редуктор 3:1 с обгонной муфтой для десятикратного увеличения срока службы редуктора и мягкого сматывания
- ЗАЩИТА ОТ ГРЯЗИ: специальный механизм очищает полотно от грязи и абразивных частиц
- Двойная шкала. Метрическая сверху, дюймовая снизу

Описание	Длина (м)	Ширина лезвия (мм)	Кол-во в упаковке	Количество в заказе	Артикул	Штрихкод
1 Рулетка из стекловолокна 30м/100 фт	30	13	1	1	48225330	045242527731
2 Рулетка из стекловолокна 60м/200 фт	60	13	1	1	48225360	045242527748



Длинные закрытые рулетки

- Одностороннее, 30 м полотно с метрической шкалой, ширина 9,5 мм.
- GRIME GUARD: очищает полотно от строительного мусора и абразивной пыли
- Ультра прочная конструкция: усиленный металлический корпус, усиленная металлическая ручка, стальное полотно с нейлоновым покрытием
- Планетарная передача с передаточным числом 3:1 обеспечивает высокую плавность намотки ленты и десятикратную надежность
- Класс точности II



Описание	Длина (м)	Ширина лезвия (мм)	Кол-во в упаковке	Количество в заказе	Артикул	Штрихкод
Длинная закрытая рулетка 30м	30	9.5	1	1	48225103	045242486106

REDSTICK™ ЦИФРОВЫЕ УРОВНИ

Новинка



REDLITHIUM™
USB

HEAVY DUTY ДИЗАЙН

- Усиленное основание и увеличенная надежность
- Дисплей прочнее до 2х раз
- Уровень защиты IP65

ЛУЧШЕЕ УДОБСТВО ПОЛЬЗОВАТЕЛЯ

- Продвинутое аудио и видео подсказки
- Автоматический режим: экран меняет яркость в зависимости от условий освещения

ТОЧНОСТЬ ИЗМЕРЕНИЙ

- Режим фиксации целевого угла - быстро установите желаемый угол в диапазоне 360°
- Динамический дисплей - активная графика при достижении заданного угла
- Точность 0°, 90°/0.03° и 1°-89°/0.10°



REDLITHIUM™
БАТАРЕЯ С ВОЗМОЖНОСТЬЮ ЗАРЯДКИ ОТ USB ДЛЯ НЕПРЕРЫВНОЙ РАБОТЫ



Цифровые уровни

Новинка



Описание	Длина (см)	Ручки	Кол-во в упаковке	Количество в заказе	Артикул	Штрихкод
Цифровой уровень 60 см	60	0	1	1	4933471978	4058546298777
Цифровой уровень 120 см	120	2	1	1	4933471979	4058546298784



Выдвижной уровень

Новинка



- Покрывает длины от 200 см до 366 см с выгравированной лазером шкалой
- SHARPSITE™ технология улучшает читаемость визора.
- Усиленная внутренняя конструкция защищает уровень от поломки.
- Фрезерованная подошва позволяет делать точные измерения.
- Точность 0.029° (0.0005"/дюйм, 0.5 мм/м) в нормальном и перевернутом положении.
- Высокая контрастность визора для легкой читаемости результатов.
- Утолщенная верхняя часть для удобства хвата по всей длине уровня.
- Съемные боковые колпачки.

Описание	Длина (см)	Ручки	Кол-во в упаковке	Количество в заказе	Артикул	Штрихкод
Выдвижной уровень 200см - 366см	200 - 366	2	1	1	4932471355	4058546289836



REDSTICK™

ДОЛГИЙ СРОК СЛУЖБЫ. ГАРАНТИЯ ТОЧНОСТИ.



1

Ударопоглощающие торцевые крышки защищают корпус

2

Прочные, цельно-металлические отверстия для подвешивания

3

Широкие, прочные ручки для удобства и портативности

4

Высококонтрастная система глазков легко очищается и обеспечивает лучшую видимость

5

Литые, нескользящие края плотно прилегают к стене и предотвращают скольжение, а также используются как в сочетании с торцевыми крышками, так и без них

6

Четко вырезанная измерительная поверхность гарантирует точность измерений во всех рабочих положениях

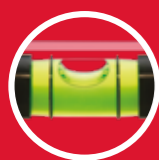

ВИЗОРЫ С ТЕХНОЛОГИЕЙ SHARPSITE™ ДЛЯ УДОБСТВА ИЗМЕРЕНИЯ



ПОЛНОСТЬЮ МЕТАЛЛИЧЕСКАЯ УСИЛЕННАЯ РАМА BACKBONE™



МОЩНЫЕ РЕДКОЗЕМЕЛЬНЫЕ МАГНИТЫ

REDSTICK™ в корпусе Backbone



- Полностью металлический профиль BACKBONE™. Прочный, самый надежный профиль. Усиленное крепление пузырьковой колбы.
- SHARPSITE™ конструкция колбы. Лучшая видимость и защита от удара.
- Широкие, прочные ручки для комфорта и удобства транспортировки.
- Точно фрезерованные поверхности гарантируют точность измерений во всех рабочих положениях
- Колба с высоким контрастом, легко очищается и хорошо видна
- Съемные торцевые заглушки защищают профиль.
- Резиновые вставки и рукоятки препятствуют скольжению по поверхности и позволяют пользователю работать одной рукой
- Прочное, цельнометаллическое кольцо для хранения
- Погрешность до 0,029° (0,0005"/дюйм, 0,5 мм/м) в нормальном и обратном положении.
- Усиленные редкоземельные магниты для максимальной мощности удержания (только магнитные уровни).



Прочный, самый надежный, полностью металлический усиленный профиль BACKBONE™



SHARPSITE™ конструкция колбы, лучшая видимость

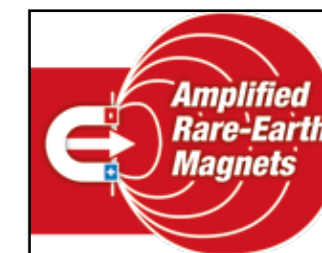

Направленные редкоземельные магниты для максимальной мощности удержания (только магнитные уровни)



Описание	Длина (см)	Ручки	Кол-во в упаковке	Количество в заказе	Артикул	Штрихкод
40 см магнитный	40	0	1	1	4932459061	4002395280322
60 см магнитный	60	0	1	1	4932459063	4002395280346
80 см магнитный	80	1	1	1	4932459065	4002395280360
100 см магнитный	100	0	1	1	4932459067	4002395280384
120 см магнитный	120	2	1	1	4932459069	4002395281008
180 см магнитный	180	2	1	1	4932459071	4002395281046
200 см магнитный	200	2	1	1	4932459073	4002395281060
240 см магнитный	240	2	1	1	4932459075	4002395281084
40 см не магнитный	40	0	1	1	4932459060	4002395280315
60 см не магнитный	60	0	1	1	4932459062	4002395280339
80 см не магнитный	80	1	1	1	4932459064	4002395280353
100 см не магнитный	100	0	1	1	4932459066	4002395280377
120 см не магнитный	120	2	1	1	4932459068	4002395280391
180 см не магнитный	180	2	1	1	4932459070	4002395281015
200 см не магнитный	200	2	1	1	4932459072	4002395281053
240 см не магнитный	240	2	1	1	4932459074	4002395281077
Торцевые заглушки для REDSTICK™ Backbone уровней.			2	1	4932459680	4058546028527

REDSTICK™ в корпусе Compact



- SHARPSITE™ конструкция колбы, лучшая видимость
- Компактный и прочный профиль
- Нижняя фрезерованная измерительная поверхность обеспечивает максимальную точность
- Высококонтрастные пузырьковые колбы обеспечивают оптимальную видимость.
- Редкоземельные магниты обеспечивают максимальную удерживающую силу (только магнитные уровни).
- Погрешность до 0,029° (0,0005"/дюйм, 0,5 мм/м) в рабочем положении
- Противоударные обрезиненные торцевые заглушки

Описание	Длина (см)	Ручки	Кол-во в упаковке	Количество в заказе	Артикул	Штрихкод
40 см магнитный	40	0	1	1	4932459079	4002395281725
60 см магнитный	60	0	1	1	4932459081	4002395281749
80 см магнитный	80	0	1	1	4932459083	4002395281763
100 см магнитный	100	0	1	1	4932459085	4002395281787
120 см магнитный	120	0	1	1	4932459087	4002395282401
180 см магнитный	180	0	1	1	4932459089	4002395282425
40 см не магнитный	40	0	1	1	4932459078	4002395281718
60 см не магнитный	60	0	1	1	4932459080	4002395281732
80 см не магнитный	80	0	1	1	4932459082	4002395281756
100 см не магнитный	100	0	1	1	4932459084	4002395281770
120 см не магнитный	120	0	1	1	4932459086	4002395281794
180 см не магнитный	180	0	1	1	4932459088	4002395282418
Торцевые заглушки для REDSTICK™ Backbone уровней.			2	1	4932459681	4058546028534

REDSTICK™ уровни для работы с бетоном



- SHARPSITE™ конструкция колбы. Лучшая видимость и защита от удара.
- Эргономичный профиль в форме замочной скважины обеспечивает максимальную прочность и удобный хват по всей длине уровня
- Широкая база из магниевого сплава обеспечивает отличное разравнивание и хорошо очищается
- Выделенные рабочие кромки закругленная и квадратная для соскабливания и разравнивания бетона
- Высоко контрастная система колб обеспечивает легкую очистку и оптимальную видимость
- Поверхности вокруг колб оптимизированы для работ по очистке и разравниванию
- Метки на колбах для уклона 1/8" и 1/4" (1% и 2%).

Описание	Длина (см)	Ручки	Кол-во в упаковке	Количество в заказе	Артикул	Штрихкод
60 см не магнитный	60	0	1	1	4932459893	4058546030650
120 см не магнитный	120	0	1	1	4932459894	4058546030667
180 см не магнитный	180	0	1	1	4932459895	4058546030674

Тонкопрофильные уровни



- 2 твердые, акриловые пузырьковые колбы. Ударопрочные и стойкие к УФ излучению.
- Точно фрезерованные измерительные поверхности до 120 см обеспечивают максимальную точность.
- Амортизирующие резиновые торцевые заглушки.
- Прочное подвесное отверстие для хранения.
- Сертификат VPA на точность.
- Погрешность 0.029° (0.0005"/дюйм, 0.5 мм/м) в рабочем положении

Новинка

Описание	Длина (см)	Кол-во в упаковке	Количество в заказе	Артикул	Штрихкод
Тонкопрофильный уровень 40 см, магнитный	40	1	1	4932464854	4058546227999
Тонкопрофильный уровень 60 см, магнитный	60	1	1	4932464855	4058546228002
Тонкопрофильный уровень 100 см, магнитный	100	1	1	4932464856	4058546228019
Тонкопрофильный уровень 180 см, магнитный	180	1	1	4932464857	4058546228026
Тонкопрофильный уровень 20 см	20	10	1	4932472091	4058546324872
Тонкопрофильный уровень 40 см	40	1	1	4932459090	4002395282432
Тонкопрофильный уровень 60 см	60	1	1	4932459091	4002395282449
Тонкопрофильный уровень 80 см	80	1	1	4932459092	4002395282456
Тонкопрофильный уровень 100 см	100	1	1	4932459093	4002395282463
Тонкопрофильный уровень 120 см	120	1	1	4932459094	4002395282470
Тонкопрофильный уровень 180 см	180	1	1	4932459095	4002395282487
Тонкопрофильный уровень 200 см	200	1	1	4932459590	4058546027629

REDCAST литые уровни



- 2 твердые, акриловые пузырьковые колбы. Ударопрочные и стойкие к УФ излучению.
- 2 Heavy Duty зоны „наковальни“ для корректировочных ударов молотком при работе по укладке плитки.
- Отверстия для проверки диаметров буров с 5 до 12 мм
- Точно фрезерованные измерительные поверхности обеспечивают максимальную точность во всех рабочих позициях
- Прочное подвесное отверстие для хранения.
- Сертификат VPA на точность.
- Погрешность 0.029° (0.0005"/дюйм, 0.5 мм/м)

Описание	Длина (см)	Кол-во в упаковке	Количество в заказе	Артикул	Штрихкод
REDCAST™ литой уровень 60 см	60	1	1	4932459098	4002395283118
REDCAST™ литой уровень 80 см	80	1	1	4932459099	4002395283125

Block torpedo уровень



- SHARPSITE™ конструкция колбы. Лучшая видимость и защита от удара.
- Поворачиваемая на 360° пузырьковая колба с блокировкой. Позволяет выставить любой, необходимый в работе, угол наклона. Блокировка колбы позволяет сохранить зафиксированный угол даже при транспортировке.
- Усиленные редкоземельные магниты для максимальной мощности удержания.
- Усиленные пузырьковые колбы. Твердые, акриловые пузырьковые колбы обеспечивают максимальную прочность
- Литой алюминиевый корпус адаптирован к условиям работы на стройке.
- Точно фрезерованные поверхности обеспечивают точность измерений во всех рабочих положениях.
- Отверстие для переноса и хранения уровня
- Погрешность до 0.029° (0,0005"/дюйм, 0,5 мм/м)



Описание	Длина (см)	Кол-во в упаковке	Количество в заказе	Артикул	Штрихкод
Block torpedo уровень	25	1	1	4932459096	4002395282494

Billet torpedo уровень



- Редкоземельные магниты обеспечивают максимальную удерживающую силу
- Увеличенная область просмотра. Риски для быстрого определения угла наклона в любом направлении.
- Усиленные акриловые пузырьковые колбы обеспечивают максимальную прочность.
- Паз для сварочного шва на стыке труб. Специальный паз позволяет установить уровень над сварным швом для проверки угла наклона
- Оптимизированная конструкция профиля. V-образный паз для устойчивости на не магнитных трубах.
- Лазерная маркировка шкалы для быстрых измерений
- Тонкий, заостренный дизайн для удобного извлечения из мест хранения



Описание	Длина (см)	Кол-во в упаковке	Количество в заказе	Артикул	Штрихкод
Billet torpedo уровень	17	1	1	4932459097	4002395283101

Карманный уровень

- 360° диапазон регулировки колбы для измерения под углом
- Механизм блокировки угла для повторного использования после хранения в кармане или сумке
- Мощные редкоземельные магниты для максимальной удерживающей силы
- V - образный паз для измерений на трубах
- Фрезерованная поверхность для точности измерений
- Компактный размер для функциональности



Описание	Длина (см)	Кол-во в упаковке	Количество в заказе	Артикул	Штрихкод
Карманный уровень	7.8	1	6	4932459597	4058546027698

Компактный уровень Torpedo

Новинка

- Колба SHARPSITE™ с разметкой уклона 1 и 2 градуса
- Субкомпактный дизайн для работы в стесненных пространствах.
- V-образная канавка для установки на трубы.
- Вырез в нижней части для установки поверх сварного шва.
- Усиленные редкоземельные магниты.
- Точность измерений 0.029° (0.0005"/фт, 0.5 мм/м).



Описание	Длина (см)	Кол-во в упаковке	Количество в заказе	Артикул	Штрихкод
Компактный уровень Torpedo	7.6	1	1	4932472122	4058546325183



Уровень Minibox



- Легкий алюминиевый профиль легко размещается на поясе или в кармане.
- Твердая, акриловая пузырьковая колба. Ударопрочная и стойкая к УФ излучению.
- Противоударные торцевые крышки.
- Погрешность до 0.029° (0.0005"/дюйм, 0.5 мм/м)
- Сертификат VPA на точность.



Описание	Длина (см)	Кол-во в упаковке	Количество в заказе	Артикул	Штрихкод
Уровень Minibox 10 см	10	1	10	4932459100	4002395283446

Шнурка

Новинка

- Наносит толстые линии - 2мм толщиной для максимальной видимости.
- Редуктор с планетарным механизмом для увеличения надежности.
- Передаточное число в редукторе 4/1 для быстрого сматывания.
- Большая вместимость мела.
- Легко заправлять мелом благодаря большой крышке.
- Простая и надежная фиксация шнура.



Описание	Кол-во в упаковке	Количество в заказе	Артикул	Штрихкод
① Шнурка 30м	1	1	4932471634	4058546295332
② Шнурка 45м	1	1	4932471635	4058546295349
③ Сменный разметочный шнур 30м	1	1	4932471636	4058546295356
③ Сменный разметочный шнур 45м	1	1	4932471637	4058546295363

INKZALL™ маркеры

- Остается острым, не плющится и не изгибается под давлением.
- Акриловое перо идеально подходит для неровных поверхностей, таких как ОСП и бетон.
- Маркер продолжает писать после 72 часов хранения со снятым колпачком.
- Подходит для использования на бетоне, дереве, металле, фанере, ОСП, пластике.
- Может быть использован на влажных, масляных, ржавых и с мусором поверхностях.
- Быстро сохнет, что исключает возможность смазывания метки на металле и пластике.
- Тонкий корпус для использования в ограниченных пространствах.
- Клипса на колпачке позволяет закрепить маркер на строительной каске, брюках, куртке.
- Колпачок легко открывается одной рукой.
- Выступ на корпусе предотвращает скатывание маркера с ровных поверхностей.

Описание	Цвет	Зуб	Кол-во в упаковке	Количество в заказе	Артикул	Штрихкод
① INKZALL™ Маркер с тонким пером*	Черный	1mm	1	36	48223100	045242319473
② Маркер с тонким пером*	Красный	1mm	1	36	48223170	045242355259
③ Маркер с тонким пером и стилусом	Черный	1 mm	1	1	48223101	045242297436
④ INKZALL™ Маркер со сверхтонким пером	Черный	0.6 mm	4	1	48223154	045242479764
⑤ Цветные маркеры с тонким пером Синий, красный, зеленый и черный		1mm	4	1	48223106	045242333585
⑥ Маркер с долотообразным пером	Черный	1- 4,8 mm	1	1	48223103	045242333608

* Заказы возможны только коробками (содержит 36 шт. 48223100). Минимальное количество заказа 36 шт. (= 1 коробка). Количество заказа более 36 шт. Должно быть заказано в количестве, кратном 36 шт. (Т.е. 72, 108, 144, 180 ...).



INKZALL™ большие маркеры

- Маркер продолжает писать после 72 часов хранения со снятым колпачком.
- Может быть использован на влажных, масляных, ржавых и с мусором поверхностях.
- Подходит для использования на бетоне, дереве, металле, фанере, ОСП, пластике.
- Быстро сохнет, исключая смазывание на металле и пластике
- Надписи легче читаются на расстоянии благодаря ширине линии.

Описание	Цвет	Зуб	Кол-во в упаковке	Количество в заказе	Артикул	Штрихкод
① Маркер INKZALL™ для строительной площадки супер-большой XL черный (3 шт в блистере)	Черный	6,2mm	3	1	4932471554	4058546294533
② Маркер INKZALL™ для строительной площадки большой черный	Черный	6,2mm	12	1	4932471555	4058546294540
③ Маркер INKZALL™ для строительной площадки большой красный	Красный	6,2mm	12	1	4932471556	4058546294557
④ Маркер INKZALL™ для строительной площадки большой синий	Синий	6,2mm	12	1	4932471557	4058546294564
⑤ Маркер INKZALL™ для строительной площадки супер-большой XL черный (1шт, в блистере)	Черный	14,5mm	1	1	4932471558	4058546294571
⑥ Маркер INKZALL™ для строительной площадки супер-большой XL черный	Черный	14,5mm	12	1	4932471559	4058546294588
⑦ Маркер INKZALL™ для строительной площадки супер-большой XL красный	Красный	14,5mm	12	1	4932471560	4058546294595
⑧ Маркер INKZALL™ для строительной площадки супер-большой XL синий	Синий	14,5mm	12	1	4932471561	4058546294601



Новинка

INKZALL™ Маркер с жидкой краской

- Клапан для подачи краски
- Прочное акриловое перо для самых сложных условий окружающей среды: температура поверхности от -10 ° до + 145 °
- Надписи хорошо видны на темных поверхностях, где традиционные маркеры плохо видны
- Может быть использован на ржавых, грязных и жирных поверхностях
- Для использования на бетоне, черной трубе, алюминии, ПВХ, стали и нержавеющей стали, резине и шинах.
- 10 секунд время высыхания надписи.
- Водо- и УФ-стойкие надписи.
- Перманентные маркеры. Маркировки сохраняются до 6 месяцев.
- Прочный металлический корпус для использования на строительном объекте
- Краска без содержания Ксилола.
- ВАЖНО: Встряхните маркер перед использованием. Снимите колпачок и нажмите несколько раз пером до появления на нем краски.



Описание	Кол-во в упаковке	Количество в заказе	Артикул	Штрихкод
① INKZALL™ Маркер с белой жидкой краской	1	12	48223711	045242363360
② INKZALL™ Маркер с желтой жидкой краской	1	12	48223721	045242363377
③ INKZALL™ Маркер с черной жидкой краской	1	12	48223731	045242363384

INKZALL™ Текстмаркеры

- Прочное перо остается острым дольше.
- Не размазывается, не проступает сквозь лист
- Не токсичен, сертификат ASTM D 4236
- Идеально подходит для архитектурных чертежей, этикеток, офисной бумаги.
- Не катающаяся конструкция корпуса для лучшего сцепления с гладкими поверхностями
- Конструкция колпачка: INKZALL™ Текстмаркеры можно закрепить на каску, брюки, комбинезоны и т.д.
- Отверстие в колпачке позволяет прикрепить маркеры INKZALL™ к шнурку.

Описание	Кол-во в упаковке	Количество в заказе	Артикул	Штрихкод
① INKZALL™ Текстмаркер - желтый	5	1	48223201	045242482573
② INKZALL™ Текстмаркер - цветные	5	1	48223206	045242482580



INKZALL™ Маркеры со сверхтонким пером

- 0.6 мм наконечник
- Прочное перо
- Основные области применения: маркировка этикеток для электрических проводов, добавление комментариев к проектам архитекторов.

Описание	Цвет	Кол-во в упаковке	Количество в заказе	Артикул	Штрихкод
① INKZALL™ Маркер со сверхтонким пером	Черный	4	1	48223164	045242479818
② INKZALL™ Маркеры со сверхтонким пером цветные	Черный, красный и синий	4	1	48223165	045242479825



FASTBACK™ нож складной многофункциональный

Новинка

- Открывающееся одной рукой лезвие. Пользователь может одной рукой выкидывать лезвие, что обеспечивает легкость подготовки к работе
- Встроенный крюк для вспарывания. Позволяет пользователю делать разрезы, не вытаскивая лезвия
- Быстрая безинструментальная замена лезвия. Менее проста при работе для замены лезвия.
- Прорезь для зачистки проводов. Нет необходимости в отдельном инструменте
- Тонкая конструкция корпуса. Инструмент легко помещается в кармане
- Поясная клипса для простоты хранения



Описание	Кол-во в упаковке	Количество в заказе	Артикул	Штрихкод
① FASTBACK™ складной нож	1	6	4932471357	4058546289850
② FASTBACK™ нож складной многофункциональный с хранением лезвий	1	1	4932471358	4058546289867
③ FASTBACK™ компактный складной многофункциональный нож	1	1	4932471356	4058546289843

FASTBACK™ складной нож

Новинка

- Операция раскладывания выполняется одной рукой.
- Заточивающееся лезвие из нержавеющей стали.
- Острый кончик обеспечивает прокалывание и гладкий рез.
- Замок фиксирует лезвие в открытой позиции.
- Отверстие для шнура.
- Проволочная клипса на ремень обеспечивает быстрый доступ без повреждения карманов.
- Компактный размер для хранения в кармане.



Описание	Кол-во в упаковке	Количество в заказе	Артикул	Штрихкод
FASTBACK™ складной нож	1	1	48221990	045242296842

Нож с фиксированным лезвием

- Нож с фиксированным лезвием - более точный контроль над режущей поверхностью и повышенная надежность.
- Лезвие 101мм из нержавеющей стали, оптимизированная заточка, чтоб оставаться острым дольше
- Полностью металлическая конструкция для надежности при самых сложных резах
- Эргономическая рукоятка обеспечивает надежный и комфортный хват
- отверстие для ремешка
- Надежные ножны с креплением на ремень



Описание	Кол-во в упаковке	Количество в заказе	Артикул	Штрихкод
Нож с фиксированным лезвием	1	1	4932464828	4058546227739

Нож с загнутым носом

- Нож с загнутым носом идеален для зачистки проводов и кабелей
- Лезвие из нержавеющей стали со специальной заточкой, чтоб оставаться острым дольше
- Полностью металлическая конструкция для надежности при самых сложных резах
- Большая эргономичная рукоятка разработанная специально для использования с перчатками
- отверстие для ремешка



Описание	Кол-во в упаковке	Количество в заказе	Артикул	Штрихкод
Нож с загнутым носом	1	1	4932464829	4058546227746

Hardline™ складные ножи

- Премиальное лезвие из D2 стали обеспечивает лучшую стойкость к коррозии. Высокая твердость и износостойкость, лезвие долго остается острым.
- Гладкое/с зазубринами 75 мм лезвие с прокалывающим кончиком. Идеально подходит для разрезания материалов и кончик обеспечивает прокалывание в нужном месте.
- Механизм открытия с подшипником: операция выполняется только 2 руками.
- Открытая стальная рамка корпуса надежно фиксирует лезвие в рабочем положении.
- Рукоятка из стеклонаполненного полиамида и нержавеющей стали.
- Замок фиксирует лезвие в открытом положении.
- Отверстие для шнура.
- Клипса на ремень может располагаться на левой или правой стороне корпуса.



Описание	Тип лезвия	Кол-во в упаковке	Количество в заказе	Артикул	Штрихкод
① Hardline™ складной нож с гладким лезвием	Гладкое	1	1	48221994	045242477043
② Hardline™ складной нож с зазубренным лезвием	С зазубринами	1	1	48221998	045242359165

Нож HARDLINE с фиксированным лезвием

- Лезвие 127мм из стали AUS-8 не тупится дольше, экономя время на заточку
- Полностью металлическая конструкция для надежности при самых сложных резах
- Удобная рукоятка с отверстием для ремешка для надежного хвата
- Надежные ножны для удобства переноски



Описание	Кол-во в упаковке	Количество в заказе	Артикул	Штрихкод
Нож HARDLINE с фиксированным лезвием	1	1	4932464830	4058546227753

Нож м/ф с фиксированным лезвием

Новинка

- Лезвие зафиксировано - нож всегда готов к работе.
- Замена лезвия без дополнительного инструмента: экономьте время при смене лезвия. Большой винт для смены лезвия.
- Отсек для хранения вмещает до 5 запасных лезвий внутри рукоятки.
- Отверстие для быстрого присоединения к системе страховки инструмента.
- Heavy Duty: рукоятка полностью металлическая.



Описание	Кол-во в упаковке	Количество в заказе	Артикул	Штрихкод
Нож м/ф с фиксированным лезвием	1	1	4932471361	4058546289898

Нож выдвижной многофункциональный

Новинка

- Боковой ползунок для выдвижения лезвия. Снижает риск случайного открытия.
- Прорезь для зачистки проводов. Нет необходимости в отдельном инструменте
- Без инструментальная замена лезвия: экономия времени.
- Хранение лезвий. Магнитный держатель для 5 лезвий
- Heavy Duty: Цельнометаллический корпус с резиновым покрытием обеспечивает удобство и уменьшает скольжение руки.



Описание	Кол-во в упаковке	Количество в заказе	Артикул	Штрихкод
Нож выдвижной многофункциональный	1	6	4932471359	4058546289874

Самовозвращающийся безопасный нож.

Новинка

- Возвратный механизм: Лезвие втягивается когда кнопка отпущена.
- Две позиции лезвия позволяют пользователю выбирать глубину реза.
- Удобное хранение лезвий внутри корпуса вмещает до 5 лезвий.
- Бесключевая смена лезвий. Снижает потерю времени для смены лезвий. Большой винт позволяет менять лезвие быстро и без каких-либо инструментов.
- Прочный полностью металлический корпус.
- Зачистка проводов: избавляет от необходимости искать другой инструмент. Зачищает провода до Ø 5мм²



Описание	Кол-во в упаковке	Количество в заказе	Артикул	Штрихкод
Самовозвращающийся безопасный нож	1	1	4932471360	4058546289881

Сменные лезвия общего назначения

- Микро карбидное покрытие для увеличения срока службы.
- Оптимальная геометрия лезвия.
- Экстремальный угол заточки для чистого реза.
- Полотна защищены и легкодоступны в пластиковом боксе.



Описание	Общая длина (мм)	Высота (мм)	Кол-во в упаковке	Количество в заказе	Артикул	Штрихкод
① Лезвия для ножа общего назначения	62	19	50	1	48221950	045242344444
			5	1	48221905	045242268061
② Крюкообразные лезвия	62	19	50	1	48221952	045242286980
③ Лезвия для резки картона (закругленные).	62	19	5	1	48221934	045242286942

Выдвижные ножи

- Металлический фиксатор* для максимальной прочности и длительного срока службы.
- Фиксатор* позволяет быстро регулировать положение лезвия.
- Автоматический скользящий фиксатор** позволяет быстро регулировать положение лезвия.
- Крышка с клипсой** отламывает сегменты лезвия
- Обрезиненное покрытие предотвращает скольжение и является стойким к ацетону.
- Лезвие с микрокарбидным покрытием для долгого срока службы и чистого реза.

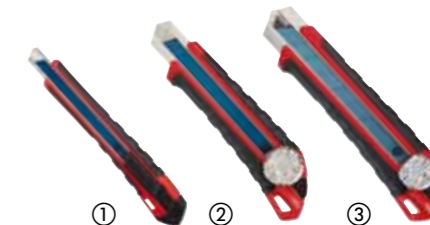

Описание	Ширина лезвия (мм)	Кол-во сегментов	Кол-во в упаковке	Количество в заказе	Артикул	Штрихкод
① Выдвижной нож 9 мм	9	13	1	1	48221960	045242296811
② Выдвижной нож 18 мм	18	8	1	1	48221961	045242296798
③ Выдвижной нож 25 мм	25	7	1	1	48221962	045242296828

Лезвия для выдвижных ножей

- Прочный диспенсер для повторного использования с легким доступом к лезвиям.
- Оптимизированная геометрия режущего угла для остроты и точности резки.
- Микро карбидное покрытие для увеличения срока службы.
- Прецизионная заточка режущих углов для чистоты реза.

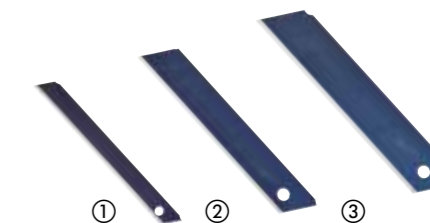

Описание	Ширина лезвия (мм)	Кол-во сегментов	Кол-во в упаковке	Количество в заказе	Артикул	Штрихкод
① Лезвия для выдвижных ножей 9 мм	9	13	10	1	48229109	045242288649
② Лезвия для выдвижных ножей 18 мм	18	8	10	1	48229118	045242288656
③ Лезвия для выдвижных ножей 25 мм	25	7	10	1	48229125	045242288663

Безопасный резак

- Снижение травматизма, порезов, благодаря конструкции с утопленным лезвием
- Минимизирует повреждение товаров в коробке или пакете
- Двойной крюк служит в два раза дольше, чем одинарный



Описание	Кол-во в упаковке	Количество в заказе	Артикул	Штрихкод
Безопасный резак	1	1	48221916	045242495337

Пила для пластиковых труб

- Металлический дизайн рукоятки для лучшей надежности в своем классе
- Безинструментальная замена лезвий: в 10 раз быстрее
- Обрезиненная рукоятка для большего комфорта
- Компактный дизайн



Описание	Кол-во в упаковке	Количество в заказе	Артикул	Штрихкод
Пила для пластиковых труб	1	1	48220212	045242467518
Сменное лезвие для пилы для пластиковых труб	1	1	48220222	045242467532

Компактная ножовка по металлу

- Бесключевая замена полотна для замены полотен до 10 раз быстрее.
- Компактный дизайн, идеально для различных резов в ограниченном пространстве.
- Регулируемая длина полотна для облегчения резки заподлицо.
- Обрезиненная рукоятка для непревзойденного комфорта.
- Подходят 12" полотна.
- Поставляется с полотном 10 7/24 Tri.



Описание	Кол-во в упаковке	Количество в заказе	Артикул	Штрихкод
Компактная ножовка по металлу	1	1	48220012	045242204571

Складная универсальная пила

- Бесключевая смена полотна - смена полотна до 10 раз быстрее.
- Складное лезвие - проще и безопаснее хранение
- Обрезиненная рукоятка - непревзойденный комфорт
- Подходят все Sawzall® полотна - непревзойденная универсальность
- Комплектуется с 18 Tri, 150 мм полотном.



Описание	Длина лезвия (мм)	Кол-во в упаковке	Количество в заказе	Артикул	Штрихкод
Складная универсальная пила	150	1	1	48220305	045242204618

Ножовка по металлу

- Прочный металлический каркас, поддерживает высокое напряжение (25,000 PSI / 250 lbs).
- Обрезиненная рукоятка обеспечивает надежный захват и комфорт пользователю.
- Встроенный отсек для хранения запасных полотен.
- Поставляется с 12 7/24 Tri полотном.
- Возможно установить полотна до 300 мм



Описание	Кол-во в упаковке	Количество в заказе	Артикул	Штрихкод
Ножовка по металлу	1	1	48220050	045242362226

Ручная пила

- 150 мм полотно для штукатурки / гипсокартона. Дополнительное утолщение полотна обеспечивает ему необходимую прочность для врезания
- Антикоррозионное покрытие.
- Обрезиненное покрытие. Больше комфорта, инструмент меньше проскальзывает в руке
- Предусмотрены рашпильные отверстия. Они позволяют быстро расширять отверстия в материале и ровнять грубые края



Описание	Кол-во в упаковке	Количество в заказе	Артикул	Штрихкод
Ручная пила	1	6	48229304	045242480555

Ножницы для различных видов работ

- Микрокарбидное покрытие режущих кромок для максимальной прочности. Большой срок службы по сравнению с нержавеющей сталью.
- Лезвия покрыты хромом для максимальной защиты от коррозии.
- Полностью металлические ручки для защиты от поломок.
- Технология соединительного винта препятствует расшатыванию лезвий, что повышает точность резки.
- Большие петли ручек позволяют работать в перчатках.
- Паз для указательного пальца для большего комфорта при работе.
- Нанесенная лазером маркировка на лезвии позволяет отмерять и резать одновременно.
- Микрозазубрины на режущей кромке для захвата материала и улучшения реза.
- Наклон лезвий на 60° позволяет держать руку над материалом.

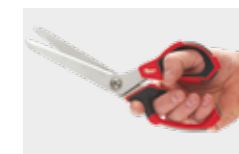

Описание	Общая длина (мм)	Длина лезвия (мм)	Вес (г)	Кол-во в упаковке	Количество в заказе	Артикул	Штрихкод
① Ножницы для различных видов работ	230	95	180	1	1	48224044	045242347483
② Ножницы для различных видов работ с наклоном лезвий	240	115	230	1	1	48224043	045242347476

Ножницы для резки металла

- Прорези для большого и указательного пальцев для большего комфорта при работе и меньшей усталости.
- Зубчатые режущие кромки предотвращают проскальзывание при резании.
- Меньше усталость руки при резке толстых материалов. Дизайн с комбинированным действием рычага.
- Торсионная пружина открывает губки автоматически во время резки для более быстрого реза и меньшей усталости
- Покрытие хромом защищает от коррозии для большего срока службы. Дополнительная закалка до 65 HRC.
- Изготовлены из легированной стали для лучшей износостойкости
- Механизм блокировки одной рукой.
- Тонкий, обтекаемый дизайн для предотвращения зацепления в материале.
- Три направления резки маркируются на голове, ручках и в цветовой схеме ручек.
- Эргономичные и прочные обрезиненные рукоятки для большего комфорта и длительного срока службы.
- Подходят для прямых и фигурных резов. Идеально подходят для небольших радиусов реза и коротких надрезов.
- Смещенные губки: для длительного или фигурного реза. Наклон губок 45° держит пользователя в стороне от материала.
- Удлиненные губки: позволяют резать быстрее и аккуратнее при длительных прямых резах.

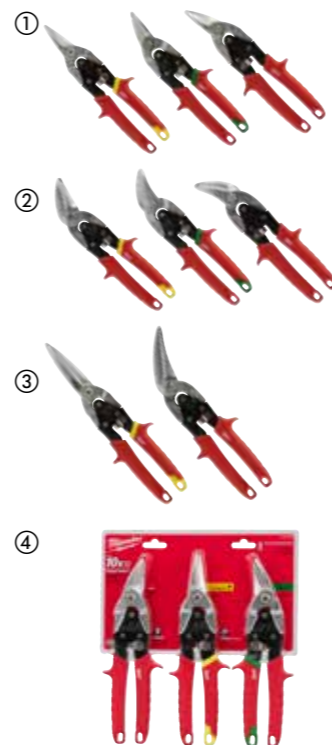

Направление резания	Общая длина (мм)	Длина края (мм)	Макс. режущая способность в алюминии (мм)	Макс. режущая способность в нержавеющей стали (мм)	Вес (г)	Кол-во в упаковке	Количество в заказе	Артикул	Штрихкод
① Подходят для прямых и фигурных резов. Идеально подходят для небольших радиусов реза и коротких надрезов.									
Прямой рез (желтый)	260	31	1.0	0.6	430	1	1	48224530	045242503643
Правый рез (зеленый)	260	31	1.0	0.6	430	1	1	48224520	045242503636
Левый рез (красный)	260	31	1.0	0.6	430	1	1	48224510	045242503629
② Смещенные губки: для длительного или фигурного реза. Наклон губок 45° держит пользователя в стороне от материала.									
Прямой рез (желтый)	260	37	1.0	0.6	430	1	1	48224532	045242503674
Правый рез (зеленый)	260	30	1.0	0.6	430	1	1	48224522	045242503667
Левый рез (красный)	260	30	1.0	0.6	430	1	1	48224512	045242503650
③ Удлиненные губки: позволяют резать быстрее и аккуратнее при длительных прямых резах.									
Прямой рез (желтый)	310	76	1.0	0.6	450	1	1	48224537	045242503681
Левый рез	290	63	1.0	0.6	450	1	1	48224538	045242503698
④ Набор ножниц по металлу. 48224510, 48224530 и 48224520						3	1	48224533	045242503735

Труборез для медных труб Mini

- Запатентованный механизм регулировки.
- Хром входящий в состав сплава роликов обеспечивает повышенную прочность, производительность и защиту от коррозии
- Удобная рукоятка обеспечивает быструю регулировку и комфорт при работе одной рукой
- Компактная конструкция позволяет резать трубы в ограниченных пространствах



Описание	Макс. режущая способность, диаметр труб (мм)	Кол-во в упаковке	Количество в заказе	Артикул	Штрихкод
Труборез для медных труб Mini 3-15мм	3 - 15	1	1	48229250	045242521210
Труборез для медных труб Mini 3-22мм	3 - 22	1	1	48229258	045242521258
Труборез для медных труб Mini 3-28мм	3 - 28	1	1	48229251	045242521227

Труборезы для медных труб

- Конструкция трубореза обеспечивает постоянную подачу во время вращения, это дает быстрый и чистый рез
- Конструкция с 4 роликами обеспечивает аккуратный и точный рез
- Хром входящий в состав сплава роликов обеспечивает повышенную прочность, производительность и защиту от коррозии
- Плавный механизм регулировки
- Закрепленный в корпусе гратосниматель позволяет быстро и легко снимать заусенцы
- Запасной ролик встроен в рукоятку



Описание	Макс. режущая способность, диаметр труб (мм)	Кол-во в упаковке	Количество в заказе	Артикул	Штрихкод
Труборез для медных труб 3 - 28 мм	3 - 28	1	1	48229259	045242521265
Труборез для медных труб 3,2-42мм	3 - 42	1	1	48229252	045242521234
Труборез для медных труб 16-67мм	16 - 67	1	1	48229253	045242521241
Наконечники для гратоснимателя		3	1	48224257	045242356263

Ролики для труборезов

- Ролики для труборезов

Описание	Кол-во в упаковке	Количество в заказе	Артикул	Штрихкод
Ролики для труборезов	2	1	48224256	045242356256
Ролики для труборезов по нержавеющей стали	4	1	4932464511	4058546224561



Гратосниматель

- Обеспечивает легкое удаление заусенцев в медных трубах и ПВХ.
- Полностью металлическая конструкция обеспечивает длительный срок службы в условиях строительной площадки.
- Термообработка и покрытие увеличивают срок службы.
- Клипса обеспечивает удобное хранение в кармане или инструментальной сумке для быстрого доступа.



Описание	Кол-во в упаковке	Количество в заказе	Артикул	Штрихкод
① Гратосниматель	1	1	48224255	045242356249

Резак для пластиковых труб

- Для резания пластиковых труб (типа PE, PB, PEX, MDP, PDVF), Ø до 25 мм.
- V-образное лезвие позволяет делать быстрые и прямые срезы и предотвращает дробление материала
- Сменные лезвия из нержавеющей стали
- Прочная конструкция - металлическая коронка от головки до рукояток для максимально долговечной службы.
- Канавки на головке позволяют зачищать муфты
- Устойчивая к коррозии головка
- Блокировка одной рукой. Инструмент остается в пакете под нагрузкой пружины, но при этом легко открывается
- Эргономичная и долговечная обрешиненная рукоятка для большего комфорта и срока службы



Описание	Макс. диаметр труб (мм)	Кол-во в упаковке	Количество в заказе	Артикул	Штрихкод
Резак для пластиковых труб	25	1	1	48224202	045242343133
Сменное лезвие		1	1	48224203	045242343140

Резак для ПВХ труб с храповым механизмом

- Прочное лезвие из нержавеющей стали обеспечивает большое количество резов
- Удобная рукоятка обеспечивает комфортную работу
- Быстрая смена лезвия увеличивает скорость выполнения работ
- Металлический фиксатор активируется одной рукой
- Отверстия для ремешка обеспечивают безопасную работу
- Сменные лезвия
- Подходит для типов труб: PVC, CPVC, PEX, PP, PB, PVDF, PE.



Описание	Макс. диаметр труб (мм)	Кол-во в упаковке	Количество в заказе	Артикул	Штрихкод
Резак для ПВХ труб с храповым механизмом 42 мм	42	1	1	4932464172	4058546221171
① Резак для ПВХ труб с храповым механизмом 63 мм	63	1	1	4932464173	4058546221188
Лезвие для резака ПВХ труб с храповым механизмом 42 мм		1	1	48224211	045242477012
② Лезвие для резака ПВХ труб с храповым механизмом 63 мм		1	1	48224216	045242477036

Кабелерез

- Лучшее в своем классе качество: скошенные губки. Точная ровная резка кабеля.
- Комфортные ручки. Не выскальзывает во время работы.
- Кованый инструмент - надежность в жестких условиях
- Защита от ржавчины благодаря чернению.



Описание	Кол-во в упаковке	Количество в заказе	Артикул	Штрихкод
Кабелерез	1	1	48226104	045242356140

Болторезы

- Закаленные стальные лезвия для прочности и долговечности режущей кромки.
- Комфортные рукоятки. Не скользят и не обдуваются.
- Винт регулировки лезвий улучшает производительность и увеличивает срок службы
- Отверстия для ремешка.



Описание	Ширина лезвия (мм)	Максимальный диаметр для твердых HRC 31 материалов [Max. Ø мм]	Максимальный диаметр для твердых HRC 48 материалов [Max. Ø мм]	Кол-во в упаковке	Количество в заказе	Артикул	Штрихкод
Болторез 36 см (14)	13	8	5	1	1	4932464827	4058546227722
Болторез 61 см (24)	13	11	8	1	1	4932464826	4058546227715



Болторезы с телескопическими рукоятками

- Телескопические рукоятки для более легкого реза
- Лезвия из закаленной стали обеспечивают прочность и надежность режущей кромки
- регулировка угла
- Комфортные рукоятки. Не скользят и не обдуваются.
- Отверстие для ремешка



Описание	Ширина лезвия (мм)	Максимальный диаметр для твердых HRC 31 материалов [Max. Ø мм]	Максимальный диаметр для твердых HRC 48 материалов [Max. Ø мм]	Кол-во в упаковке	Количество в заказе	Артикул	Штрихкод
Болторез с телескопическими рукоятками 36-46 см	13	8	5	1	1	4932464850	4058546227951
Болторез с телескопическими рукоятками 61-76 см	13	11	8	1	1	4932464851	4058546227968



Трехгранные отвертки

Новинка

- Трехгранная рукоятка оптимизирована под максимальный комфорт пользователя и передачи высокого крутящего момента.
- Перманентные идентификационные надписи позволяют быстро найти нужный инструмент.
- Отверстие для быстрого присоединения к системе страховки.
- Закаленные магнитные наконечники для максимальной прочности и удержания крепежа.
- Трехгранный выступ на рукоятке предотвращает скатывание.



Описание	Shank type	Кол-во в упаковке	Количество в заказе	Артикул	Штрихкод
Плоский шлиц SL 0.4 x 2 x 65	Круглый	1	1	4932471773	4058546296728
SL 0.4 x 2.5 x 75	Круглый	1	1	4932471774	4058546296735
SL 0.5 x 3 x 75	Круглый	1	1	4932471775	4058546296742
SL 0.5 x 3 x 150	Круглый	1	1	4932471776	4058546296759
SL 0.6 x 3.5 x 100	Круглый	1	1	4932471777	4058546296766
SL 0.8 x 4 x 100	Круглый	1	1	4932471778	4058546296773
SL 1.0 x 5.5 x 125	Круглый	1	1	4932471779	4058546296780
SL 1.2 x 6.5 x 45	Шестигранный	1	1	4932471780	4058546296797
SL 1.2 x 6.5 x 125	Шестигранный	1	1	4932471781	4058546296803
SL 1.2 x 8 x 150	Шестигранный	1	1	4932471782	4058546296810
SL 1.6 x 8 x 175	Шестигранный	1	1	4932471783	4058546296827
SL 1.2 x 10 x 200	Шестигранный	1	1	4932471784	4058546296834
Филиппс PH0 x 75	Шестигранный	1	1	4932471785	4058546296841
PH1 x 100	Шестигранный	1	1	4932471786	4058546296858
PH2 x 45	Шестигранный	1	1	4932471787	4058546296865
PH2 x 125	Шестигранный	1	1	4932471788	4058546296872
PH3 x 150	Шестигранный	1	1	4932471789	4058546296889
Позидрайв PZ0 x 75	Шестигранный	1	1	4932471790	4058546296896
PZ1 x 100	Шестигранный	1	1	4932471791	4058546296902
PZ2 x 45	Шестигранный	1	1	4932471792	4058546296919
PZ2 x 125	Шестигранный	1	1	4932471793	4058546296926
PZ3 x 150	Шестигранный	1	1	4932471794	4058546296933
Торкс T6 x 65	Круглый	1	1	4932471795	4058546296940
T7 x 65	Круглый	1	1	4932471796	4058546296957
T8 x 65	Круглый	1	1	4932471797	4058546296964
T9 x 75	Круглый	1	1	4932471798	4058546296971
T10 x 75	Круглый	1	1	4932471799	4058546296988
T15 x 75	Круглый	1	1	4932471800	4058546296995
T20 x 100	Круглый	1	1	4932471801	4058546297008
T25 x 100	Круглый	1	1	4932471802	4058546297015
T30 x 125	Круглый	1	1	4932471803	4058546297022
T40 x 125	Круглый	1	1	4932471804	4058546297039



Описание	Кол-во в упаковке	Количество в заказе	Артикул	Штрихкод
Набор отверток магнитных с трехгранной рукояткой 1 (6шт) PZ1 / PZ2 / SL3 / SL4 / SL5.5 / SL6.5	6	1	4932471806	4058546297053
Набор отверток магнитных с трехгранной рукояткой 2 (6шт) PH1 / PH2 / SL3 / SL4 / SL5.5 / SL6.5	6	1	4932471807	4058546297060
Набор отверток магнитных с трехгранной рукояткой 3 (10шт) PZ1 / PZ2 / PH1 / PH2 / SL3 / SL5.5 / SL6.5 / SL6.5 / SL8	10	1	4932471808	4058546297077
Набор отверток магнитных с трехгранной рукояткой в пластиковом кейсе (12шт) PZ0 / PZ1 / PZ2 / PH0 / PH1 / PH2 / SL2.5 / SL4 / SL5.5 / SL6.5 / SL6.5 / SL8	12	1	4932472003	4058546323998
Набор отверток магнитных с трехгранной рукояткой TORX (6шт) T10 / T15 / T20 / T25 / T30 / T40	6	1	4932471809	4058546297084
Набор коротких отверток магнитных с трехгранной рукояткой (2шт) PZ2 x 45mm / SL6.5 x 45mm	2	1	4932471810	4058546297091

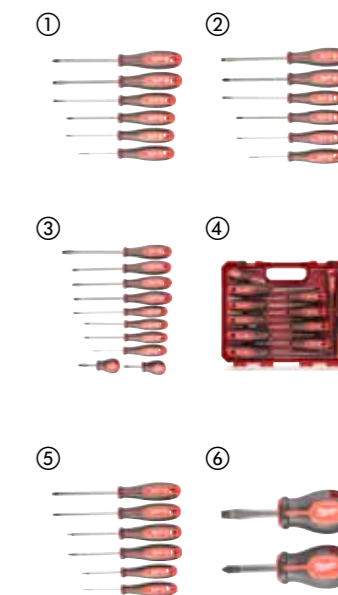

Отвертка с трехгранной рукояткой для работы с ударом

Новинка

- Усиленная рукоятка для работы с молотком
- Полностью металлическая сердцевина
- Шестигранный стержень для использования с ключом
- Удобная трехгранная рукоятка.

Описание	Кол-во в упаковке	Количество в заказе	Артикул	Штрихкод
Набор отверток с трехгранной рукояткой для работы с ударом PH2 / SL7.9 мм	2	1	4932471872	4058546297718



Отвертка - долото для работы с ударом

Новинка

- Закаленный стержень для максимальной надежности
- Торец рукоятки с металлическим колпачком для удара при долблении или использовании в качестве стамески.
- Наконечник для прокалывания каналов позволяет прокалывать тонкий металл.

Описание	Кол-во в упаковке	Количество в заказе	Артикул	Штрихкод
Отвертка - долото для работы с ударом	1	1	4932471871	4058546297701



Отвертки для точной механики

Новинка

- Металлическая сердцевина для надежности.
- На верхней части рукоятки установлен диск, вращающийся на 360°.
- Стержень покрыт хромом для снижения коррозии и увеличения срока службы.
- Прочный кейс для хранения с надежной молнией.
- Удлиненные стержни для удобства использования.

Описание	Кол-во в упаковке	Количество в заказе	Артикул	Штрихкод
Набор отверток для точной механики (6шт) PH00 / PH0, SL1.6 / SL2 / SL3.2 / SL4	6	1	4932471869	4058546297688
Набор отверток для точной механики TORX (6шт) T6, T7, T8, T8, T9, T10, T15	6	1	4932471870	4058546297695

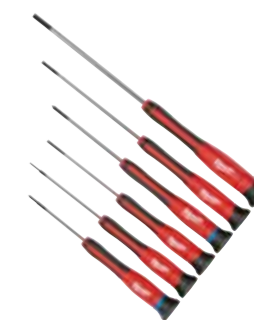

Отвертка универсальная короткая с трещоткой 8 в 1

- Полностью металлическая трещотка для высокого крутящего момента для увеличения скорости до 2 х раз. Точные закаленные биты: Надежные наконечники для лучшего зацепа в крепеже и долговечности.
- Отсек для хранения бит револьверного типа.
- Покрытие хромом максимальный уровень защиты от ржавчины.

Описание	Кол-во в упаковке	Количество в заказе	Артикул	Штрихкод
Отвертка универсальная короткая с трещоткой 8 в 1	1	1	4932471868	4058546297671
PH1 / PH2 / PZ1 / PZ2 / TX15 / SL4.8 / SL6.4				



Новинка

Отвертка HEX с трещоткой 9 в 1

- Эргономичная отвертка длиной 152 мм с битам HEX 1/4" и встроенным приспособлением для загибания проводов.
- Полностью металлическая трещотка для увеличения скорости закручивания до 2 х раз.
- Биты длиной 88 мм.
- Прецизионные закаленные наконечники бит: надежные наконечники для закручивания с усилием и долговечности.
- Отсек для хранения бит револьверного типа встроен в рукоятку.
- Биты покрыты хромом для долговечности.

Описание	Кол-во в упаковке	Количество в заказе	Артикул	Штрихкод
Отвертка универсальная с трещоткой 9 в 1	1	12	4932471598	4058546294977
PH1 / PH2 / PZ1 / PZ2 / TX15 / TX20 / плоская 0.8 x 5.5 мм				
Отвертка HEX с трещоткой 9 в 1	1	12	4932471599	4058546294984
Hex 1.5 мм / Hex 2 мм / Hex 2.5 мм / Hex 3 мм / Hex 4 мм / Hex 5 мм / Hex 6 мм				



Новинка

Тонкие отвертки VDE

Новинка

- Отвертка прошла тестирование воздействием напряжением 10000 Вольт по стандарту VDE и предназначена для работы в электроустановках напряжением до 1000 Вольт.
- Премиальное качество стали с молибденом и ванадием для большего срока службы.
- Фрезерованные наконечники для точной посадки и исключения эффекта проскальзывания.
- Покрытие черным фосфатом наконечника обеспечивает защиту от коррозии.
- Тонкий стержень для доступа в ограниченном пространстве.
- 2-х компонентная рукоятка с мягкими накладками обеспечивает комфортную работу.
- 3-х гранный дизайн рукоятки исключает проскальзывание и обеспечивает максимальную передачу момента
- Тонкий дизайн передней части для работы с небольшой мощностью и тонких работ по электрике
- Лазерная гравировка с типом наконечника на верхней части рукоятки для удобной идентификации.
- Не катается, благодаря 3-х гранной рукоятке.



Тип	Описание	Кол-во в упаковке	Количество в заказе	Артикул	Штрихкод
Плоский шлиц	SL 0.5 x 3 x 100	1	1	4932471445	4058546290733
	SL 0.8 x 4 x 100	1	1	4932471446	4058546290740
	SL 1.0 x 5.5 x 125	1	1	4932471447	4058546290757
Филипс	PH1 x 80	1	1	4932471448	4058546290764
	PH2 x 100	1	1	4932471449	4058546290771
Позидрайв	PZ1 x 80	1	1	4932471450	4058546290788
	PZ2 x 100	1	1	4932471451	4058546290795
①	Набор отверток изолированных тонких VDE 1 (5шт) SL3 / SL4 / SL5.5 / PZ1 / PZ2	1	1	4932471452	4058546290801
②	Набор отверток изолированных тонких VDE 2 (7шт) SL3 / SL4 / SL 5.5 / PH1 / PH2 / PZ1 / PZ2	1	1	4932471453	4058546290818

①



②



VDE изолированные отвертки

- Отвертка прошла тестирование воздействием напряжением 10000 Вольт по стандарту VDE и предназначена для работы в электроустановках напряжением до 1000 Вольт
- Премиальное качество стали с молибденом и ванадием для большего срока службы.
- Фрезерованные наконечники для точной посадки и исключения эффекта проскальзывания
- Покрытие черным фосфатом наконечника обеспечивает защиту от коррозии
- 2-х компонентная рукоятка с мягкими накладками обеспечивает комфортную работу
- 3-х гранный дизайн рукоятки исключает проскальзывание и обеспечивает максимальную передачу момента
- Тонкий дизайн передней части для работы с небольшой мощностью и тонких работ по электрике
- Лазерная гравировка с типом наконечника на верхней части рукоятки для удобной идентификации.
- Не катается, благодаря 3-х гранной рукоятке



Описание	Кол-во в упаковке	Количество в заказе	Артикул	Штрихкод	
Плоский шлиц	SL 0.4 x 2.5 x 75	1	1	4932464034	4058546219796
	SL 0.5 x 3 x 100	1	1	4932464035	4058546219802
	SL 0.6 x 3.5 x 100	1	1	4932464036	4058546219819
	SL 0.8 x 4 x 100	1	1	4932464037	4058546219826
	SL 1.0 x 5.5 x 125	1	1	4932464038	4058546219833
	SL 1.2 x 6.5 x 150	1	1	4932464039	4058546219840
	SL 1.2 x 8 x 175	1	1	4932464040	4058546219857
SL 0.5 x 3 x 65	1	1	4932464041	4058546219864	
Филипс	PH0 x 60	1	1	4932464042	4058546219871
	PH1 x 80	1	1	4932464043	4058546219888
	PH2 x 100	1	1	4932464044	4058546219895
	PH3 x 150	1	1	4932464045	4058546219901
Позидрайв	PZ0 x 60	1	1	4932464046	4058546219918
	PZ1 x 80	1	1	4932464047	4058546219925
	PZ2 x 100	1	1	4932464048	4058546219932
	PZ3 x 150	1	1	4932464049	4058546219949
Торкс	T10 x 60	1	1	4932464050	4058546219956
	T15 x 75	1	1	4932464051	4058546219963
	T20 x 100	1	1	4932464052	4058546219970
	T25 x 100	1	1	4932464053	4058546219987
	T30 x 100	1	1	4932464054	4058546219994
Филипс / плоский шлиц	PH/SL1 x 80	1	1	4932464055	4058546220006
	PH/SL2 x 100	1	1	4932464056	4058546220013
	PZ/SL1 x 80	1	1	4932464057	4058546220020
Позидрайв / плоский шлиц	PZ2/SL2 x 100	1	1	4932464058	4058546220037
Трещотка	SW6 x 125	1	1	4932464059	4058546220044
	SW7 x 125	1	1	4932464060	4058546220051
	SW8 x 125	1	1	4932464061	4058546220068
	SW9 x 125	1	1	4932464062	4058546220075
	SW10 x 125	1	1	4932464063	4058546220082
	SW11 x 125	1	1	4932464064	4058546220099
	SW13 x 125	1	1	4932464065	4058546220105
① VDE набор изолированных отверток 5 шт	SL3 / SL4, PZ1 / PZ2 и тестер напряжения.	5	1	4932464066	4058546220112
② VDE набор изолированных отверток 7 шт (1)	SL2.5 / SL3 / SL4, PH2, PZ1 / PZ2 и тестер напряжения.	7	1	4932464067	4058546220129
② VDE набор изолированных отверток 7 шт (2)	SL2.5 / SL3 / SL4 / SL5.5, PH1 / PH2 и тестер напряжения.	7	1	4932464068	4058546220136



VDE шарнирно-губцевый инструмент

- Инструменты имеют сертификат VDE (DIN EN/IEC 60900). Протестировано до 10,000 Вольт гарантировано до 1,000 Вольт. Протестировано низкими температурами до -40°.
- Стальные лезвия полностью закалены для лучшей прочности. Серое покрытие на основе титана обеспечивает максимальную устойчивость к коррозии.
- Режущие кромки закалены индукционно для резки самых твердых материалов
- Точный механизм с плавным ходом для максимальной передачи энергии с оптимальной длиной рычагов для легкой и без усилий работы
- Эргономичные мягкие рукоятки для удобного и надежного хвата.



Описание	Общая длина (мм)	Максимальная толщина реза твердого кабеля до 2300Н/мм² [мм]	Максимальная толщина реза средней твердости кабеля 1800Н/мм² [мм]	Максимальная толщина реза мягкого кабеля 220Н/мм² [мм]	Максимальная толщина реза меди или алюминия [мм]	Максимальная толщина реза [мм]	Максимальный диаметр трубы [мм]	Вес (г)	Кол-во в упаковке	Количество в заказе	Артикул	Штрихкод
① Кабелерез VDE 160 мм	160	-	-	-	16	-	-	185	1	1	4932464562	4058546225070
	210	-	-	-	25	-	-	315	1	1	4932464563	4058546225087
② Длиногубцы VDE 205 мм	205	-	2.2	3.9	-	-	-	200	1	1	4932464564	4058546225094
	205	-	2.2	3.9	-	-	-	200	1	1	4932464565	4058546225100
③ Длиногубцы изогнутые 45 град VDE 205 мм	145	-	1.7	5	8	-	-	160	1	1	4932464566	4058546225117
	160	-	2	6	11	-	-	210	1	1	4932464567	4058546225124
④ Кусачки VDE 145мм	180	-	2.5	7	13	-	-	240	1	1	4932464568	4058546225131
	180	2.2	2.6	7	13	-	-	250	1	1	4932464569	4058546225148
⑤ Кусачки усиленные VDE 180 мм	200	2.5	2.8	8	15	-	-	305	1	1	4932464570	4058546225155
	165	-	2	4	10	-	-	180	1	1	4932464571	4058546225162
⑥ Пассатижи VDE 165 мм	180	-	2.2	5.2	12	-	-	250	1	1	4932464572	4058546225179
	160	-	-	-	0.75mm² - 6mm²	-	-	180	1	1	4932464573	4058546225186
⑦ Инструмент для зачистки проводов VDE 160 мм	240	-	-	-	-	50	50	395	1	1	4932464574	4058546225193
⑧ Трубный ключ VDE 240 мм	660	3	1	4932464575	4058546225209							
⑨ Набор кусачки, длинногубцы, пассатижи VDE												

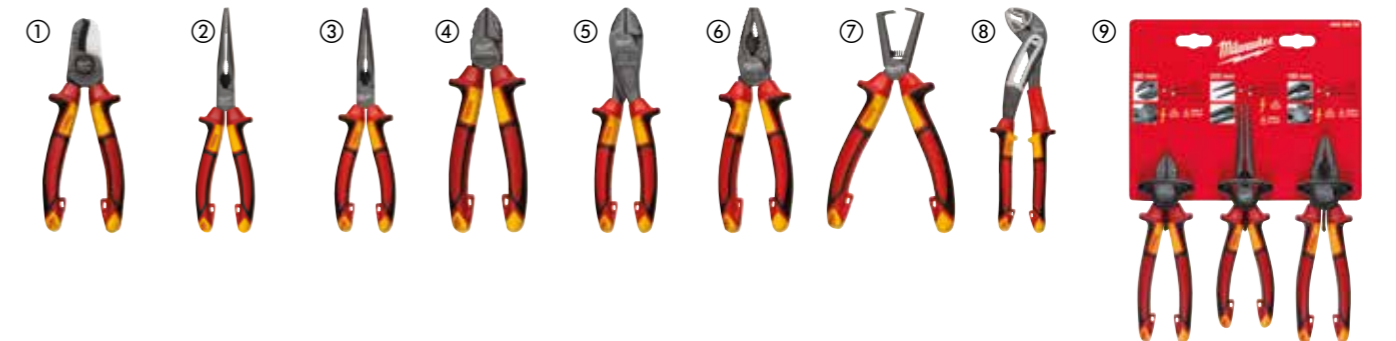

Кусачки

- Кромки из карбида железа для долгого срока службы
- Комфортные ручки. Не выскальзывает во время работы.
- Гладкая голова. Не оставит следов на рабочей поверхности
- Кованый инструмент - надежность в жестких условиях
- Защита от ржавчины благодаря чернению



Описание	Длина (мм)	Кол-во в упаковке	Количество в заказе	Артикул	Штрихкод
Кусачки	180	1	1	48226407	045242356096

Heavy Duty Пассатижи

- Для универсального зажима и работ по резанию
- Дизайн с большим рычагом - длинные рукоятки обеспечивают максимальную режущую способность и оптимальный рычаг
- Инструмент для снятия заусенцев - ребра для заусенцев на головке позволяют работать с трубами до 25 мм
- Гвоздодер - мощный зажим и оптимальный рычаг
- Дополнительная закалка до твердости 64 HRC
- Зубчатая зона зажима для сильного зажима и извлечения
- Изготовлены из хромованадиевой стали для лучшей износостойкости и отличной защиты от ржавчины
- Эргономичная и долговечная обрезиненная рукоятка для большего комфорта и срока службы
- С опрессовщиком



Режущая способность по твердой проволоке (мм)	Режущая способность по мягкой проволоке	Общая длина (мм)	Вес (г)	Макс. диаметр головки для снятия заусенцев (мм)	Кол-во в упаковке	Количество в заказе	Артикул	Штрихкод
3.0	4.6	250	480	25	1	1	48226100	045242342228

5 в 1 плоскогубцы для зачистки проводов

- Зачистка проводов : размеры : 0.75 мм², 1.0 мм², 1.5 мм², 2.5 мм², 4.0 мм².
- Резка проводов: изогнутыми с лазерной заточкой кромками.
- Плоскогубцы: подходят для захвата и гибки проводов.
- Заусенцы: удаление заусенцев в трубах 12 - 25 мм.
- Изготовление петли: встроенное устройство для загибания проводов в форму петли
- Фиксация одной рукой: легко зафиксировать плоскогубцы одной рукой для хранения. Пружина освобождает фиксатор при нажатии.
- Защита от ржавчины: увеличивает срок службы инструмента за счет противостояния коррозии
- Кованая легированная сталь: для максимальной прочности инструмента и долгого срока службы.



Общая длина (мм)	Способность зачистки (мм ²)	Режущая способность по полутвердой проволоке (мм)	Режущая способность по твердой проволоке (мм)	Макс. режущая способность по проводам (мм)	Величина зажима (мм)	Макс. диаметр головки для снятия заусенцев (мм)	Кол-во в упаковке	Количество в заказе	Артикул	Штрихкод
190	0.75, 1.0, 1.5, 2.5, 4.0	2.5	2.5	6.0	4	25	1	1	48229079	045425212720

Длинногубцы

- Длинногубцы: особенно подходит для захвата, скручивания и регулирования в ограниченных пространствах.
- Кусачки: режут провод сечением до 2,5 мм.
- Гратосниматель: насечки для зачистки заусенцев на трубах диаметром до 20 мм. Нет необходимости в дополнительных инструментах.
- Гвоздодер.
- Насечки на губках для лучшего захвата и полного контроля.
- Лазерная закалка режущих кромок. Закалка до прочности 64 HRC.
- Изготовлены из хром-ванадиевого сплава для большей прочности и хорошей защитой от коррозии.
- Эргономичные и прочные. Обрезиненные ручки для большего комфорта в работе.



Общая длина (мм)	Режущая способность по твердой проволоке (мм)	Диаметр кабеля (мм)	Длина зажима (мм)	Вес (г)	Макс. диаметр головки для снятия заусенцев (мм)	Кол-во в упаковке	Количество в заказе	Артикул	Штрихкод
210	2.5	6.0	51	255	18	1	1	48226101	045242342211

Бокорезы

- Для любых работ по резке
- Защита головки - для защиты режущих кромок от повреждений в случае падения
- Дизайн с большим рычагом - длинные рукоятки обеспечивают максимальную режущую способность и оптимальный рычаг
- Инструмент для снятия заусенцев - ребра для заусенец на головке позволяют работать с трубами диаметром до 25 мм
- Головка со смещением 15° позволяет обрезать заподлицо и может использоваться в качестве гвоздодера для легких задач, которые требуют поддевания и извлечения
- Прочные режущие кромки, закаленные лазером. Дополнительная закалка до твердости 64 HRC
- Изготовлены из легированной хромованадиевой стали для лучшей износостойкости и защиты от ржавчины
- Эргономичная обрезиненная рукоятка для большего комфорта и срока службы



Общая длина (мм)	Режущая способность по твердой проволоке (мм)	Режущая способность по мягкой проволоке	Длина зажима (мм)	Вес (г)	Кол-во в упаковке	Количество в заказе	Артикул	Штрихкод
160	2.5	4.0	22	195	1	1	48226106	045242342181
180	3.0	4.0	26	246	1	1	48226107	045242342198

Ключи для водопроводных труб

- Для зажима, закрепления и удержания заготовок
- Регулировка одной рукой при помощи кнопки, обеспечивающей быстрый и надежный зажим
- Тонкая регулировка положения для точности зажима
- Кнопка автоматической блокировки для быстрой и точной регулировки
- V-образный зажим с профилем для более крепкого захвата, более точной подгонки и снижения скольжения. Особая закалка зубьев до твердости 60 HRC
- Изготовлены из штампованной легированной стали с добавлением никеля и хрома для лучшей износостойкости и отличной защиты от ржавчины
- Эргономичная и долговечная обрезиненная рукоятка для большего комфорта и срока службы
- Дизайн головки и рукоятки для снятия заусенцев. Нет необходимости в дополнительных инструментах
- Доступно 3 варианта длины для достижения оптимального рычага
- Эргономичный тонкий дизайн, для работы в труднодоступных местах.

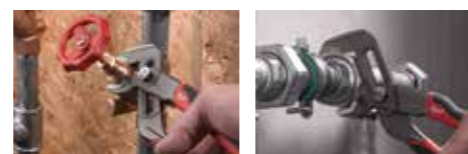

Общая длина (мм)	Общая длина (дюйм)	Макс. размер гайки (мм)	Макс. диаметр труб (мм)	Вес (г)	Макс. диаметр головки для снятия заусенцев (мм)	Макс. диаметр рукоятки для снятия заусенцев (мм)	Кол-во в упаковке	Количество в заказе	Артикул	Штрихкод
200	8	30	32	250	38	25	1	1	48226208	045242342235
250	10	36	42	425	51	25	1	1	48226210	045242342242
300	12	50	60	660	70	25	1	1	48226212	045242342259

TORQUE LOCK™ зажимы

- TORQUE LOCK™: быстро регулируется и легко снимается, зажимает плоские и круглые материалы. Дополнительное усилие можно применить к TORQUE LOCK™ винту для более надежного захвата. Этот винт также может быть использован для подвешивания в целях хранения.
- Закаленные губки: для лучшего захвата на строительных материалах
- Защита от коррозии: хромированное покрытие препятствует коррозии
- Дизайн рычага освобождения: традиционный рычаг для удобства пользования
- Клещи MAXBITE™ имеют специальную геометрию челюсти для максимального сцепления.

	Общая длина (мм)	Общая длина (дюйм)	Тип зажима	Величина захвата (плоский материал) мм	Наибольший развод клещей для трубы (мм)	Кол-во в упаковке	Количество в заказе	Артикул	Штрихкод
①	170	7	Maxbite™	-	38	1	1	4932471730	4058546296292
②	250	10	Maxbite™	-	50	1	1	4932471729	4058546296285
③	127	5	Изогнутые	-	26	1	1	48223422	045242358250
④	170	7	Изогнутые	-	38	1	1	4932471732	4058546296315
⑤	250	10	Изогнутые	-	51	1	1	4932471725	4058546296247
⑥	250	10	Прямые	30	-	1	1	4932471726	4058546296254
⑦	100	4	Удлиненные	42	-	1	1	48223504	045242358281
⑧	150	6	Удлиненные	52	-	1	1	4932471731	4058546296308
⑨	230	9	Удлиненные	76	-	1	1	4932471733	4058546296322



TORQUE LOCK™ Струбцины тип С

- TORQUE LOCK™: быстро регулируется и легко снимается, зажимает плоские и круглые материалы для сварки. Дополнительное усилие может быть применено к TORQUE LOCK™ винту для более надежного захвата. Этот винт также может быть использован для подвешивания в цехах хранения.
- Закаленные губки: для лучшего захвата строительных материалов
- Защита от коррозии: хромированное покрытие защищает от коррозии
- Дизайн рычага освобождения: традиционный рычаг для удобства работы



	Общая длина (мм)	Общая длина (дюйм)	Тип зажима	Кол-во в упаковке	Количество в заказе	Артикул	Штрихкод
①	230	9	Глубокие неподвижные губки	1	1	48223533	045242472680
②	480	18	Глубокие неподвижные губки	1	1	48223529	045242472697
③	280	11	Жестко закрепленные	1	1	4932471728	4058546296278
④	480	18	Неподвижные губки	1	1	48223530	045242472673
⑤	230	9	Глубокие губки с шарнирами	1	1	48223523	045242358304
⑥	280	11	Шарнирное соединение	1	1	4932471727	4058546296261
⑦	480	18	Губки с шарнирами	1	1	48223520	045242358298

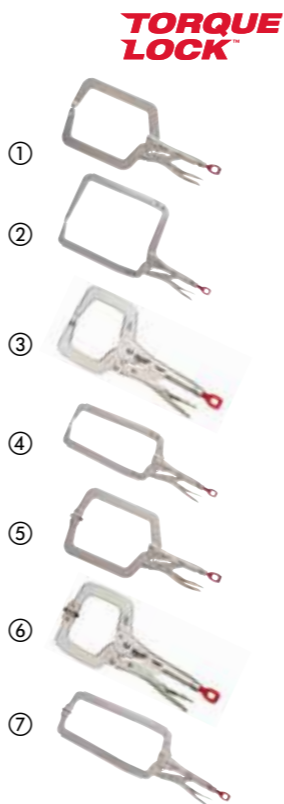

TORQUE LOCK™ зажим

- TORQUE LOCK™: быстрая установка и съем при работе с плоскими заготовками. Для более надежной фиксации можно увеличить силу сжатия, вращая регулировочный винт. Так же его можно использовать для подвеса зажима при хранении.
- Закаленные губки: лучшее сцепление с различными материалами.
- Защита от коррозии: хромированное покрытие инструмента, увеличивает срок его службы за счет уменьшения коррозии.
- Конструкция рычага освобождения: традиционный рычаг для удобства пользования.
- Эти зажимы делают любую работу по фиксации деталей легкой.
- Идеально подходит для работы с деталями из листового металла.



Описание	Общая длина (мм)	Общая длина (дюйм)	Величина захвата (плоский материал) мм	Кол-во в упаковке	Количество в заказе	Артикул	Штрихкод
TORQUE LOCK™ зажим	200	8	42	1	1	4932471734	4058546296339

TORQUE LOCK™ цепной ключ

- TORQUE LOCK™: быстро устанавливается и легко снимается при работе с трубами. Дополнительное усилие можно применить к TORQUE LOCK™ винту для более надежного захвата. Этот винт также может быть использован для подвешивания в цехах хранения.
- Коррозионная стойкость: хромированное покрытие увеличивает срок службы и надежность инструмента
- Конструкция рычага освобождения: традиционный рычаг для удобства пользования.
- Цепной ключ можно установить и закрепить вокруг объекта любой формы.
- Быстрое переключение направления работы храпового механизма



Описание	Общая длина (мм)	Общая длина (дюйм)	Наибольший развод клещей для трубы (мм)	Кол-во в упаковке	Количество в заказе	Артикул	Штрихкод
TORQUE LOCK™ цепной ключ	270	9	79	1	1	48223542	045242472727

Наборы ключей

- Дизайн рожковой части MAX BITE™ снижает риск деформации гайки и проворота ключа.
- Закругленная рукоятка в форме двутаврового профиля для удобного хвата.
- Оптимизированное хранение. Набор из 7 ключей в специальной рукоятке для переноски. Набор из 15 ключей в трее для ящиков верстаков.
- Маркировка размеров отштампована и залита чернилами.
- 15° специальный бокс для удобства.
- Сталь с добавлением хрома, покрытие хромом.

Описание	Кол-во в упаковке	Количество в заказе	Артикул	Штрихкод
Набор метрических ключей MAX BITE™ (7 шт)				
① 10, 11, 12, 13, 14, 15, 17 мм.	7	1	4932464257	4058546222024
Набор метрических ключей MAX BITE™ (15 шт)				
② 8, 9, 10, 11, 12, 13, 14, 15, 17, 18, 19, 20, 21, 22 мм	15	1	4932464258	4058546222031
Набор дюймовых ключей MAX BITE™ (7 шт)				
③ 3/8", 7/16", 1/2", 9/16", 5/8", 11/16", 3/4"	7	1	48229407	045242499038
Набор дюймовых ключей MAX BITE™ (15 шт)				
④ 1/4", 9/32", 5/16", 11/32", 3/8", 7/16", 1/2", 9/16", 5/8", 11/16", 3/4", 13/16", 7/8", 15/16", 1"	15	1	48229415	045242499021



Наборы ключей MAX BITE™ с трещоткой

- 144 зуба в трещотке что соответствует углу поворота рукоятки до щелчка всего 2.5° обеспечивая удобство использования в узких местах.
- Два кулачка в механизме трещотки для увеличения срока службы.
- Дизайн рожковой части MAX BITE™ снижает риск деформации гайки и проворота ключа.
- Маркировка размеров отштампована и заполнена краской для лучшей видимости.
- Сталь с добавлением хрома, покрытие хромом.
- Закругленная рукоятка в форме двутаврового профиля для удобного хвата

Описание	Кол-во в упаковке	Количество в заказе	Артикул	Штрихкод
1 Набор метрических ключей MAX BITE™ с трещоткой в накидной части 7 шт. 8, 10, 12, 13, 14, 15, 17 мм	7	1	4932464993	4058546229382
2 Набор метрических ключей MAX BITE™ с трещоткой в накидной части 15 шт. 8, 9, 10, 11, 12, 13, 14, 15, 16, 17, 18, 19, 20, 21, 22 мм	15	1	4932464994	4058546229399

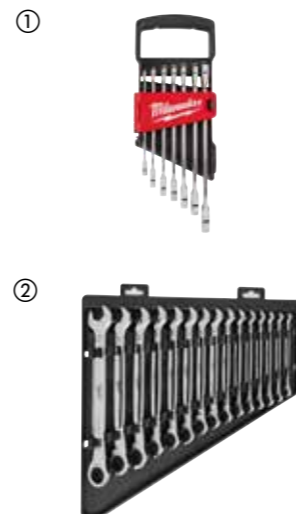

Головки и трещотки

- 90 зубьев в трещотке обеспечивают перецелкивание механизма при перемещении рукоятки на угол всего 4 градуса
- В комплекте съемный внутренний трей идеально подходящий для хранения
- Размеры головок выштампованы на плоской стороне
- Выполнены полностью из металла для максимальной надежности
- FOUR FLAT™ - четыре плоских грани на головке предотвращают укатывание
- Компактный дизайн головы с переключателем направления заподлицо для удобства применения в узких пространствах

Описание	Кол-во в упаковке	Количество в заказе	Артикул	Штрихкод
1 Набор метрических головок с трещоткой 1/4 дюйма (28 предметов) Стандартные головки: 5 мм, 5.5 мм, 6 мм, 7 мм, 8 мм, 9 мм, 10 мм, 11 мм, 12 мм, 13 мм, 14 мм, 15 мм; Удлиненные головки: 5 мм, 5.5 мм, 6 мм, 7 мм, 8 мм, 9 мм, 10 мм, 11 мм, 12 мм, 13 мм, 14 мм, 15 мм	28	1	4932464943	4058546228880
2 Набор метрических и дюймовых головок с трещоткой 1/4 дюйма (50 предметов) Стандартные головки: 5/16", 3/16", 1/8", 1/4", 3/8", 5/16", 11/32", 3/8", 1/2", 5/8", 5 мм, 5.5 мм, 6 мм, 7 мм, 8 мм, 9 мм, 10 мм, 11 мм, 12 мм, 13 мм, 14 мм, 15 мм - Удлиненные головки: 5/16", 3/8", 1/2", 5/8", 1 1/8", 1 1/4", 1 1/2", 1 3/4", 1 7/8", 2", 2 1/8", 2 1/4", 2 1/2", 2 3/4", 3", 3 1/8", 3 1/4", 3 1/2", 3 3/4", 4", 4 1/8", 4 1/4", 4 1/2", 4 3/4", 5", 5 1/8", 5 1/4", 5 1/2", 5 3/4", 6", 6 1/8", 6 1/4", 6 1/2", 6 3/4", 7", 7 1/8", 7 1/4", 7 1/2", 7 3/4", 8", 8 1/8", 8 1/4", 8 1/2", 8 3/4", 9", 9 1/8", 9 1/4", 9 1/2", 9 3/4", 10", 10 1/8", 10 1/4", 10 1/2", 10 3/4", 11", 11 1/8", 11 1/4", 11 1/2", 11 3/4", 12", 12 1/8", 12 1/4", 12 1/2", 12 3/4", 13", 13 1/8", 13 1/4", 13 1/2", 13 3/4", 14", 14 1/8", 14 1/4", 14 1/2", 14 3/4", 15", 15 1/8", 15 1/4", 15 1/2", 15 3/4", 16", 16 1/8", 16 1/4", 16 1/2", 16 3/4", 17", 17 1/8", 17 1/4", 17 1/2", 17 3/4", 18", 18 1/8", 18 1/4", 18 1/2", 18 3/4", 19", 19 1/8", 19 1/4", 19 1/2", 19 3/4", 20", 20 1/8", 20 1/4", 20 1/2", 20 3/4", 21", 21 1/8", 21 1/4", 21 1/2", 21 3/4", 22", 22 1/8", 22 1/4", 22 1/2", 22 3/4", 23", 23 1/8", 23 1/4", 23 1/2", 23 3/4", 24", 24 1/8", 24 1/4", 24 1/2", 24 3/4", 25", 25 1/8", 25 1/4", 25 1/2", 25 3/4", 26", 26 1/8", 26 1/4", 26 1/2", 26 3/4", 27", 27 1/8", 27 1/4", 27 1/2", 27 3/4", 28", 28 1/8", 28 1/4", 28 1/2", 28 3/4", 29", 29 1/8", 29 1/4", 29 1/2", 29 3/4", 30", 30 1/8", 30 1/4", 30 1/2", 30 3/4", 31", 31 1/8", 31 1/4", 31 1/2", 31 3/4", 32", 32 1/8", 32 1/4", 32 1/2", 32 3/4", 33", 33 1/8", 33 1/4", 33 1/2", 33 3/4", 34", 34 1/8", 34 1/4", 34 1/2", 34 3/4", 35", 35 1/8", 35 1/4", 35 1/2", 35 3/4", 36", 36 1/8", 36 1/4", 36 1/2", 36 3/4", 37", 37 1/8", 37 1/4", 37 1/2", 37 3/4", 38", 38 1/8", 38 1/4", 38 1/2", 38 3/4", 39", 39 1/8", 39 1/4", 39 1/2", 39 3/4", 40", 40 1/8", 40 1/4", 40 1/2", 40 3/4", 41", 41 1/8", 41 1/4", 41 1/2", 41 3/4", 42", 42 1/8", 42 1/4", 42 1/2", 42 3/4", 43", 43 1/8", 43 1/4", 43 1/2", 43 3/4", 44", 44 1/8", 44 1/4", 44 1/2", 44 3/4", 45", 45 1/8", 45 1/4", 45 1/2", 45 3/4", 46", 46 1/8", 46 1/4", 46 1/2", 46 3/4", 47", 47 1/8", 47 1/4", 47 1/2", 47 3/4", 48", 48 1/8", 48 1/4", 48 1/2", 48 3/4", 49", 49 1/8", 49 1/4", 49 1/2", 49 3/4", 50", 50 1/8", 50 1/4", 50 1/2", 50 3/4	50	1	4932464944	4058546228897
3 Набор метрических головок с трещоткой 3/8 дюйма (32 предмета) Стандартные головки: 6 мм, 7 мм, 8 мм, 9 мм, 10 мм, 11 мм, 12 мм, 13 мм, 14 мм, 15 мм, 16 мм, 17 мм, 18 мм, 19 мм - Удлиненные головки: 6 мм, 7 мм, 8 мм, 9 мм, 10 мм, 11 мм, 12 мм, 13 мм, 14 мм, 15 мм, 16 мм, 17 мм, 18 мм, 19 мм	32	1	4932464945	4058546228903
4 Набор метрических и дюймовых головок с трещоткой 3/8 дюйма (56 предметов) Стандартные головки: 6 мм, 7 мм, 8 мм, 9 мм, 10 мм, 11 мм, 12 мм, 13 мм, 14 мм, 15 мм, 16 мм, 17 мм, 18 мм, 19 мм - Удлиненные головки: 6 мм, 7 мм, 8 мм, 9 мм, 10 мм, 11 мм, 12 мм, 13 мм, 14 мм, 15 мм, 16 мм, 17 мм, 18 мм, 19 мм	56	1	4932464946	4058546228910
5 Новинка Набор метрических головок с воротком 1/2 дюйма (28 предметов) Стандартные головки: 10 мм, 11 мм, 12 мм, 13 мм, 14 мм, 15 мм, 16 мм, 17 мм, 18 мм, 19 мм, 20 мм, 21 мм, 22 мм, 23 мм, 24 мм / Удлиненные головки: 10 мм, 11 мм, 12 мм, 13 мм, 14 мм, 15 мм, 16 мм, 17 мм, 18 мм, 19 мм / 3' удлинитель, 5' удлинитель и съемный трей	28	1	4932471864	4058546297633

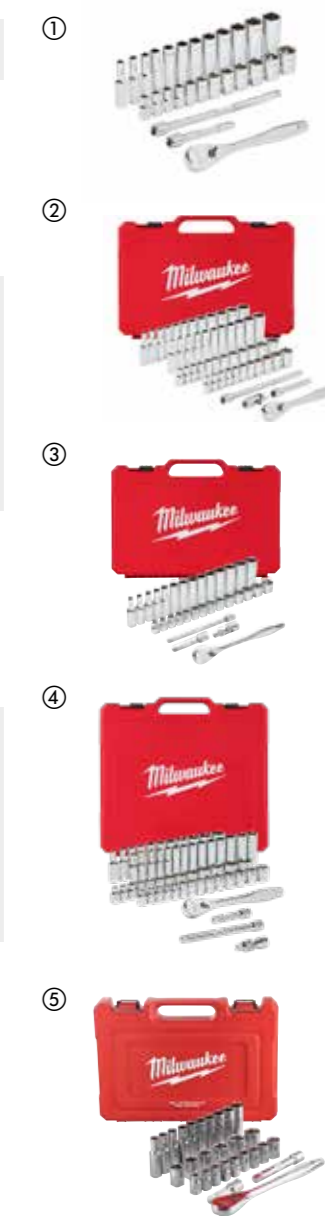

Трещотки

- 90 зубьев в трещотке обеспечивают перецелкивание механизма при перемещении рукоятки на угол всего 4 градуса
- Компактный дизайн головы с переключателем направления заподлицо для удобства применения в узких пространствах

Описание	Кол-во в упаковке	Количество в заказе	Артикул	Штрихкод
Трещотка для головок 1/4 дюйма	1	1	48229014	045242513017
Трещотка для головок 3/8 дюйма	1	1	48229038	045242513024
5 Новинка Вороток с трещоткой 1/2"	1	1	4932471865	4058546297640



Вороток шарнирный 1/2"

Новинка

- Позволяет приложить дополнительное усилие при откручивании.
- Голова вращается на 180°

Описание	Общая длина (мм)	Общая длина (дюйм)	Артикул	Штрихкод
Вороток шарнирный 1/2" (15)	380	15	4932471866	4058546297657
Вороток шарнирный 1/2" (24)	610	24	4932471867	4058546297664



Трещотка 3/8" с набором головок

- Шарнирная голова трещотки
- Тонкий дизайн для лучшего доступа
- Головки совмещаются с гаечными ключами для придания дополнительного момента
- Организованное и портативное решение для хранения.

Описание	Кол-во в упаковке	Количество в заказе	Артикул	Штрихкод
Трещотка 3/8" с набором головок				
3/8" трещотка, 10, 12, 13, 14, 15, 17, 18 и 19 мм 3/8" головки.	12	1	48229001	045242495078



Стальные и алюминиевые трубные ключи.

- Компенсационный ход губок для надежного захвата труб и фитингов.
- Двойные пружины для обеспечения максимальной прочности и стойкости инструмента.
- Эргономичная рукоятка для максимального комфорта.
- Закаленные губки для увеличения долговечности и лучшего сцепления.
- Отверстие для шнура.

Описание	Общая длина (мм)	Общая длина (дюйм)	Наибольший развод клещей для трубы (мм)	Размер раскрытия губок (дюйм)	Вес (г)	Кол-во в упаковке	Количество в заказе	Артикул	Штрихкод
Алюминиевый трубный ключ 250 мм	250	10	38	1.5	598	1	1	48227210	045242342372
Алюминиевый трубный ключ 300 мм	300	12	51	2	816	1	1	48227212	045242342389
① Алюминиевый трубный ключ 350 мм	350	14	51	2	1076	1	1	48227214	045242342396
Алюминиевый трубный ключ 450 мм	450	18	63	2.5	1630	1	1	48227218	045242342419
Алюминиевый трубный ключ 600 мм	600	24	76	3	2644	1	1	48227224	045242342426
Стальной трубный ключ 250 мм	250	10	38	1.5	916	1	1	48227110	045242342334
② Стальной трубный ключ 300 мм	300	12	51	2	1270	1	1	48227112	045242342341
Стальной трубный ключ 350 мм	350	14	51	2	1627	1	1	48227114	045242342358
Стальной трубный ключ 450 мм	450	18	63	2.5	2531	1	1	48227118	045242342365



Cheater (читер) - трубный ключ со сменными рукоятками



- Мировая новинка! Ключ имеет 3 длины: 10"/250 мм - для труднодоступных мест, 8"/450 - для стандартных видов работ, 24"/600 - максимальный рычаг, для самых сложных работ.
- Компенсационный ход губок для надежного захвата на труб и фитингов.
- Двойная резьба для обеспечения максимальной прочности и стойкости инструмента.
- Эргономичная ручка для максимального комфорта, не врезается в ладонь.
- Эргономичная конструкция губок - для легкого отрыва от заготовки.
- Закаленные губки для увеличения долговечности и лучшего сцепления.
- Отверстие для шнура

Описание	Общая длина (мм)	Общая длина (дюйм)	Наибольший развод клещей для трубы (мм)	Размер раскрытия губок (дюйм)	Вес (г)	Кол-во в упаковке	Количество в заказе	Артикул	Штрихкод
Cheater (читер) - трубный ключ со сменными рукоятками	250/450/600	10/18/24	63	2.5	3243	1	1	48227314	045242342402



Разводные ключи

- Регулировочный винт с очень жесткими допусками и точной резьбой. Губки не разойдутся во время использования.
- Хромированное покрытие для лучшей в классе защиты от коррозии и увеличении надежности
- Эргономичная, округлая конструкция ручки удобно лежит в руке и меньше давит на ладонь.
- Тонкая конструкция головы для работы в условиях ограниченного пространства.
- Параллельные губки не соскакивают и не повреждают поверхность.
- Лазерная разметка в дюймах и мм для точной регулировки.
- 8" разводной ключ (48227508) имеет очень широкую разводку губок - 38 мм, для ключей работающих в ограниченном пространстве.
- Отверстие для шнура



Общая длина (мм)	Общая длина (дюйм)	Наибольший развод клещей для трубы (мм)	Величина зажима (мм)	Толщина губы, мм	Вес (г)	Кол-во в упаковке	Количество в заказе	Артикул	Штрихкод
150	6	24.5	11.5	7,7	186	1	1	48227406	045242356225
200	8	30	14	8,7	353	1	1	48227408	045242356218
200	8	40	14	8,1	385	1	1	48227508	045242356232
① 250	10	36.5	16	9,9	535	1	1	48227410	045242356201
300	12	42.5	17	10,8	748	1	1	48227412	045242356195
380	15	46	22	13,5	1,470	1	1	48227415	045242356188
② 150 мм (48227406) и 250 мм (48227410)						2	1	48227400	045242358823

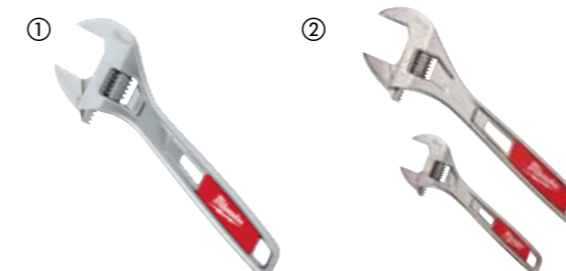

Ключ для гибкой подводки

- Совместимый с трещоткой: посадка 3/8"
- Телескопический дизайн
- Перекидная рукоятка более удобная, чем квадрат
- Легко настраиваемая рукоятка, лучшая в своем классе



Описание	Размер клещей (мм)	Кол-во в упаковке	Количество в заказе	Артикул	Штрихкод
Ключ для гибкой подводки	10 - 32	1	1	48227001	045242366170
Ключ для гибкой подводки	32 - 65	1	1	48227002	045242366187

Газовый ключ

- Сделано из закаленной в масле хром-ванадиевой стали в соответствии с DIN 5234
- Тонкие губки 45° в форме буквы S для надежного зажима детали в ограниченных пространствах
- Асимметричные зубчатые индукционно закаленные губки для максимально крепкого хвата
- Сечение в виде двутаврового профиля для максимального усилия



Общая длина (мм)	Максимальный диаметр трубы [мм]	Вес (г)	Кол-во в упаковке	Количество в заказе	Артикул	Штрихкод
340	52	965	1	1	4932464576	4058546225216
450	67	1570	1	1	4932464577	4058546225223
550	83	3000	1	1	4932464578	4058546225230

Hollowscore™ магнитные отвертки для гаек

- Hollowscore™ неограниченная глубина для длинных болтов и шпилек (запатентовано).
- Магнитная головка отвертки для надежного удержания на крепеже.
- МИРОВАЯ НОВИНКА универсальная головка отвертки подходит к 4 видам крепежа: 4 / 6 / 8 / 12 гранным гайкам
- Отворачивает ржавые и скругленные гайки
- Цветовая индикация позволяет быстро подобрать инструмент под нужную гайку
- Шестигранный стержень позволяет придать дополнительное усилие гаечным ключом.
- Хромовое покрытие для защиты от ржавчины.
- Кованый стальной стержень обеспечивает долгий срок службы и прочность



Размер (мм)	Цветовой код	Размер резьбы для стержневого анкера	Кол-во в упаковке	Количество в заказе	Артикул	Штрихкод
① 5	Черный	-	1	1	48222531	045242294428
② 5.5	Коричневый	M3	1	1	48222532	045242294435
③ 6	Красный	M3.5	1	1	48222533	045242294442
④ 7	Оранжевый	M4	1	1	48222534	045242294459
⑤ 8	Желтый	M5	1	1	48222535	045242294466
⑥ 10	Голубой	M6	1	1	48222536	045242294473
⑦ 13	Оранжевый	M8	1	1	48222537	045242294480



Зонд для протяжки кабеля

Новинка

- Зонд выполнен из гибкого материала для удобства подачи
- Толстый зонд для лучшей подачи
- Конструкция из тройной пряди, не перегибается.
- Кейс с минимальным трением для легкой протяжки
- Квадратное внутренне отверстие для удобства намотки

Описание	Длина (м)	Кол-во в упаковке	Количество в заказе	Артикул	Штрихкод
① Зонд для протяжки из стали 7.5м	7.5	1	1	4932472120	4058546325169
① Зонд для протяжки из стали 15м	15	1	1	4932472121	4058546325176
Зонд для протяжки из полиэстера 15м	15	1	1	4932472118	4058546325145
② Зонд для протяжки из полиэстера 30м	30	1	1	4932472119	4058546325152



Набор крюков и шил

- Полностью металлическая рабочая часть для большей прочности и защиты от ржавчины
- Покрытие хромом противостоит коррозии
- Удобная рукоятка и накатка обеспечивают контроль над инструментом и комфорт при работе
- Поставляется в лотке с легким доступом для удобного хранения инструмента.

Описание	Кол-во в упаковке	Количество в заказе	Артикул	Штрихкод
Набор крюков и шил	4	1	48229215	045242508105



Молоток закругленный

- Точная балансировка для удобства хвата
- Надежная конструкция рукоятки
- Овальное сечение рукоятки противостоит изгибанию при извлекальных работах.
- Закругленная голова молотка облегчает извлечение гвоздей.
- Магнитный держатель для гвоздей (для наживления одной рукой)

Описание	Кол-во в упаковке	Количество в заказе	Артикул	Штрихкод
молоток закругленный 560 грамм (20унций) 35см (14 дюймов).	1	1	4932464028	4058546219734



Набор монтировок

- Сечение в виде двутаврового профиля выдерживает до 40% большее усилие
- Металлическая сердцевина в рукоятках для увеличения надежности
- Тыльная часть металлическая специально для возможности работы с молотком
- Удобные треугольные рукоятки для лучшего хвата
- Сплав содержащий хром для долговечности
- Наконечник загнут для удобства извлечения гвоздей

Содержимое	Кол-во в упаковке	Количество в заказе	Артикул	Штрихкод
200мм - 300мм - 450мм - 600мм	1	1	48229214	045242508099





Системы страховки

- Амортизирующий элемент - постепенно снижает скорость падающего инструмента до нуля, снижая усилие „рывка“.
- Карабины с двойной блокировкой - обеспечивают надежное крепление, которое защищено от случайного расцепления.
- Встроенное поворотное соединение (вертлюг) - предотвращает перекручивание и запутывание.
- Цвет ремешка соответствует максимальному весу инструмента - легкость в подборе подходящего ремешка по весу инструмента
- Специальные аксессуары позволяют присоединить любой инструмент к ремешку



Новинка

Описание	Воспринимаемая нагрузка (кг)	Цветовой код	Кол-во в упаковке	Количество в заказе	Артикул	Штрихкод
① Страховочный эластичный строп для электроинструмента весом до 4,5 кг	4,5	Красный	1	1	4932471351	4058546289799
② Страховочный эластичный строп для ручного инструмента QUICK-CONNECT™ весом до 4,5 кг	4,5	Красный	1	1	4932471429	4058546290573
③ Страховочный эластичный строп для электроинструмента весом до 6,8 кг	6,8	Черный	1	1	4932471352	4058546289805
④ Страховочный эластичный строп для электроинструмента весом до 15,8 кг	15,8	Серый	1	1	4932471353	4058546289812



СИТЕМА СТРАХОВКИ

ОСТАВАЙСЯ ЗАЩИЩЕННЫМ.
ЗАЩИТИ ЛЮБОЙ ИНСТРУМЕНТ.

ЛЕГКОЕ ПРИСОЕДИНЕНИЕ

- Надежность крепления
- Разные способы крепления (специальная лента или кольца)

УНИВЕРСАЛЬНОСТЬ

- Можно присоединять инструменты, не имеющие специального отверстия для страховки
- Быстрая смена инструмента



Аксессуары для страховочных строп

Новинка

Описание	Цветовой код	Воспринимаемая нагрузка (кг)	Кол-во в упаковке	Количество в заказе	Артикул	Штрихкод
① D-образное кольцо QUICK-CONNECT™ с брелоком для крепления ручного инструмента	Белый	2,2	3	1	4932471430	4058546290580
② D-образное кольцо QUICK-CONNECT™ с брелоком для крепления с помощью самоклеющейся ленты	Белый	2,2	5	1	4932471431	4058546290597
③ Самоклеющаяся лента для системы страховки инструмента 3,6 м	-	-	1	1	48228860	4058546290603
④ Кольцо для страховочной системы 38 мм	-	1	5	1	4932471433	4058546290610
⑤ Кольцо для страховочной системы 50мм	-	1	5	1	4932471434	4058546290627
⑥ Ремень для строп	Зеленый	22,7	1	1	4932472105	4058546325015

Страховочное крепление на запястье

Новинка

- Надежное и комфортное крепление инструмента на запястье.
- Мягкий регулируемый ремешок с застежкой на липучке - подходит для всех размеров запястья
- Ремешок с петлей для надежного крепления всех видов инструмента - электроинструмента, рулеток, отверток и т. д.
- Страховочное крепление на запястье позволяет иметь легкий доступ к инструментам в ограниченном пространстве или при повторяющихся операциях.
- Маркировка цветом - для легкого определения максимального веса инструмента, который можно разместить на страховке.



Описание	Воспринимаемая нагрузка (кг)	Цветовой код	Кол-во в упаковке	Количество в заказе	Артикул	Штрихкод
① Крепление на запястье	2,2	Белый	1	1	4932472107	4058546325039

НОВИНКА



ПЕРЧАТКИ С СОПРОТИВЛЕНИЕМ ПОРЕЗАМ

- Разработаны, чтобы обеспечивать надежную защиту и комфорт в течении всего дня
- Защита ладони благодаря покрытию из нитрила
- SMARTSWIPE™ на ладонях и кончиках пальцев - позволяют пользоваться устройствами с сенсорным экраном (смартфоны, планшеты), не снимая перчаток



НОВИНКА



ЗИМНИЕ ПЕРЧАТКИ С СОПРОТИВЛЕНИЕМ ПОРЕЗАМ

- Зимний утеплитель обеспечит сохранение тепла во время работы на холоде
- Перчатки не меняют форму даже после продолжительной носки
- Двухслойные для защиты от холода



Сопротивление порезам и истиранию

УРОВЕНЬ 1

Идеальны для удержания материалов и легких строительных работ.

УРОВЕНЬ 3

Идеальны для зачистки проводов и нарезания резьбы на трубах.

УРОВЕНЬ 5

Двойной слой нитрила позволяет работать с острыми объектами.



Перчатки с сопротивлением порезам

Новинка

Описание	Цветовой код	Размер	Кол-во в упаковке	Количество в заказе	Артикул	Штрихкод		
① Перчатки с уровнем сопротивления порезам 1	Белый	M	1	1	4932471416	4058546290443		
		M	12	1	4932471614	4058546295134		
		L	1	1	4932471417	4058546290450		
		L	12	1	4932471615	4058546295141		
		XL	1	1	4932471418	4058546290467		
		XL	12	1	4932471616	4058546295158		
		XXL	1	1	4932471419	4058546290474		
		XXL	12	1	4932471617	4058546295165		
		② Перчатки с уровнем сопротивления порезам 3	Черный	M	1	1	4932471420	4058546290481
				M	12	1	4932471618	4058546295172
				L	1	1	4932471421	4058546290498
				L	12	1	4932471619	4058546295189
XL	1			1	4932471422	4058546290504		
XL	12			1	4932471620	4058546295196		
XXL	1			1	4932471423	4058546290511		
XXL	12			1	4932471621	4058546295202		
③ Перчатки с уровнем сопротивления порезам 5	Красный			M	1	1	4932471424	4058546290528
				M	12	1	4932471622	4058546295219
				L	1	1	4932471425	4058546290535
				L	12	1	4932471623	4058546295226
		XL	1	1	4932471426	4058546290542		
		XL	12	1	4932471624	4058546295233		
		XXL	1	1	4932471427	4058546290559		
		XXL	12	1	4932471625	4058546295240		
		④ Перчатки с уровнем сопротивления порезам 1, зимние	Белый	M	1	1	4932471343	4058546289713
				M	12	1	4932471606	4058546295059
				L	1	1	4932471344	4058546289720
				L	12	1	4932471607	4058546295066
XL	1			1	4932471345	4058546289737		
XL	12			1	4932471608	4058546295073		
XXL	1			1	4932471346	4058546289744		
XXL	12			1	4932471609	4058546295080		
⑤ Перчатки с уровнем сопротивления порезам 3, зимние	Черный			M	1	1	4932471347	4058546289751
				M	12	1	4932471610	4058546295097
				L	1	1	4932471348	4058546289768
				L	12	1	4932471611	4058546295103
		XL	1	1	4932471349	4058546289775		
		XL	12	1	4932471612	4058546295110		
		XXL	1	1	4932471350	4058546289782		
		XXL	12	1	4932471613	4058546295127		



Сертифицированы в Европе по стандартам EN420 и EN388:2019 (3121A).



Сертифицированы в Европе по стандартам EN420 и EN388:2016 (4343C).



Сертифицированы в Европе по стандартам EN420 и EN388:2016(4X44E).



Сертифицированы в Европе по стандартам EN420, EN388:2016 (11141A) и EN511 (01X).



Сертифицированы в Европе по стандартам EN420, EN388:2016(2442C) и EN511 (02X).

Перчатки с защитой от удара

Новинка

- Ударопрочный материал сверху со стороны костяшек и на пальцах, для противостояния удару.
- ARMORTEX™ усиление на ладонях и кончиках пальцев: увеличенная надежность и защита рук.
- Надежный захват мокрых и маслянистых предметов.
- Сертифицированы в Европе по стандартам: EN420 и EN388:2016 (2121XP)



Описание	Кол-во в упаковке	Количество в заказе	Артикул	Штрихкод
Перчатки с защитой от удара - M/8	1	1	4932471908	4058546298074
Перчатки с защитой от удара - L/9	1	1	4932471909	4058546298081
Перчатки с защитой от удара - XL/10	1	1	4932471910	4058546298098
Перчатки с защитой от удара - XXL/11	1	1	4932471911	4058546298104

Перчатки с кожаными вставками

Новинка

- Smartswipe™ на указательном пальце - позволяет использовать устройства с активными экранами без снятия перчаток.
- Покрывание из кожи со стороны ладони для увеличения надежности и защиты рук.
- Синтетическая кожа на наружной стороне перчаток для большей гибкости и создания дышащего эффекта во время работы.
- Усиление на ладонях для увеличения комфорта и защиты при удержании тяжелых объектов.
- Сертифицированы в Европе на сопротивление порезам: EN420 and EN388:2016.



Описание	Кол-во в упаковке	Количество в заказе	Артикул	Штрихкод
Перчатки с кожаными вставками - M/8	1	1	4932471912	4058546298111
Перчатки с кожаными вставками - L/9	1	1	4932471913	4058546298128
Перчатки с кожаными вставками - XL/10	1	1	4932471914	4058546298135
Перчатки с кожаными вставками - XXL/11	1	1	4932471915	4058546298142

Рабочие перчатки

- Armortex™ материал усиливающий ладони и кончики пальцев. Непревзойденная прочность и защита рук.
- SMARTSWIPE™ вставка. Вставка из этого материала на указательном пальце позволяет работать с сенсорными экранами не снимая перчаток.
- Дышащая трикотажная подкладка. Обеспечивает комфорт и воздухопроницаемость.
- Защита костяшек. TPR накладка обеспечивает защиту костяшек.
- Махровая ткань на большом пальце. Встроена для вытирания пота со лба или лица.
- Манжеты на липучке для надежного крепления.
- Полностью соответствуют требованиям CE Категория 2, EN 420 и EN 388 – 2221.



Описание	Кол-во в упаковке	Количество в заказе	Артикул	Штрихкод
Размер 8 / M	1	1	48229731	045242479436
Размер 9 / L	1	1	48229732	045242479443
Размер 10 / XL	1	1	48229733	045242479450
Размер 11 / XXL	1	1	48229734	045242479467



Перчатки беспальные

- Предназначены для обеспечения максимального удобства при работе с мелкими предметами.
- Усиленная ладонь и шов большого пальца .
- Легкие, дышащая подкладка.
- Отводящая влагу подкладка обеспечивает комфорт на весь день.
- Зона для вытирания пота
- Манжеты на липучке для надежного крепления.
- Отвечают требованиям CE категории 2, EN 420 и EN 388



Описание	Кол-во в упаковке	Количество в заказе	Артикул	Штрихкод
Размер 8 / M	1	1	48229741	045242508730
Размер 9 / L	1	1	48229742	045242508747
Размер 10 / XL	1	1	48229743	045242508754
Размер 11 / XXL	1	1	48229744	045242508761

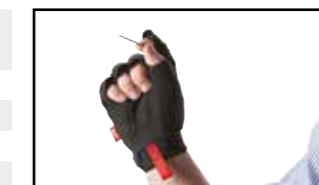

FREE-FLEX Рабочие перчатки

- SMARTSWIPE™ вставки на кулаке, ладони и кончиках пальцев для работы с сенсорными экранами.
- Гибкие и эластичные перчатки.
- Легкие, дышащая подкладка.
- Усиленный шов большого пальца.
- Высокая чувствительность кончиков пальцев.
- Зона для вытирания пота
- Отвечают требованиям CE категории 2, EN 420 и EN388



Описание	Кол-во в упаковке	Количество в заказе	Артикул	Штрихкод
Размер 8/M	1	1	48229711	045242508693
Размер 9/L	1	1	48229712	045242508709
Размер 10/XL	1	1	48229713	045242508716
Размер 11/XXL	1	1	48229714	045242508723



MILWAUKEE® **НОВИНКА** ЗАЩИТНЫЕ ОЧКИ

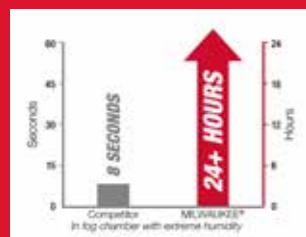

Эффект защиты от запотевания

*Защитные очки только с высокими и наивысшими характеристиками

**ПЕРЕДОВАЯ ЗАЩИТА.
ОТЛИЧНАЯ ЭФФЕКТИВНОСТЬ.**



Очки с повышенной защитой с уплотняющей вставкой

Новинка



CE
Сертифицированы в Европе по стандартам EN166, EN168 & EN172



Цвет линз	Упаковка	Кол-во в упаковке	Количество в заказе	Артикул	Штрихкод
① Прозрачные	Блистер	1	1	4932471885	4058546297848
② Затемненные	Блистер	1	1	4932471886	4058546297855

Очки защитные

Новинка



CE Сертифицированы в Европе по стандартам EN166, EN168 & EN172

- Надежные линзы с защитой от царапин
- Продолжительный эффект защиты от запотевания
- Удобные и гибкие дужки для удобства при продолжительной носке.
- Линзы могут быть прозрачные или затемненные для работы в помещении или на улице.
- Сертифицированы в Европе по стандартам: EN166, EN168 и EN 172.



Цвет линз	Упаковка	Кол-во в упаковке	Количество в заказе	Артикул	Штрихкод
① Прозрачные	Блистер	1	1	4932471883	4058546297824
② Затемненные	Блистер	1	1	4932471884	4058546297831

Очки защитные простые

Новинка



CE Сертифицированы в Европе по стандартам EN166 & EN172

- Легкий вес для комфорта во время продолжительной носки.
- Полностью настраиваемый и съемный мостоупор для настройки под форму лица.
- Комфортные и гибкие дужки для удобства во время продолжительной носки.
- Линзы могут быть прозрачные или затемненные для работы в помещении или на улице.
- Сертифицированы в Европе по стандартам: EN166, EN168 и EN 172.



Цвет линз	Упаковка	Кол-во в упаковке	Количество в заказе	Артикул	Штрихкод
① Прозрачные	Чехол	1	1	4932471881	4058546297800
② Затемненные	Чехол	1	1	4932471882	4058546297817

РАСКОУТ™

МОДУЛЬНАЯ СИСТЕМА ХРАНЕНИЯ

МНОГОФУНКЦИОНАЛЬНАЯ, НАДЕЖНАЯ

Модульная система хранения РАСКОУТ™ от Milwaukee® радикально меняет транспортировку, организацию и хранение инструментов. Механизм соединения предоставляет пользователям свободу складирования ящиков для инструментов, органайзеров и сумок РАСКОУТ™ разных размеров и конфигураций.



**ПОЛНОСТЬЮ
ОБУСТРОЙТЕ
ХРАНЕНИЕ СВОИХ
ИНСТРУМЕНТОВ.**



**УДАРОПРОЧНЫЙ
КОРПУС**



**СТЕПЕНЬ
ЗАЩИТЫ IP65**

РАСКОУТ™ ящик на колесах

- Часть РАСКОУТ™ модульной системы хранения.
- Сконструирован с использованием ударопрочных полимеров для долгого срока службы в условиях строительной площадки.
- 113 кг грузоподъемность.
- Рукоятка индустриального класса.
- Увеличенные Ø 228 мм усиленные колеса
- IP65 защита от попадания капель дождя и строительной пыли.
- Усиленные металлом углы.
- Усиленные металлом защелки.
- Внутренний лоток с органайзером.
- Специальное место для крепления ONE-KEY™ TICK™.

Описание	Габариты (мм)	Кол-во в упаковке	Количество в заказе	Артикул	Штрихкод
РАСКОУТ™ ящик на колесах 560 x 410 x 480		1	1	4932464078	4058546220235



РАСКОУТ™ кейс

- Часть РАСКОУТ™ модульной системы хранения.
- Сконструирован с использованием ударопрочных полимеров для долгого срока службы в условиях строительной площадки.
- IP65 защита от попадания капель дождя и строительной пыли.
- Усиленные металлом углы.
- Усиленные металлом защелки.
- Внутренний лоток с органайзером.
- Специальное место для крепления ONE-KEY™ TICK™.
- Усиленная металлом верхняя рукоятка для облегчения переноски (только на большом кейсе)

Описание	Габариты (мм)	Кол-во в упаковке	Количество в заказе	Артикул	Штрихкод
① РАСКОУТ™ большой кейс	560 x 410 x 290	1	1	4932464079	4058546220242
② РАСКОУТ™ кейс	560 x 410 x 170	1	1	4932464080	4058546220259



РАСКОУТ набор (ящик на кол.+ бол. кейс+ кейс)

Содержимое	Кол-во в упаковке	Количество в заказе	Артикул	Штрихкод
1 x РАСКОУТ™ ящик на колесах, 1 x РАСКОУТ™ большой кейс, 1 x РАСКОУТ™ кейс	3	1	4932464244	4058546221898



РАСКОУТ™ органайзер

- Часть РАСКОУТ™ модульной системы хранения.
- Сконструирован с использованием ударопрочных полимеров для долгого срока службы в условиях строительной площадки.
- Внутри 10 съемных контейнеров, которые могут устанавливаться рядом с рабочим местом для быстрого доступа
- IP65 защита от попадания капель дождя и строительной пыли.
- Плотно закрывающиеся перегородки не допускают перемещения содержимого контейнеров при транспортировке.



Описание	Габариты (мм)	Кол-во в упаковке	Количество в заказе	Артикул	Штрихкод
РАСКОУТ™ органайзер	500 x 380 x 120	1	1	4932464082	4058546220273

РАСКОУТ™ компактный органайзер

- Часть РАСКОУТ™ модульной системы хранения.
- Сконструирован с использованием ударопрочных полимеров для долгого срока службы в условиях строительной площадки.
- Внутри 5 съемных контейнеров, которые могут устанавливаться рядом с рабочим местом для быстрого доступа
- IP65 защита от попадания капель дождя и строительной пыли.
- Плотно закрывающиеся перегородки не допускают перемещения содержимого контейнеров при транспортировке.



Описание	Габариты (мм)	Кол-во в упаковке	Количество в заказе	Артикул	Штрихкод
РАСКОУТ™ компактный органайзер	250 x 380 x 120	1	1	4932464083	4058546220280

РАСКОУТ™ тонкий органайзер

- Часть РАСКОУТ™ модульной системы хранения.
- Сконструирован с использованием ударопрочных полимеров для долгого срока службы в условиях строительной площадки.
- В комплект входят 2 больших лотка и 8 маленьких. Все лотки имеют разделители.
- Лотки плотно закрываются, что позволяет избежать перемешивания их содержимого во время транспортировки
- Степень защиты IP 65 предотвращает попадание пыли воды



Описание	Габариты (мм)	Кол-во в упаковке	Количество в заказе	Артикул	Штрихкод
РАСКОУТ™ тонкий органайзер	500 x 380 x 65	1	1	4932471064	4058546286927

РАСКОУТ™ компактный тонкий органайзер

- Часть РАСКОУТ™ модульной системы хранения.
- Сконструирован с использованием ударопрочных полимеров для долгого срока службы в условиях строительной площадки.
- В комплект входят 1 большой лоток и 4 маленьких. Все лотки имеют разделители.
- Лотки плотно закрываются, что позволяет избежать перемешивания их содержимого во время транспортировки
- Степень защиты IP 65 предотвращает попадание пыли воды



Описание	Габариты (мм)	Количество в заказе	Кол-во в упаковке	Артикул	Штрихкод
РАСКОУТ™ компактный тонкий органайзер	250 x 380 x 65	1	1	4932471065	4058546286934



РАСКОУТ™ тележка для перемещения кейсов по ровным поверхностям

Новинка

- Выдерживает нагрузку до 113 кг.
- Надежные колеса для легкого перемещения по стройплощадке.
- Оборудована одним временным тормозом и двумя колесами с фиксацией и легко совместима с сумками и ящиками системы РАСКОУТ™.
- Часть модульной системы хранения РАСКОУТ™.



Описание	Габариты (мм)	Кол-во в упаковке	Количество в заказе	Артикул	Штрихкод
РАСКОУТ™ тележка для перемещения кейсов по ровным поверхностям	610 x 480 x 190	1	1	4932471068	4058546286965

РАСКОУТ™ открытый ящик

Новинка

- Возможность крепления вертикально и горизонтально
- Максимальная масса груза 22 кг
- Большое пространство для хранения разнообразных инструментов.
- Другие элементы РАСКОУТ™ могут быть закреплены сверху ящика.
- Часть модульной системы хранения РАСКОУТ™.



Описание	Габариты (мм)	Кол-во в упаковке	Количество в заказе	Артикул	Штрихкод
РАСКОУТ™ открытый ящик	450 x 390 x 250	1	1	4932471724	4058546296230

РАСКОУТ™ платформа для фиксации на поверхностях

Новинка

- Различные варианты крепления.
- Делает систему РАСКОУТ™ стационарным хранилищем.
- Выдерживает 45 кг нагрузки при напольном применении.
- Выдерживает 22 кг нагрузки при креплении вертикально.
- Совместима со всеми элементами системы РАСКОУТ™.
- Конструкция из полимера, устойчивого к ударам.



Описание	Габариты (мм)	Кол-во в упаковке	Количество в заказе	Артикул	Штрихкод
РАСКОУТ™ платформа для фиксации на поверхностях	600 x 470 x 030	1	6	4932471638	4058546295370

PACKOUT™ Сумка для инструмента

- Часть PACKOUT™ модульной системы хранения.
- 1680 баллистический нейлон
- Ударопрочная модульная платформа
- Все нагруженные элементы металлические
- Прочная обрезиненная рукоятка

Описание	Габариты (мм)	Кол-во отделений	Кол-во в упаковке	Количество в заказе	Артикул	Штрихкод
① 25 см сумка для инструмента	250 x 280 x 320	28	1	1	4932464084	4058546220297
② 40 см сумка для инструмента	250 x 400 x 320	31	1	1	4932464085	4058546220303
③ 50 см сумка для инструмента	250 x 500 x 320	32	1	1	4932464086	4058546220310



PACKOUT™ сумка закрытая 50 см

- Часть PACKOUT™ модульной системы хранения.
- Изготовлено из баллистического нейлона 1680 для выдерживания условий строительной площадки
- Ударопрочная пластиковая основа защищает содержимое от воды и грязи
- Мягкий плечевой ремень, верхние и боковые ручки для разных вариантов переноски.
- Возможность переноски: наплечный ремень, верхние ручки, боковые ручки.

Описание	Кол-во в упаковке	Количество в заказе	Артикул	Штрихкод
① PACKOUT™ сумка закрытая 38 см	1	1	4932471066	4058546286941
② PACKOUT™ сумка закрытая 50 см	1	1	4932471067	4058546286958



PACKOUT™ техническая сумка

- Часть PACKOUT™ модульной системы хранения.
- Изготовлено из баллистического нейлона 1680 для выдерживания условий строительной площадки
- Ударопрочная пластиковая основа защищает содержимое от воды и грязи
- Всего 58 карманов. Твердый карман для инструментов
- Защищенное отделение для ноутбуков и планшетов

Описание	Кол-во в упаковке	Количество в заказе	Артикул	Штрихкод
PACKOUT™ техническая сумка	1	1	4932471130	4058546287580



PACKOUT™ рюкзак

- Часть PACKOUT™ модульной системы хранения.
- Изготовлено из баллистического нейлона 1680 для выдерживания условий строительной площадки
- 48 карманов. Жесткий карман для инструментов
- Ударопрочное дно из полимера защищает содержимое от воды, грязи и пыли, а так-же позволяет рюкзаку стоять.
- Дополнительный грудной ремень, ремень для крепления к выдвижным рукояткам для комфорта.

Описание	Кол-во в упаковке	Количество в заказе	Артикул	Штрихкод
PACKOUT™ рюкзак	1	1	4932471131	4058546287597



PACKOUT™ термосумка

- Часть PACKOUT™ модульной системы хранения.
- Ударопрочное дно из полимера защищает содержимое от воды, грязи и пыли, а так-же позволяет рюкзаку стоять.
- Дополнительная изоляция позволяет оставаться содержимому холодным на протяжении до 24 часов
- Вкладыш против протекания
- Плечевая лямка для легкой транспортировки.

Описание	Кол-во в упаковке	Количество в заказе	Артикул	Штрихкод
PACKOUT™ сумка для строителей	1	1	4932471132	4058546287603



РАСКОУТ™ вставка из вспененного материала

Новинка

- Вставка из вспененного материала позволяет организовать надежное хранение так, как Вы этого хотите вырезая места под инструмент.
- Надежная конструкция обеспечивает повышенную защиту инструментов.
- Оптимизированное хранение - обеспечивает легкий доступ к инструментам.
- Артикул 4932471428: подходит к двум ящикам РАСКОУТ™ - кейс (4932464080) и большой кейс (4932464079)
- Артикул 4932464078: подходит для РАСКОУТ™ ящик на колесах (4932464078).



Описание	Кол-во в упаковке	Количество в заказе	Артикул	Штрихкод
РАСКОУТ™ вставка из вспененного материала	2	1	4932471428	4058546290566
РАСКОУТ™ вставка из вспененного материала для ящика на колесах	1	1	4932471927	4058546298265

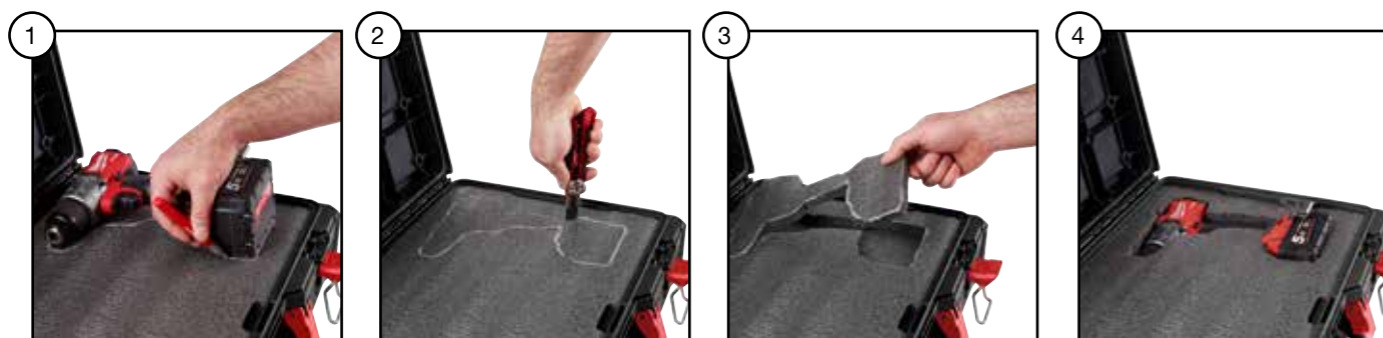

РАСКОУТ™ адаптер для HD box

Описание	Кол-во в упаковке	Количество в заказе	Артикул	Штрихкод
РАСКОУТ™ адаптер для HD BOX.	1	1	4932464081	4058546220266



Рюкзак с жестким дном большой

- Изготовлена из баллистического нейлона 1680D с усиленными молниями для максимальной надежности
- Твердое дно позволяет рюкзаку стоять и защищает от проникновения грязи и воды
- Регулируемый нагрудный ремень и ремень для крепления на рукоятки чемоданов
- Мягкие и дышащие ляжки равномерно распределяют вес
- Рюкзак позволяет организовать инструменты наилучшим образом
- Рюкзак обеспечивает хранение инструмента в безупречном порядке



Описание	Кол-во в упаковке	Количество в заказе	Артикул	Штрихкод
Рюкзак с жестким дном большой	1	1	4932464833	4058546227784



Рюкзак для инструмента

- Прочная конструкция, изготовлены из 1680D баллистического нейлона.
- Жесткое литое основание позволяет рюкзаку стоять вертикально и защищает в любых погодных условиях.
- Мягкие, дышащие ляжки для эргономичной, комфортной транспортировки.
- Большой объем - 35 карманов в общей сложности.
- Складной передний карман для легкого доступа и хранения крупных предметов. Боковой карман для бутылки воды.
- Вертикальная стенка для крепления инструмента и принадлежностей освобождает пространство для хранения мелких принадлежностей.
- Карман для безопасного хранения ноутбуков / планшетов и предметов личного пользования.
- Внешняя застежка на липучке фиксирует ляжки для хранения.



Описание	Кол-во в упаковке	Количество в заказе	Артикул	Штрихкод
Рюкзак для инструмента	1	1	48228200	045242333943



Рюкзак

- Прочная конструкция, сделан из 1680D баллистического нейлона.
- Мягкие ляжки обеспечивают комфорт в условиях строительной площадки.
- Карман для ноутбука обеспечивает безопасное хранение ноутбуков / планшетов и личных вещей.
- 18 карманов предлагают различные варианты хранения.



Описание	Кол-во в упаковке	Количество в заказе	Артикул	Штрихкод
Рюкзак	1	1	4932464252	4058546221973

Компактный рюкзак для инструмента

- Изготовлена из баллистического нейлона 1680D с усиленными молниями для максимальной надежности
- Усиленная основа дна защищает рюкзак от повреждений на строительной площадке
- Регулируемый нагрудный ремень и ремень для крепления на рукоятки чемоданов
- Мягкие и дышащие ляжки равномерно распределяют вес
- 22 кармана, включая защитный карман для электронных устройств



Описание	Кол-во в упаковке	Количество в заказе	Артикул	Штрихкод
Компактный рюкзак для инструмента	1	1	4932464834	4058546227791

Термосумка для строителей

- Изготовлена из баллистического нейлона 1680D с усиленными молниями для максимальной надежности
- Специально спроектировано чтоб выживать в самых суровых условиях на строительной площадке
- Сумка оснащена двойной теплоизоляцией и вкладышем предотвращающим проливание воды от растаявшего льда. Лед остается холодным на протяжении 24 часов.
- Крепление для рулетки с открывашкой для бутылок - практично и удобно
- Специальный наплечный ремень с мягкой вставкой и металлическим креплениями
- Специальный отсек, защищенный от попадания влаги, для хранения электронных устройств



Описание	Кол-во в упаковке	Количество в заказе	Артикул	Штрихкод
Термосумка для строителей	1	1	4932464835	4058546227807

Сумка электрика

- Прочная конструкция, изготовлены из 1680D баллистического нейлона.
- Двойные швы усиленные заклепками.
- Интегрированная в сумку ручка обеспечивает удобство по перемещению принадлежностей на рабочей площадке.
- Твердое основание позволяет ставить сумку вертикально даже при полной загрузке.
- Интегрированная петля для ношения на разгрузочном ремне.
- Металлические D - образные кольца для соединения с наплечным ремнем.
- Металлическая клипса для крепления рулетки.



Описание	Кол-во в упаковке	Количество в заказе	Артикул	Штрихкод
Сумка электрика	1	1	48228112	045242509157

Пояс разгрузочный с подвеской

- Прочная конструкция, изготовлены из 1680D баллистического нейлона.
- Двойные швы усиленные заклепками.
- Мягкая 4 - х точечная подвеска распределяет вес для комфортной работы весь день.
- Мягкий, дышащий ремень для максимального комфорта и производительности на рабочей площадке.
- Интегрированные в под сумки ручки позволяют использовать их отдельно от ремня и обеспечивают удобство по перемещению принадлежностей на рабочей площадке.
- Металлические скобы для крепления подвески.



Описание	Кол-во в упаковке	Количество в заказе	Артикул	Штрихкод
Пояс разгрузочный с подвеской	1	1	48228120	045242333974

Подвязка для разгрузочного пояса

- Регулируемые ляжки настраиваются под любой размер
- 1680D Баллистический нейлон



Описание	Кол-во в упаковке	Количество в заказе	Артикул	Штрихкод
Подвязка для разгрузочного пояса	1	1	48228145	045242358212

Разгрузочный пояс

- Металлические кольца и материал из 1680D баллистического нейлона обеспечивают долгий срок службы
- До 152 мм диаметр, может вмещать размеры до 143 мм



Описание	Кол-во в упаковке	Количество в заказе	Артикул	Штрихкод
Разгрузочный пояс	1	1	48228140	045242358168

Переносные кейсы

Описание	Металл / Пластик	Кол-во в упаковке	Количество в заказе	Артикул	Штрихкод
Кейс для перфораторов - 1 шт.	К 900, К 950	Кейс из пластика	1	4931375502	4002395752881
Кейс для штробореза - 1 шт.	WCE 30, WCS 45, DME 30, DME 45 MFE 1500, MFE 1305, MF 1900	Металлическая кассета	1	4932383357	4002395357390

Кейсы Heavy Duty

Кейсы поставляются с защелками и поролоном

Размер кейса	Габариты (мм)	Кол-во в упаковке	Количество в заказе	Артикул	Штрихкод
1	475 x 358 x 132	1	1	4932453385	4002395146376
3	475 x 358 x 230	1	1	4932453386	4002395143634
Принадлежности для кейсов Heavy Duty					
Универсальный кейс HD 1.		1	1	4932459751	4058546029234
Универсальный кейс HD.		1	1	4932459206	4002395287215
Кейс для зажимных патронов - 2 шт.		2	1	4932373252	4002395347247
PACKOUT™ адаптер для HD BOX.		1	1	4932464081	4058546220266



Содержимое для кейсов Heavy Duty

Содержимое для кейсов	Кол-во в упаковке	Количество в заказе	Артикул	Штрихкод
1	1	1	4932440936	4002395147588
3	1	1	4932453379	4002395148202
8	1	1	4932453508	4002395146390
9	1	1	4932453507	4002395143603
10	1	1	4932453509	4002395143610
11	1	1	4932453510	4002395143627
12	1	1	4932453859	4002395275649
13	1	1	4932453855	4002395275663
14	1	1	4932453856	4002395275663
15	1	1	4932453857	4002395275670
16	1	1	4932453858	4002395275687
17	1	1	4932453860	4002395275694
Принадлежности для содержимого кейсов Heavy Duty	1	1	4932451546	4002395146598



Содержимое для кейсов	Размер кейса	Подходит для наборов Milwaukee	Артикул	Штрихкод
1	1	M18 CDD-202X, M18 CPD-202X, M18 CDD-502X, M18 CPD-502X, M18 CIW12-502X, M18 CID-202X, M18 CID-502X	4932440936	4002395147588
3	1	M18 FDD-202X, M18 FDD-502X, M18 FPD-202X, M18 FPD-502X, M18 ONEPD-502X, M18 ONEDD-502X	4932453379	4002395148202
8	1	M18 CHW12-502X, M18 CHW34-502X, M18 CHWP12-502X	4932453508	4002395146390
9	1	M18 CAG115X-502X, M18 CAG125X-502X, M18 CAG125XPD-502X	4932453507	4002395143603
10	1	M18 CRAD-502X	4932453509	4002395143610
11	1	M18 FIWF12-502X, M18 FID-502X, M18 ONEID-502X, M18 ONEIWP-502X, M18 ONEIWF-502X	4932453510	4002395143627
12	3	M18 CCS66-502X	4932453859	4002395275649
13	3	M18 CHX-502X	4932453855	4002395275656
14	3	M18 CHPX-502X	4932453856	4002395275663
15	3	M18 CSX-502X	4932453857	4002395275670
16	3	M18 CCS55-502X	4932453858	4002395275687
17	3	M18 CAG125XPDB-502X, M18 CAG115XPDB-502X	4932453860	4002395275694
Принадлежности для содержимого кейсов Heavy Duty			4932451546	4002395146598

Принадлежности для содержимого кейсов Heavy Duty

ОСНАСТКА И РУЧНОЙ ИНСТРУМЕНТ РЕШЕНИЯ ПО ВЫКЛАДКЕ

ПОД ЛЮБОЕ МЕСТО. У НАС ЕСТЬ РЕШЕНИЕ...

MILWAUKEE® предлагает большой выбор вариантов выкладки оснастки и ручного инструмента в магазинах для обеспечения максимального удобства.



ДИСПЛЕЙ:
**УРОВЕНЬ
MINIBOX**

Артикул:
4932459100



ДИСПЛЕЙ:
**ДИСПЛЕЙ ИЗ
6-И НАБОРОВ
SDS+ MILWAUKEE®
RX4 (7ШТ)**

Артикул:
4932352153



ДИСПЛЕЙ:
**МАРКЕР INKZALL
БЕЛЫЙ - LP**

Артикул:
48223711



ДИСПЛЕЙ:
**НАБОР БИТ
MILWAUKEE®
SHOCKWAVE™ IMPACT
DUTY TORX (32 ШТ)**

Артикул:
4932471586

**ДИСПЛЕИ ЯВЛЯЮТСЯ ГИБКИМ РЕШЕНИЕМ ДЛЯ ТОЧЕК ПРОДАЖ.
МОГУТ БЫТЬ УСТАНОВЛЕНЫ КАК В ПРИКАССОВЫХ ЗОНАХ, ТАК И НА СТЕНДАХ.**



Nothing but **HEAVY DUTY.**TM

Milwaukee

ООО «ПО ИП»

Тел: +7 (812)602-77-08

E-mail: info@poip.ru

www.poip.ru

