

# STALEX®

## Каталог станков для обработки металла

---

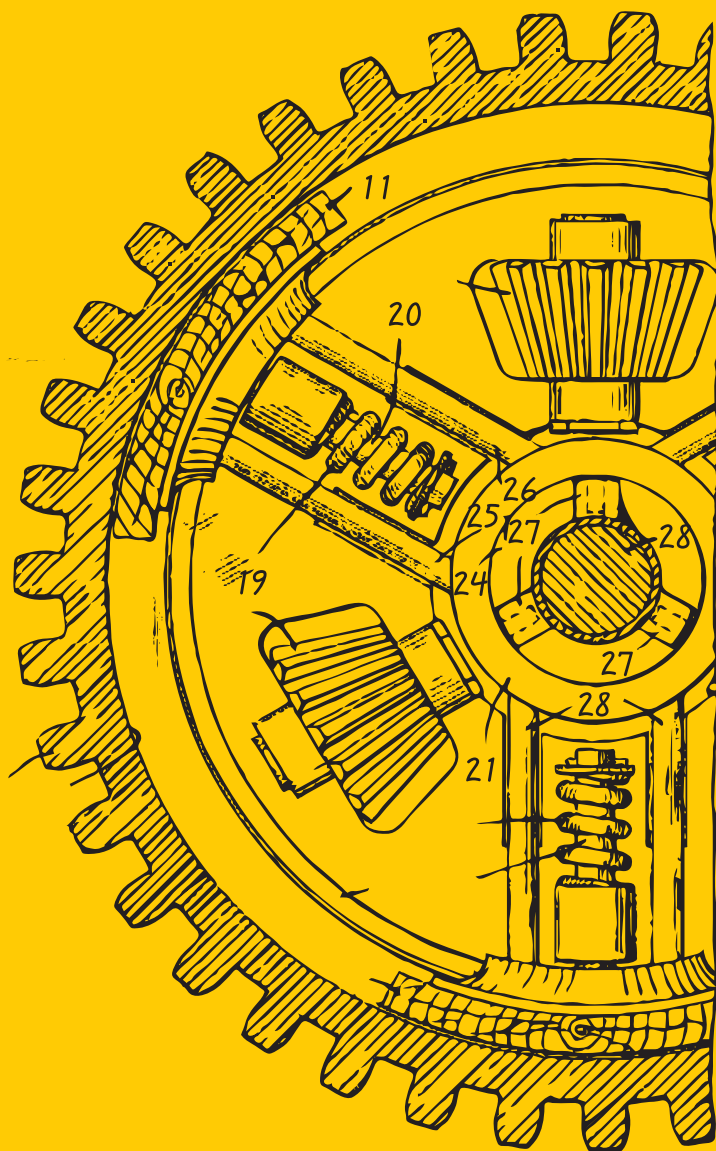
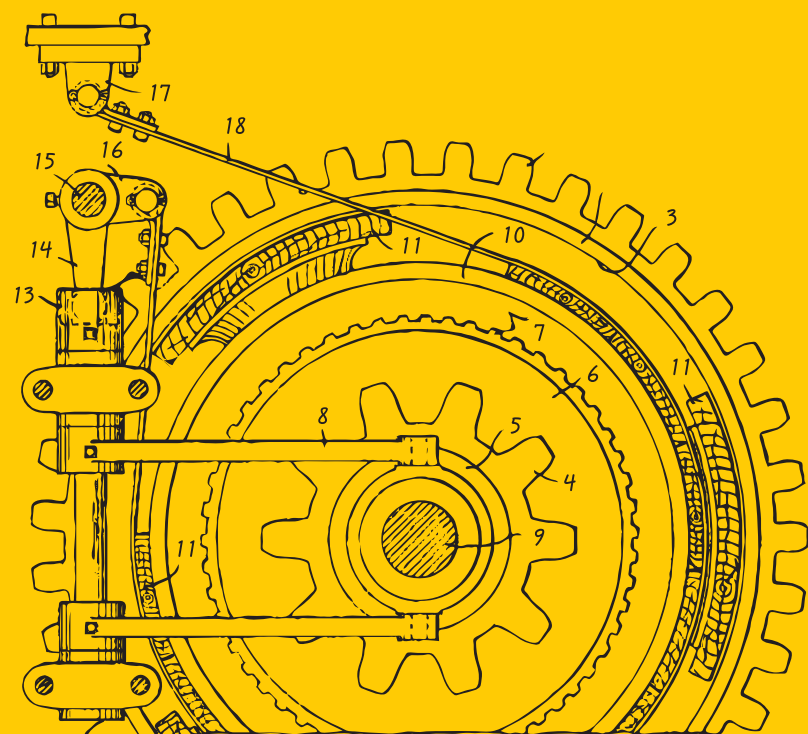

По вопросам продаж и поддержки обращайтесь:

Официальный дилер в России:

ООО «ПО ИП»

Тел: +7 (812)602-77-08

E-mail: [info@poip.ru](mailto:info@poip.ru)

[www.poip.ru](http://www.poip.ru)

# STALEX

**>20 лет** С 1996 года STALEX производит более четырехсот пятидесяти видов различного оборудования для обработки металла. Более 200 000 станков, производимых с использованием качественных комплектующих, стали надежными помощниками на предприятиях разного типа, от мелкосерийного производства до крупных промышленных заводов. Постоянное развитие и внедрение новых моделей дают вам возможность полного оснащения участка, цеха или всего производства надежным, качественным и функциональным оборудованием.

СТАНКИ ДЛЯ ОБРАБОТКИ МЕТАЛЛА



## ПОЧЕМУ КОМПАНИЯ STALEX



**Широкий ассортимент** станков STALEX для обработки металла представлен как оборудованием начального уровня для небольших мастерских, так и промышленными станками для крупных производств.



**Высокотехнологичные производства** STALEX расположены в России, Польше и Китае. Наш главный приоритет – это качество. Строгое следование нормам, входящий и исходящий контроль позволяют вам быть уверенными в приобретаемом оборудовании.



**25 представительств** STALEX, а также широкая дилерская сеть на всей территории России, Беларуси, Украины и Казахстана, делают покупку оборудования STALEX максимально простым и удобным для вас.



**Сервис и гарантийное обслуживание** обеспечат бесперебойное и эффективное функционирование вашего оборудования. Мы готовы предложить нашим клиентам высокий уровень гарантийного и постгарантийного обслуживания. Большой склад запасных частей позволяет нам в самые короткие сроки производить ремонт и обслуживание станков.



**Доставка** в любой город России и страны СНГ. Мы **НАДЕЖНО** и **БЫСТРО** доставим ваше оборудование в удобное место. Доставка осуществляется до терминала в вашем городе транспортными компаниями: Байкал Сервис, Деловые Линии, ЖелДор Экспедиция.

## СОДЕРЖАНИЕ



<b>Гибка металла</b>	<b>2</b>	<b>Плазменная резка металла</b>	<b>78</b>
<b>Листогибы</b>		Станки плазменной резки.....	80-81
Листогибы без ограничения подачи листа.....	4-7	<b>Обработка металла</b>	<b>82</b>
Сегментные листогибы.....	7-9	<b>Токарные станки</b>	
Сегментные электромеханические листогибы.....	10	Токарные станки индивидуального применения.....	84-88
Сегментные гидравлические листогибы.....	10	Токарно-винторезные станки.....	89-95
Сегментные электромагнитные листогибы.....	11	Аксессуары для токарных станков.....	96
Аксессуары для листогибов.....	11	Сводная таблица токарных станков.....	96
Листогибочные гидравлические прессы.....	12	<b>Сверильные и фрезерные станки</b>	
Сводная таблица листогибов.....	13	Сверильные станки.....	97-103
<b>Профилегибы, трубогибы, арматуригибы</b>		Радиально-сверильные станки.....	104-105
Кузнечное оборудование.....	14-15	Фрезерно-сверильные станки.....	106-109
Ручные станки для гибки арматуры.....	16	Вертикально-фрезерные станки.....	110-113
Ручные трубогибочные и профилегибочные станки.....	17-21	Универсально-фрезерные станки.....	114-117
Ручные гидравлические трубогибы.....	22-25	Широкоуниверсально-фрезерные станки.....	118-119
Электромеханические гидравлические трубогибы.....	25	Сводная таблица сверильных станков.....	120
Станки профилегибочные электромеханические.....	26-30	Аксессуары для фрезерных станков.....	120
Трубогиб электромеханический бездорновый.....	28	Сводная таблица фрезерных станков.....	121
Станки профилегибочные гидравлические.....	29-31	Плоскошлифовальные станки.....	122-123
Аксессуары для профилегибов и трубогибов.....	32	<b>Другое оборудование</b>	<b>124</b>
Сводная таблица профилегибов и трубогибов.....	32	Станки зигочные ручные.....	126
<b>Вальцовочные станки</b>		Станки зигочные электрические.....	127-128
Станки вальцовочные ручные.....	33-34	Фальцепрокатный станок.....	129
Станки вальцовочные электромеханические.....	34-35	Фальцеосадочный станок.....	129
Станки вальцовочные гидравлические.....	36	Станки для производства воздуховодов.....	130-133
Сводная таблица вальцовочных станков.....	37	Кровельные станки.....	134
<b>Резка металла</b>	<b>38</b>	Разматыватели рулонного металла.....	135
<b>Ножи дисковые, ножницы рычажные, гильотины</b>		Самоцентрирующийся разматыватель.....	135
Ножи дисковые.....	40	Прессы гидравлические.....	136-137
Ножницы рычажные.....	41	Прессы реечные.....	138
Гильотины сабельного типа.....	41-42	Комбинированные ручные станки.....	139-141
Гильотины механические.....	42-44	Долбежные станки.....	142
Гильотины электромеханические.....	44-46	Станки ленточно-шлифовальные.....	143-144
Гильотины гидравлические.....	47-48	Станок шлифовальный ленточно-дисковый.....	145
Сводная таблица гильотин.....	49	Установка для сбора абразивной пыли.....	145
<b>Ленточнопильные станки</b>		Заточные станки.....	146
Ручные ленточнопильные станки.....	50-53	Сварочные станки.....	147
Станки ленточнопильные с гидроразгрузкой.....	53-59	Шринкеры.....	148-149
Станки ленточнопильные полуавтоматические.....	60-61	Английские колеса.....	150-151
Ленточнопильные полуавтоматические колонные станки.....	62-65	Гладильные молотки.....	152
Станки ленточнопильные автоматические.....	66-67	Устройства для вырубki седловин.....	153
Станок ленточнопильный вертикальный.....	68	Устройства для вырезания седловин.....	153-154
Аксессуары для ленточнопильных станков.....	68	Труборезы ручные.....	154
Сводная таблица ленточнопильных станков.....	69	Труборезы электрические.....	155
Дисковые пилы.....	70	Станки для высверливания отверстий.....	155
Станки абразивные отрезные.....	71	Тиски сверильные.....	156
Аксессуары для дисковых пил.....	71	Тиски слесарные.....	156
Станки продольно-поперечной резки.....	72-73	Тиски станочные.....	157-158
Станки угловысечные.....	74-76	Тиски угловые.....	159
Пресс-ножницы.....	77	Сварочные позиционеры.....	159-160
Станки для резки арматуры ручные.....	77		

# STALEX

СТАНКИ ДЛЯ ОБРАБОТКИ МЕТАЛЛА

## ПОЧЕМУ ОБОРУДОВАНИЕ **STALEX**

Очень часто в производстве металлоконструкций используется гибка металла. В нашем каталоге вы найдете все необходимое оборудование для ваших целей: листогибы, трубогибы (профилегибы), арматурогибы, вальцы.

Производства станков расположены в России, Китае, Европе. С помощью станков вы можете изготавливать изделия любой формы.

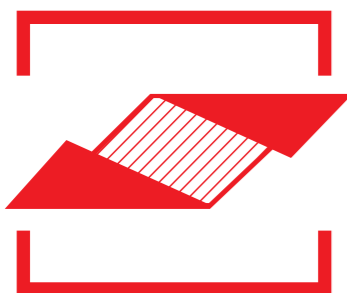

### ▶ Листогибы

1060-3000.....	4	MFS.....	7	HW.....	10
2000-3000.....	4	W.....	7-8	EB.....	11
BSM.....	5	PBB.....	8	Аксессуары.....	11
LBM.....	5	PBB 2A.....	9	HBV-48.....	12
RS.....	6	PBB 3SH.....	9	WC67K.....	12
TSB.....	6	EFMS.....	10		

### ▶ Профилегибы, трубогибы

Универсальный минитрубогиб.....	14	MPB-25S.....	17	MHPB.....	24
PS14.....	14	TR-10.....	18	HB-12Q, 16Q.....	25
W2.....	14	TR-12.....	18	ЕНВ-40.....	25
SBG-30.....	15	YP-38.....	19	ЕНРВ-2D, 3D, 4D.....	25
SBG-40.....	15	RB-1.....	19	ERB-76B.....	26
UB-100.....	15	TB-3.....	20	RBM-30.....	26
DR-12.....	16	TR-40.....	20	RBM-30HV.....	27
DR-16.....	16	TR-60, 60M.....	21	JTB-40.....	28
DR-20.....	16	TG-50.....	21	RBM-40HV, HRBM-40HV.....	29
DR-25.....	16	HTR-40.....	22	RBM-50, HRBM-50HV.....	30
KR-50.....	17	HB-40.....	22	HRBM 65.....	31
MY-22.....	17	HB-60 Light, Premium.....	23	Аксессуары.....	32

### ▶ Вальцовочные станки

W01.....	33-34	W11.....	35	W12.....	36
ESR.....	34-35	HER.....	36		



Листогибы без ограничения подачи листа

STALEX 1060–3000

Листогибы STALEX предназначены для работы в цеху и используются для изготовления доборных элементов кровли, составных элементов вентиляции и других изделий из листового металла. Отсутствие ограничений по длине обрабатываемой заготовки и достаточно большой диапазон толщин открывает новые возможности для дальнейшего развития производственного потенциала компаний.

Особенности:

- Стальная станина обеспечивает надежность и долговечность;
- Встроенный угломер;
- Привод прижимной балки осуществляется посредством газового рабочего цилиндра (кроме модели 1060/1.5);
- Компенсатор прогиба;
- Максимальная высота подъема верхней балки – 70 мм;
- Догиб на 180° (опция);
- Роликовый нож для раскроя (опция).



Модель	1060/1.2	1500/1.2	2000/1.0	2500/1.0	3000/1.0
Рабочая длина, мм	1060	1560	2060	2520	3060
Толщина материала, мм	1.2	1.2	1.0	1.0	1.0
Макс. угол гибки	150°	150°	150°	150°	150°
Габариты, мм	1380 × 700 × 980	1860 × 700 × 1045	2360 × 700 × 1045	2530 × 770 × 1090	3220 × 700 × 1045
Масса, кг	130	220	430	630	730

Листогибы без ограничения подачи листа

STALEX 2000–3000

Более мощные листогибы из линейки ручных станков STALEX без ограничения глубины подачи листового металла.

Эти гибочные станки предназначены для изготовления доборных элементов кровли, составных элементов вентиляции и других изделий из листового металла, в том числе из оцинкованной стали до 2,0 мм.

Особенности:

- Максимальный угол гибки – 150°;
- Стальная станина обеспечивает надежность и долговечность;
- Неограниченная глубина подачи материала;
- Встроенный угломер;
- Компенсатор прогиба;
- Возможность монтажа к полу.



Модель	2000/2.0	2500/2.0	3000/2.0
Рабочая длина, мм	2040	2540	3040
Толщина материала, мм	2.0	2.0	2.0
Макс. угол гибки	150°	150°	150°
Габариты, мм	2720 × 770 × 1090	3220 × 770 × 1090	3720 × 770 × 1090
Масса, кг	730	800	830

ЛИСТОГИБЫ



Листогиб без ограничения подачи листа

STALEX BSM

Станки серии Stalex BSM – это проходные станки с ручным приводом, имеют жесткую сварную конструкцию, эксцентриковый механизм и направляющий вертикальный узел перемещения прижимной балки, сплошной стальной уголок имеет острую геометрию для получения на заготовках малый R при гибке, гибочная балка имеет узел настройки прямолинейности.

Особенности:

- Вертикальный подъем прижимной балки – 55 мм;
- Роликовый нож входит в стандартную комплектацию;
- Эксцентриковый (кривошипный) механизм с ограничителем – позволяет быстро и удобно прижимать заготовки;
- Стопор на эксцентрик не позволяющий балке опускаться;
- Направляющий вертикальный узел, позволяет фиксировать лист по всей длине;
- Регулировка прижимной и гибочной балок в вертикальной плоскости.



Модель	BSM 2540/0.8
Рабочая длина, мм	2540
Толщина материала, мм	0.8
Макс. угол гибки	135°
Габариты, мм	3000 × 760 × 500
Масса, кг	290



Листогибы без ограничения подачи листа

STALEX LBM

Универсальный листогиб STALEX LBM без ограничения подачи листа дает возможность изготавливать большой ассортимент изделий из листового материала толщиной до 0.7 мм по оцинкованной стали.

Особенности:

- Стальная станина обеспечивает надежность и долговечность;
- В стандартной комплектации со станком поставляется отрезной нож для раскроя листового металла и ограничители подачи листа;
- Уникальная регулировка гибочной балки 2-мя штангами: верхняя штанга отвечает за компенсацию прогиба средней части балки, нижняя штанга отвечает за компенсацию прогиба по краям гибочной балки;
- Регулировка нижней основной балки;
- Привод нижней гибочной балки и верхняя прижимная балка оснащены газовым амортизатором;
- Угломеры с градусной линейкой до 105°;
- Догиб на 180° (опция).



Модель	LBM 2000	LBM 2500	LBM 3000
Рабочая длина, мм	2000	2500	3000
Толщина материала, мм	0.7	0.7	0.7
Макс. угол гибки	145°	145°	145°
Габариты, мм	2500 × 700 × 1200	3000 × 700 × 1200	3200 × 700 × 1200
Масса, кг	195	210	250



## Листогибы без ограничения подачи листа

### STALEX RS

Мощный универсальный листогиб STALEX RS без ограничения подачи листа дает возможность изготавливать большой ассортимент изделий из листового материала, в том числе доборные элементы кровли.

#### Особенности:

- Возможность регулировки нижней гибочной/основной балки;
- Эксцентриковый механизм для точного и надежного прижима верхней прижимной балки;
- Возможен догиб на 180°;
- Стол-подставка для поддержки материала;
- Возможность монтажа к полу;
- Упоры-ограничители станка (передние и задние);
- Регулировка положения прижимной балки;
- Угломер с градусной линейкой.



Модель	RS 2000	RS 2500	RS 3000
Рабочая длина, мм	2000	2500	3000
Толщина материала, мм	0.75	0.75	0.55
Макс. угол гибки	150°	150°	150°
Габариты, мм	2500 × 700 × 1200	3000 × 700 × 1200	3500 × 700 × 1200
Масса, кг	240	300	330

## Листогибы без ограничения подачи листа

### STALEX TSB

Листогибочные станки STALEX предназначены для изготовления доборных элементов кровли, комплектующих вентиляции и других изделий из листового металла в цехах.

Основным преимуществом STALEX TSB 2020/2 является способность гнуть листовую металл больших толщин: до 2 мм по оцинкованной стали. Отсутствие ограничения по подаче листа позволяет применять станок как в небольших компаниях, так и на крупных многофункциональных производствах.

#### Особенности:

- Конструкция станка имеет вертикальный ход прижимной балки;
- Стальная конструкция гарантирует необходимую жесткость и устойчивость станка при ежедневном использовании;
- Возможность регулировки высоты гибочной балки;
- Конструкция гибочной балки имеет компенсатор прогиба.



Модель	TSB 2020/2.0
Рабочая длина, мм	2020
Толщина материала, мм	2.0
Макс. угол гибки	135°
Габариты, мм	2800 × 710 × 1500
Масса, кг	1220

## ЛИСТОГИБЫ



## Сегментный листогиб без ограничения подачи листа

### STALEX MFS

1

Листогиб STALEX MFS 2020/1.5 предназначен для изготовления различных изделий из листовых материалов с широкими и сложными формами. Поставляется с верхней прижимной балкой, которая комплектуется 13 сегментами различных размеров. Вертикальный ход прижимной балки позволяет фиксировать заготовки со строго параллельными поверхностями и более сильным прижимом по всей длине станка.

#### Особенности:

- Возможность регулировки высоты гибочной балки и верхней прижимной сегментной балки;
- Конструкция гибочной балки имеет компенсатор прогиба;
- Стальная конструкция гарантирует необходимую жесткость и устойчивость станка при ежедневном использовании;
- Возможность монтажа к полу;
- Наличие ножного привода и механизм раскрытия верхней балки после загиба листа.



Модель	MFS 2020/1.5
Рабочая длина, мм	2020
Толщина материала, мм	1.5
Макс. угол гибки	135°
Габариты, мм	2650 × 830 × 1460
Масса, кг	860

## Сегментные листогибы

### STALEX W

Листогиб Stalex серии W1.5 предназначен для изготовления различных изделий из листовых материалов с широкими и сложными формами. Гибка изделий на четыре стороны таких как коробка, поддоны, вентилируемые фасады и любые другие профильные металлоизделия.

#### Особенности:

- Станок поставляется с верхней прижимной сегментной балкой;
- Неограниченная глубина подачи материала;
- Регулировка прогиба всех балок;
- Боковой противовес, облегчающий процесс гибки (для 610Z);
- Асинхронный подъем прижимной балки;
- Крепежные отверстия для фиксации станка.



Модель	W1.5x610Z	W1.5x1260A
Рабочая длина, мм	610	1260
Толщина материала, мм	1.5	1.5
Макс. угол гибки	135°	135°
Габариты, мм	860 × 350 × 440	1610 × 480 × 680
Масса, кг	63	151



Сегментные листогибы

STALEX W

Сегментные листогибы STALEX предназначены для работы в цеху и используются для производства поддонов, стандартных доборных элементов, а также элементов вентиляции. Эксцентриковая система прижима позволяет максимально быстро фиксировать материал, что выгодно отличает данные листогибы от моделей конкурентов.

Особенности:

- Неограниченная глубина подачи материала;
- Настраиваемые планки для точной регулировки прогибов;
- Стальная станина обеспечивает необходимую жесткость станка;
- Возможность гибки на 135°;
- Система противовесов, облегчающая процесс гибки;
- Верхняя сегментная балка с различной шириной сегментов;
- Возможность монтажа к полу;
- Возможность регулировки станка по толщине листового металла.

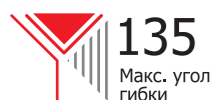

Модель	W2.0x2040A	W2.5x2040A	W2.0x2540A	W2.5x2540A	W2.0x3050A
Рабочая длина, мм	2000	2000	2500	2500	3000
Толщина материала, мм	2.0	2.5	2.0	2.5	2.0
Макс. угол гибки	135°	135°	135°	135°	135°
Габариты, мм	2500 × 770 × 1100	2500 × 770 × 1100	3000 × 770 × 1100	3000 × 770 × 1100	3500 × 770 × 1100
Масса, кг	850	1145	1310	1310	1490

Сегментные листогибы без ограничения подачи листа

STALEX PBB

Листогибы STALEX PBB осуществляют гибку изделий на четыре стороны и предназначены для изготовления различных изделий из листовых материалов с широкими и сложными профилями, таких как короба, поддоны, вентилируемые фасады и аналогичные конструкции.

Особенности:

- Сегментная верхняя прижимная балка;
- Ножной привод прижима;
- Стальная конструкция;
- Вертикальный ход прижимной балки позволяет фиксировать заготовки со строго параллельными поверхностями, обеспечивая более сильный прижим по всей длине;
- Система пружин гибочной балки облегчает работу оператора;
- Возможность монтажа к полу;
- Регулировка положения гибочной и верхней прижимной балок.



Модель	PBB1020/2.5	PBB1270/2.0	PBB1520/1.5	PBB2020/1.2	PBB2500/1.0
Рабочая длина, мм	1020	1270	1520	2020	2500
Толщина материала, мм	2.5	2.0	1.5	1.2	1.0
Макс. угол гибки	135°	135°	135°	135°	135°
Габариты, мм	1460 × 620 × 1270	1700 × 710 × 1270	1960 × 710 × 1300	2470 × 940 × 1320	2970 × 940 × 1320
Масса, кг	285	320	385	490	590

ЛИСТОГИБЫ



Сегментные листогибы без ограничения подачи листа

STALEX PBB 2A

Листогиб STALEX PBB 2A предназначен для изготовления различных изделий из листовых материалов с широкими и сложными профилями. Станок осуществляет гибку изделий на четыре стороны, в том числе гибку в противоположные стороны.

Особенности:

- Две сегментные балки (верхняя, гибочная);
- Ножной привод прижима;
- Вертикальный ход прижимной балки позволяет фиксировать заготовки со строго параллельными поверхностями, обеспечивая более сильный прижим по всей длине;
- Регулировка толщины листа и ограничители угла гiba;
- Возможность монтажа к полу;
- Каждая из двух балок имеет 12 сегментов различной длины;
- Регулировка положения гибочной и верхней прижимной балок.



Модель	PBB 1270/2A
Рабочая длина, мм	1270
Толщина материала, мм	2.0
Макс. угол гибки	135°
Габариты, мм	1700 × 710 × 1270
Масса, кг	385

Сегментные листогибы без ограничения подачи листа

STALEX PBB 3SH

Листогибы STALEX PBB 3SH предназначены для изготовления различных изделий из листовых материалов с широкими и сложными профилями. Станки осуществляют гибку изделий на четыре стороны, в том числе непараллельные гибы.

Особенности:

- Три сегментные балки (верхняя, гибочная, нижняя основная);
- Ножной привод прижима;
- Вертикальный ход прижимной балки позволяет фиксировать заготовки со строго параллельными поверхностями, обеспечивая более сильный прижим по всей длине;
- Система пружин гибочной балки облегчает работу оператора;
- Регулировка толщины листа и ограничители угла гiba;
- Каждая из трех балок имеет 13 сегментов различной длины;
- Возможность монтажа к полу;
- Регулировка положения гибочной и верхней прижимной балок.



Модель	PBB1020/3SH	PBB1270/3SH
Рабочая длина, мм	1020	1270
Толщина материала, мм	2.0	1.5
Макс. угол гибки	150°	150°
Габариты, мм	1420 × 590 × 1420	1670 × 660 × 1420
Масса, кг	430	465



► **Сегментные электромеханические листогибы**

**STALEX EFMS**

Электромеханические листогибы STALEX EFMS с поворотной гибочной балкой предназначены для изготовления изделий сложной формы из листовой стали на среднесерийных и крупносерийных производствах. Угол гибки изменяется концевиком на градусной шкале в приборном щитке станка.

**Особенности:**

- Надежная сварная стальная конструкция;
- Электродвигатели на верхней прижимной и нижней рабочей планке;
- Переносная педаль управления;
- Компенсатор прогиба гибочной балки;
- Высота подъема прижимной планки – 100 мм;
- Мощность двигателя прижимной планки – 0.37 кВт;
- Мощность двигателя нижней гибочной планки – 0.75 кВт;
- Высота просвета в прижатом состоянии без сегмента – 51 мм.



**135**  
Макс. угол  
гибки

**1-1.5**  
Толщина  
материала

Модель	EFMS 2020	EFMS 2520	EFMS 3020
Рабочая длина, мм	2020	2520	3020
Толщина материала, мм	1.5	1.0	1.0
Макс. угол гибки	135°	135°	135°
Габариты, мм	2830 × 760 × 1410	3330 × 760 × 1410	3830 × 760 × 1450
Масса, кг	1050	1310	1630

► **Сегментные гидравлические листогибы**

**STALEX HW**

Мощный листогиб без ограничения подачи листа с гидравлическим приводом отличается от равнозначно мощных листогибных прессов тем, что имеет классическую конструкцию с поворотной нижней гибочной балкой. Сегменты верхней прижимной балки произведены из специальной закаленной стали.

**Особенности:**

- Жесткая стальная конструкция с антивибрационной технологией;
- Механич. регулировка зазора между верхней и нижней балкой;
- Механич. система регулировки угла загиба от 0° до 135°;
- Переносная ножная педаль;
- Давление цилиндра – 15 мПа;
- Размер сегментов на STALEX HW 1830: 75 мм – 6 шт.; 100 мм – 3 шт.; 125 мм – 6 шт.; 150 мм – 2 шт.;



**135**  
Макс. угол  
гибки

**3.5**  
Толщина  
материала

Модель	HW 1830x3.5	HW 2440x3.5	HW 3050x3.5
Рабочая длина, мм	1830	2440	3050
Толщина материала, мм	3.5	3.5	3.5
Макс. угол гибки	135°	135°	135°
Рабочее давление, мПа	12	9-13	16
Мощность двигателя, кВт	4	5	7.5
Габариты, мм	2530 × 1750 × 1650	3060 × 1750 × 1650	3570 × 1750 × 1750
Масса, кг	2300	2870	3450

**ЛИСТОГИБЫ**



► **Сегментные электромагнитные листогибы**

**STALEX EB**

**1**

Основным отличием этого вида станков является использование электромагнитной системы зажимов вместо механической.

В комплектацию моделей EB 625, 1000 и 1250 входят 4 планки длиной, аналогичной длине станка (сплошная, разрезная, сегментная, узкая). В комплектацию моделей EB 2000, 2500 и 3200 входят две планки (сплошная на длину станка и сегментная)

**Особенности:**

- Благодаря неограниченной глубине подачи материала на них можно легко изготавливать закрытые короба, не ограниченные по высоте, а также цилиндрический профиль;
- Станки обладают высокой износостойкостью за счет отсутствия механического трения при прижиме;
- В стандартный комплект поставки входят ограничители глубины подачи материала, ограничители углагиба, сегменты для изготовления коробов, а также педаль включения;
- Возможность монтажа к полу;
- Осуществляет гибку выступа на 180° и пережат кромки.



**135**  
Макс. угол  
гибки

**0.8-1.6**  
Толщина  
материала

Модель	EB 625	EB 1000	EB 1250	EB 2000	EB 2500	EB 3200
Рабочая длина, мм	670	1050	1300	2090	2590	3290
Толщина материала, мм	1.6	1.2	1.2	1.0	1.0	0.8
Макс. угол гибки	135°	135°	135°	135°	135°	135°
Усилие прижима, т	3.0	4.5	6.0	9.0	12	10
Расстояние между подъемниками, мм	630	1010	1260	2028	2528	3228
Габариты, мм	830 × 1120 × 380	1200 × 1120 × 380	1450 × 1120 × 380	2200 × 1120 × 380	3300 × 1120 × 380	3400 × 1120 × 380
Масса, кг	102	142	175	290	330	400

► **Аксессуары для листогибов**

Артикул	Наименование	Применение
RNK 098A	Роликовый нож RNK 098A	Для ручных листогибов STALEX 1500-3000
100704	Роликовый нож для листогибов RS	Для ручных листогибов STALEX RS 2000-3000
100564	Фальцезакаточная машинка STALEX	Для всех листогибов. Предназначена для догиба кромки до 180°. Макс. толщина металла 0.7 мм.



► **Гидравлические листогибы**

**STALEX HBV-48**

Листогибочный станок Stalex HBV48 имеет гидравлический привод с усилием 30 тонн для работы с листовым металлом до 4 мм. Станок оснащён 4-х сторонней матрицей и колесами для перемещения. Выносная педаль и задний упор делают станок удобным в управлении.

**Особенности:**

- Станок оснащён гидростанцией;
- Надежная конструкция;
- Возможность смены рабочего инструмента;
- Откидная верхняя балка для удобства снятия заготовок сложной геометрии.
- Прижим осуществляется с помощью гидравлической системы;
- Регулируемая высота подъема.



Модель	HBV-48	HBV-48A
Рабочая длина, мм	1220	1250
Толщина материала, мм	4.0	4.0
Усилие гибки, т	30	30
Ход верхней балки, мм	120	120
Задний упор, мм	105-550	105-550
Мощность двигателя, кВт	3.0	3.0
Габариты, мм	1990 x 800 x 1250	1990 x 800 x 1250
Масса, кг	470	470



► **Листогибочные гидравлические прессы**

**STALEX WC67K**

Листогибочные прессы известны своей точностью и надежностью: сегодня эти характеристики соединяются в высокие технологические параметры, такие как визуализация процесса гибки через программное обеспечение, системы измерения толщины и автоматизации на основе подбора необходимой системы ЧПУ. Критерии выбора моделей контроллеров NC/CNC зависят от реальных задач производства и необходимой производительности, что в свою очередь обуславливает наличие необходимых характеристик и возможностей станка и ЧПУ.

**Особенности:**

- Гидравлические цилиндры, которые крепятся к боковым стойкам (оси Y1 Y2);
- Нижние балки со столом и системой крепления матриц;
- Верхняя балка с системой крепления пуансонов, прикрепленных к штокам гидроцилиндров;
- Система задних упоров, обеспечивающих базирование заготовки и установленных с задней стороны нижней балки.



Модель	WC67K 40/2000	WC67K 80/2500	WC67K 100/3200	WC67K 160/3200	WC67K 300/4000
Рабочая длина, мм	2000	2500	3200	3200	4000
Усилие гибки, кН	400	800	1000	1600	3000
Просвет между колоннами, мм	1350	1990	2600	2600	3000
Глубина зева, мм	320	320	400	460	590
Мощность двигателя, кВт	5.5	7.5	11	11	22
Габариты, мм	2000 x 1200 x 1910	2500 x 1400 x 2300	3200 x 1600 x 2600	3200 x 1700 x 2700	4000 x 2000 x 3450
Масса, кг	2750	5700	6800	10 500	22 500

**ЛИСТОГИБЫ**



► **Сводная таблица листогибов**

Модель	Рабочая длина, мм	Толщина материала, мм	Макс. угол гибки	Сегментная балка	Возможность установки ножа
1060/1.2	1060	1.2	150°	-	✓
1500/1.2	1560	1.2	150°	-	✓
2000/1.0	2060	1.0	150°	-	✓
2500/1.0	2520	1.0	150°	-	✓
3000/1.0	3060	1.0	150°	-	✓
2000/2.0	2040	2.0	150°	-	-
2500/2.0	2540	2.0	150°	-	-
3000/2.0	3040	2.0	150°	-	-
BSM 2540/0.8	2540	0.8	135°	-	✓
LBM 2000	2000	0.7	145°	-	✓
LBM 2500	2500	0.7	145°	-	✓
LBM 3000	3000	0.7	145°	-	✓
RS 2000	2000	0.75	150°	-	✓
RS 2500	2500	0.75	150°	-	✓
RS 3000	3000	0.55	150°	-	✓
TSB 2020/2.0	2020	2.0	135°	-	-
MFS 2020/1.5	2020	1.5	135°	✓	-
W1.5x610Z	610	1.5	135°	✓	-
W1.5x1260A	1260	1.5	135°	✓	-
W2.0x2040A	2000	2.0	135°	✓	-
W2.5x2040A	2000	2.5	135°	✓	-
W2.0x2540A	2500	2.0	135°	✓	-
W2.5x2540A	2500	2.5	135°	✓	-
W2.0x3050A	3000	2.0	135°	✓	-
PBB1020/2.5	1020	2.5	135°	✓	-
PBB1270/2.0	1270	2.0	135°	✓	-
PBB1520/1.5	1520	1.5	135°	✓	-
PBB2020/1.2	2020	1.2	135°	✓	-
PBB2500/1.0	2500	1.0	135°	✓	-
PBB 1270/2A	1270	2.0	135°	✓	-
PBB1020/3SH	1020	2.0	150°	✓	-
PBB1270/3SH	1270	1.5	150°	✓	-
EFMS 2020	2020	1.5	135°	✓	-
EFMS 2520	2520	1.0	135°	✓	-
EFMS 3020	3020	1.0	135°	✓	-
HW 1830x3.5	1830	3.5	135°	✓	-
HW 2440x3.5	2440	3.5	135°	✓	-
HW 3050x3.5	3050	3.5	135°	✓	-
HBV-48	1220	4.0	90°	-	-
HBV-48A	1250	4.0	90°	-	-
EB 625	670	1.6	135°	✓	-
EB 1000	1050	1.2	135°	✓	-
EB 1250	1300	1.2	135°	✓	-
EB 2000	2090	1.0	135°	✓	-
EB 2500	2590	1.0	135°	✓	-
EB 3200	3290	0.8	135°	✓	-





► Универсальный минитрубогиб

STALEX

Универсальный минитрубогиб предназначен для формовки проволоки, полосовой стали, труб для изготовления скоб, рукояток, крючков, катушек и т.д. На станке предусмотрена гибка проволоки и прутков под острым углом.

В комплект входят стержни размеров: 3/16", 1/4", 1/2", 1".

Тип профиля	Макс. размер, дюйм
Круг	Ø 5/16"
Полоса	1" x 1/8"

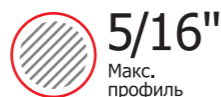

Модель	Универсальный минитрубогиб
Габариты, мм	320 x 100 x 100
Масса, кг	2.8

► Станок продольного скручивания

STALEX PS14

Станок применяется для продольного скручивания (торсировка), без нагрева металла. Позволяет скручивать прутки или полосу на участке до 980 мм с большими выпусками. Обрабатываемые материалы: сталь Ст3, медь и другие более мягкие материалы.

Поставляется в комплекте с двумя комплектами оснастки для скручивания полосы и прутка в диапазоне от 8 x 8 до 30 x 4 мм.

Тип профиля	Макс. размер, мм
Квадратный	14 x 14
Полоса	30 x 4



Модель	PS14
Габариты, мм	1120 x 125 x 165
Масса, кг	14.5

► Набор для работы с прутком и квадратом

STALEX W2

Предназначен для изготовления декоративных металлических изделий. В набор входит формовщик, гибочное устройство и закручиватель. Возможность резки и штамповки. Макс. размер полосы для штамповки 4.7 мм. Макс. размер резки полосы 30 x 5 мм, квадратной или круглой заготовки 5 мм. Основания станков имеют четыре монтажных отверстия 9.5 мм

Тип профиля	Макс. размер, мм
Квадратный	9.5 x 9.5
Круг	Ø 9.5
Полоса	25 x 38

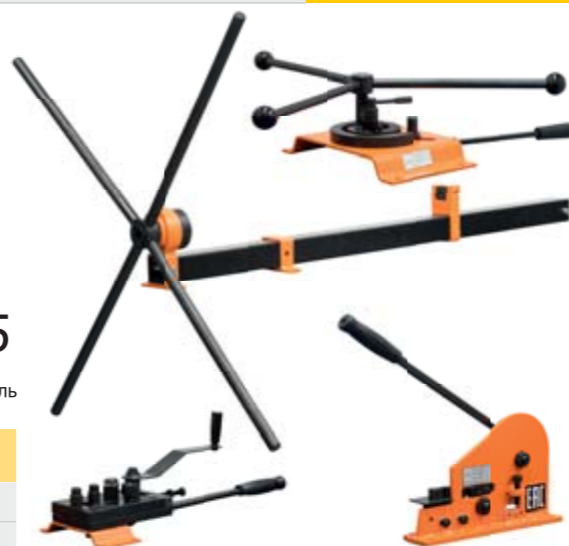
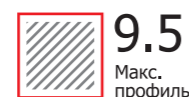

Модель	W2
Габариты, мм	1070 x 410 x 260
Масса, кг	32

КУЗНЕЧНОЕ ОБОРУДОВАНИЕ



► Инструмент для гибки завитков

STALEX SBG-30

1

Ручной инструмент «Улитка» SBG-30 относится к классу профессионального кузнечного оборудования, предназначен для изготовления разнообразных декоративных деталей из низкоуглеродистой стали и цветных металлов. Станок Stalex SBG-30 имеет 3 набора оснастки в стандартной комплектации.

Тип профиля	Макс. размер, мм
Квадратный	10 x 10
Круг	Ø 10
Полоса	30 x 10



Модель	SBG-30
Габариты, мм	550 x 300 x 220
Масса, кг	29

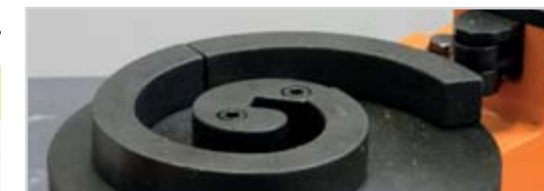

► Инструмент гибочный универсальный

STALEX SBG-40

Универсальный ручной станок широкого применения, жесткая и массивная конструкция станка обеспечивает необходимое качество исполнения при работе с низкоуглеродистой сталью и цветными металлами. Прочный корпус с набором оправок оснащен упором для изготовления одинаковых изделий. Станок Stalex SBG-40 имеет 3 комплекта оснастки: гибка по радиусу, гибка на угол, гибка завитков.

Тип профиля	Макс. размер, мм
Квадратный	13 x 13
Круг	Ø 15
Полоса	30 x 8



Модель	SBG-40
Габариты, мм	500 x 320 x 230
Масса, кг	24



► Инструмент гибочный универсальный

STALEX UB-100

Универсальный станок широкого применения с жесткой и массивной конструкцией. Максимальный угол гибки - 120°. Станок оснащен: эксцентриковым зажимом заготовки, сменными закаленными гибочными блоками, упором для ограничения длины заготовок, ограничителем углагиба и градусной линейкой.

Тип профиля	Макс. размер, мм
Квадратный	16 x 16
Круг	Ø 18
Полоса	70 x 15



Модель	UB-100
Габариты, мм	390 x 290 x 280
Масса, кг	31







▶ Станок для гибки арматуры ручной

STALEX DR-12

Ручной станок с прочной и надежной конструкцией для гибки арматуры. За счет небольших габаритов и веса обладает высокой мобильностью. Обрабатываемое изделие жестко фиксируется в зажимах.



<b>Тип профиля</b>	<b>Макс. размер, мм</b>	 <b>12</b> Макс. профиль
 Круг	Ø 12	
<b>Модель</b>	DR-12	
Габариты, мм	1030 × 305 × 140	
Масса, кг	7	



▶ Станок для гибки арматуры ручной

STALEX DR-16

Станок снабжен ограничителем углагиба, что позволяет сгибать арматуру с высокой точностью и повторяемостью. Регулируемая зажимная губка влияет на точностьгиба и позволяет работать с меньшими диаметрами прутков.



<b>Тип профиля</b>	<b>Макс. размер, мм</b>	 <b>16</b> Макс. профиль
 Круг	Ø 16	
<b>Модель</b>	DR-16	
Габариты, мм	1030 × 305 × 140	
Масса, кг	9	



▶ Станок для гибки арматуры ручной

STALEX DR-20

Ручной станок представляет собой перемещаемый вал, который используется для гибки арматуры. Обрабатываемое изделие жестко фиксируется в зажимах.



<b>Тип профиля</b>	<b>Макс. размер, мм</b>	 <b>20</b> Макс. профиль
 Круг	Ø 20	
<b>Модель</b>	DR-20	
Габариты, мм	1205 × 290 × 155	
Масса, кг	10	



▶ Станок для гибки арматуры ручной

STALEX DR-25

Оборудование предназначено для гибки арматуры и стальных прутьев. Гибка осуществляется за счет перемещения эксцентрика вокруг основного вала. Вали и эксцентрики взаимозаменяемы.

<b>Тип профиля</b>	<b>Макс. размер, мм</b>	 <b>25</b> Макс. профиль
 Круг	Ø 25	
<b>Модель</b>	DR-25	
Габариты, мм	320 × 480 × 155	
Масса, кг	18	





▶ Кронштейногиб

STALEX KR-50

Предназначен для гибки на фиксированный угол кронштейна для водосточных и прочих желобов. Преимущественно используется для изготовления крепежа водосточных систем и круглой вентиляции.

Кронштейногиб имеет упор и регулирующий болт для фиксации получаемого угла при гибке желобов и других изделий, что позволяет получать одинаковые углы в условиях работы на стройплощадках и объектах.

<b>Тип профиля</b>	<b>Макс. размер, мм</b>	 <b>68</b> Макс. профиль
 Полоса	68	
<b>Модель</b>	KR-50	
Габариты, мм	1000 × 310 × 190	
Масса, кг	9.1	





▶ Ручной трубогиб

STALEX MY-22

Трубогиб предназначен для гибки труб квадратного и круглого сечения. Благодаря компактной мобильной конструкции станок позволяет выполнять работу максимально близко к месту монтажа. В стандартную комплектацию входит 6 оправок под трубу и 2 оправки под профиль.

**Особенности:**

- Максимальный угол гибки 180°.



<b>Тип профиля</b>	<b>Размеры, мм</b>	 <b>22</b> Макс. профиль
 Квадратный (труба)	25.4 × 25.4 × 1.2	
 Круг (труба)	22.2 × 1.2	
<b>Модель</b>	MY-22	
Габариты, мм	630 × 380 × 160	
Масса, кг	24.5	



▶ Ручной трубогиб

STALEX MPB-25S

Трубогиб ручной Stalex MPB-25S поставляется в кофре с семью наборами роликов для гибки круглой трубы. Гибка может производиться в нескольких плоскостях с максимальным углом гибки - 180°.

<b>Тип профиля</b>	<b>Размеры, мм</b>	 <b>25</b> Макс. профиль
 Круг (труба)	25.4 × 2.0	
<b>Модель</b>	MPB-25S	
Габариты, мм	660 × 160 × 180	
Масса, кг	25	





▶ Ручной трубогиб

STALEX TR-10

Ручной трубогиб используется для сгибания различных металлических и металлопластиковых труб. Модель STALEX TR-10 оснащена тремя проточками 20, 25, 32 мм для сгибания круглых труб с толщиной стенки до 1.5 мм.

Особенности:

- Максимальный угол гибки 180°;
- Удобный и простой механизм.

Тип профиля	Макс. размер, мм
 Круг (труба)	Ø 32 × 1.5
<b>32</b> Макс. профиль	
Модель	TR-10
Габариты, мм	600 × 255 × 190
Масса, кг	24



▶ Ручной трубогиб

STALEX TR-12

Ручной профилегиб используется для сгибания различных металлических (алюминиевых, медных, стальных) профильных труб.

Модель STALEX TR-12 оснащена тремя проточками 15, 25, 40 мм под профильные трубы с толщиной стенки до 1.5 мм.

Особенности:

- Максимальный угол гибки 180°;
- Удобный и простой механизм.

Тип профиля	Макс. размер, мм
 Квадратный (труба)	40 × 40 × 1.5
<b>40</b> Макс. профиль	
Модель	TR-12
Габариты, мм	600 × 255 × 190
Масса, кг	24

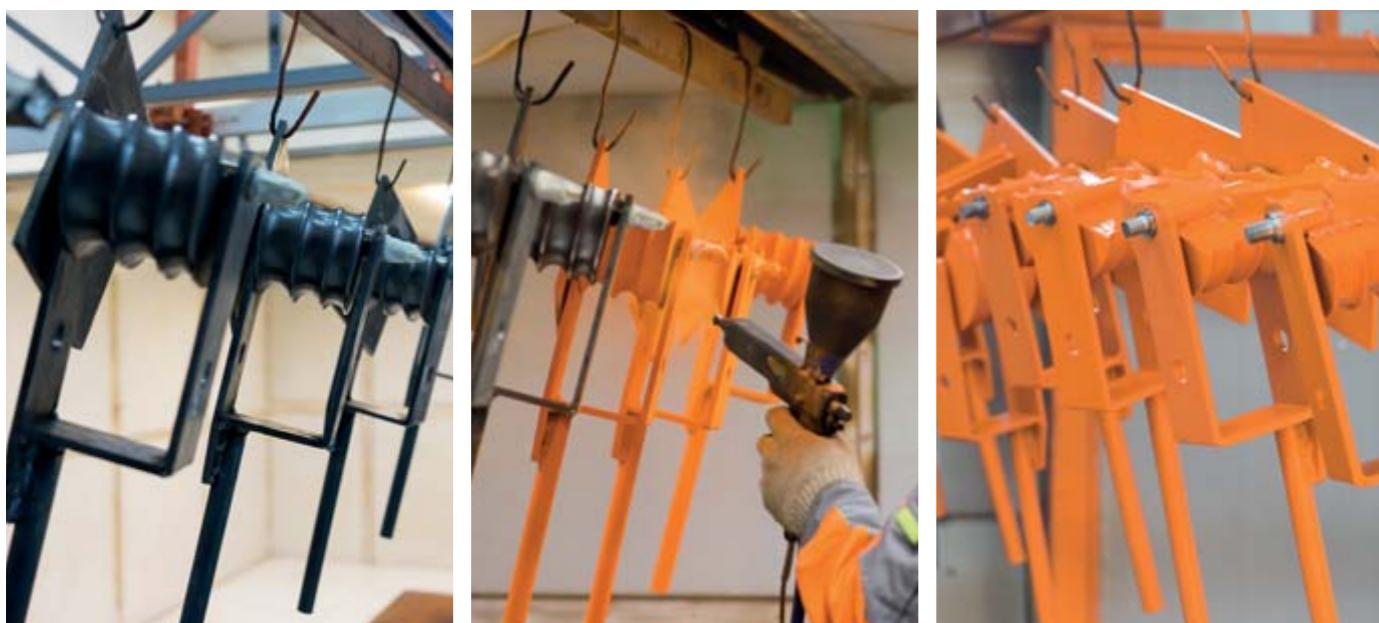

ПРОФИЛЕГИБЫ, ТРУБОГИБЫ



▶ Ручной профилегиб

STALEX YP-38

Ручной профилегиб Stalex YP-38 производит изгиб полосы за один установ и один протяг деталей в станке.

Предназначен для небольшого производства, слесарной мастерской или кузни. Легко размещается в небольших помещениях, ангарах, гараже или на даче. Универсальный станок - позволяет легко и дешево выполнить как разовые работы, так и мелкосерийное производство по гибке труб, профилей или проката.

Особенности:

- Гибка полосы происходит вокруг штампа;
- Рычаг имеет два положения: 60 и 90 мм;
- 7 штампов-оправок в стандартной комплектации;
- Станок поставляется с напольной стойкой.



Тип профиля	Макс. размер, мм
 Полоса	8 × 32 6 × 50
<b>6×50</b> Макс. профиль	
Модель	YP-38
Угол гибки	200°
Габариты, мм	880 × 260 × 260
Масса, кг	40



▶ Ручной трубогиб

STALEX RB-1

Трубогиб предназначен для изгибания круглых труб из металла или другого материала по заданному радиусу. Гибка трубы происходит вокруг штампа-шаблона, что обеспечивает точность изгиба трубы на заданный угол и с заданным радиусом в любой плоскости.

Предназначен для небольшого производства, слесарной мастерской или кузни. Легко размещается в небольших помещениях, ангарах, гараже или на даче.

Особенности:

- Гибка труб различной конфигурации и в разных плоскостях;
- Рычаг имеет два положения: 60 и 90 мм;
- 6 штампов-оправок в стандартной комплектации;
- Станок поставляется с напольной стойкой.



Тип профиля	Размеры, мм
 Круг (труба)	12.7, 14.22, 15.85, 19.05, 22.19, 25.4
<b>25</b> Макс. профиль	
Модель	RB-1
Угол гибки	180°
Габариты, мм	980 × 340 × 360
Масса, кг	67





Ручной трубогиб

STALEX TB-3

Трубогиб Stalex TB-3 предназначен для изгибания круглых труб из металла или другого материала по заданному радиусу. Гибка трубы происходит вокруг штампа-шаблона, что обеспечивает точность изгиба трубы на заданный угол и с заданным радиусом.

Описать станок можно в трех словах: мощный, компактный, мобильный. Компактные размеры и современные технические решения, применяемые в этой конструкции обеспечивают высочайшую производительность, при мобильности устройства.

Особенности:

- Гибка труб различной конфигурации и в разных плоскостях;
- 3 штампа-оправки в стандартной комплектации;
- Станок поставляется с напольной стойкой.



Тип профиля	Размеры, мм
Круг (труба)	25,4, 38,1, 44,45

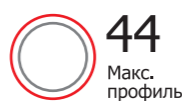

Модель	ТВ-3
Угол гибки	120° (180° опция)
Габариты, мм	980 × 340 × 360
Масса, кг	67



Станок профилегибочный ручной

STALEX TR-40

Ручной трубогиб STALEX TR-40 – универсальный станок начального уровня, который позволяет легко изгибать трубы малого и среднего размера.

Поставляется в комплекте с регулируемыми роликами для прямоугольных труб в диапазоне размеров от 15 × 15 до 40 × 40 мм.

Особенности:

- Легкая и прочная конструкция;
- Конструкция трубогиба позволяет быстро и легко менять расстояние между валами и регулировать размер валцов для проката различных размеров труб на одном комплекте оправок;
- Каленые ролики;
- Порошковая покраска;
- Простота в использовании.

Тип профиля	Макс. размер, мм	Мин. диаметр, мм
Квадратный (труба)	40 × 40	360-440

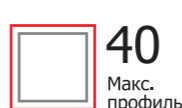

Модель	TR-40
Габариты, мм	550 × 280 × 400
Масса, кг	20



ПРОФИЛЕГИБЫ, ТРУБОГИБЫ



Станок профилегибочный ручной

STALEX TR-60, 60M

Ручной трубогиб STALEX TR-60 – универсальный станок для работы в небольшой мастерской, гараже, на стройке или даче. Поставляется в комплекте с роликами для круглых труб диаметра 15–38 (толщина стенки до 1.5 мм). Мин. радиус гибки 500 мм.

Особенности:

- Быстросменные ролики;
- Конструкция трубогиба позволяет быстро и легко менять расстояние между роликами и регулировать получаемый радиус;
- Каленые ролики;
- Модель TR-60M для профильной трубы.

Тип профиля	Макс. размер, мм	Мин. диаметр, мм
Квадратный (труба)	40 × 40 × 1.5	1600
Прямоугольный (вертикально)	40 × 30 × 2	1520
Круг (труба)	∅ 38	1520
Полоса (вертикально)	25 × 4	508
Швеллер	40 × 25 × 2	1520



Модель	TR-60	TR-60M
Габариты, мм	620 × 240 × 380	620 × 240 × 380
Масса, кг	33	33



Станок профилегибочный ручной

STALEX TG-50

Stalex TG-50 – механический профилегиб с наружными роликами, удобен при работе для сгибания заготовки в «колесо» или «круг». Рабочие ролики легко выдвигаются с валов для съёма получаемой заготовки. Предназначен для гибки труб профильного и круглого сечения из металла или другого материала по заданному радиусу, методом прокатки.

Особенности:

- Ролики изготовлены из стали 45 (конструкционная углеродистая качественная) и закалены;
- Корпус станка покрыт порошковой краской;
- Стопорная гайка на ходовом винте позволяет изготавливать изделия с высокой повторяемостью;
- Усиленный ходовой винт с крупным шагом резьбы для более простого вращения;
- Удобная ручка вращения ходового винта.

Тип профиля	Макс. размер, мм	Мин. диаметр, мм
Квадратный (труба)	30 × 30 × 2	500
Прямоугольный (вертикально)	50 × 30 × 1.5	500
Круг (труба)*	∅ 30 × 2	500



\* Дополнительные ролики

Модель	TG-50
Габариты, мм	500 × 350 × 400
Масса, кг	40





Ручной гидравлический трубогиб

STALEX HTR-40

Ручной гидравлический трубогиб STALEX HTR-40 – универсальный трубогиб для гибки профильных труб малого и среднего размера. Станок оснащен гидравлическим прижимом с усилием 2 тонны.

Поставляется в комплекте с регулируемыми роликами для проката прямоугольных труб в диапазоне размеров от 15 × 15 до 40 × 40 мм.

Особенности:

- Легкая и прочная конструкция;
- Регулируемые вальцы для проката различных профильных труб на одном комплекте;
- Регулируемое расстояние между вальцами;
- Станок усилен гидравликой;
- Каленые ролики;
- Порошковая покраска;
- Пружины быстро и без усилий возвращают прижимной ролик в крайнее верхнее положение.



Тип профиля	Макс. размер, мм	Мин. диаметр, мм
Квадратный (труба)	40 × 40	360-440

40  
Макс. профиль

Модель	HB-40
Габариты, мм	490 × 250 × 1050
Масса, кг	60

Ручной гидравлический трубогиб

STALEX HB-40

Гидравлический трубогиб STALEX HB-40 предназначен для гибки труб профильного сечения из металла или другого материала по заданному радиусу методом прокатки.

Особенности:

- Верхний приводной вал;
- Прижим осуществляется за счет гидравлического домкрата;
- Прижимные быстросъемные ролики для гибки на любой радиус, а также для работы с малыми заготовкам;
- Толщина стенки трубы – 1.5 мм;
- Каленые ролики;
- Диаметр вальцов 68 мм.



Тип профиля	Макс. размер, мм	Мин. диаметр, мм
Полоса	60 × 10	300
Квадратный	20 × 20	300
Квадратный (труба)	40 × 40	300
Прямоугольный	60 × 30	300
Круг (труба)*	∅ 30	300

40  
Макс. профиль

\* Дополнительные ролики

Модель	HB-40
Габариты, мм	490 × 250 × 1050
Масса, кг	60

ПРОФИЛЕГИБЫ, ТРУБОГИБЫ



Ручной гидравлический трубогиб

STALEX HB-60 Light

1

Гидравлический трубогиб STALEX HB-60 предназначен для гибки труб профильного сечения из металла или другого материала по заданному радиусу методом прокатки.

Особенности:

- Верхний приводной вал;
- Гидравлический домкрат грузоподъемностью 5 тонн;
- Быстросъемные каленые ролики;
- Ролики перемещаются горизонтально для гибки на любой радиус и для работы с малыми заготовкам.

Тип профиля	Макс. размер, мм	Мин. диаметр, мм
Полоса	60 × 10	300
Квадратный	20 × 20	300
Квадратный (труба)	40 × 40	600
Прямоугольный	60 × 40	600
Круг (труба)*	∅ 30	500

\* Дополнительные ролики

Модель	HB-60 Light
Габариты, мм	700 × 400 × 700
Масса, кг	40



40  
Макс. профиль

Ручной гидравлический трубогиб

STALEX HB-60 Premium

Гидравлический трубогиб STALEX HB-60 предназначен для гибки труб профильного сечения из металла или другого материала по заданному радиусу методом прокатки.

Особенности:

- Верхний приводной вал;
- Гидравлический домкрат грузоподъемностью 5 тонн;
- Быстросъемные каленые ролики;
- 4 набора роликов, опорный ящик и ключи в комплекте;
- Ролики перемещаются горизонтально для гибки на любой радиус и для работы с малыми заготовкам.

Тип профиля	Макс. размер, мм	Мин. диаметр, мм
Полоса	60 × 10	300
Квадратный	20 × 20	300
Квадратный (труба)	40 × 40	600
Прямоугольный	60 × 40	600
Круг (труба)	∅ 30	500

30  
Макс. профиль

40  
Макс. профиль

Модель	HB-60 Premium
Габариты, мм	800 × 500 × 800
Масса, кг	65





Ручные гидравлические трубогибы

STALEX МНРВ

Ручной трубогиб используется для сгибания различных металлических, металлопластиковых труб. Гибка производится в одной плоскости, макс. угол гибки 90°. При использовании трубогиба риск сплющивания или излома минимален.

Особенности:

- Простой ручной станок с гидравлическим приводом;
- 4 сменных штампов в комплекте;
- Две горизонтальные опоры для регулировки радиусагиба;
- Поставляется в кейсе
- Быстрая установка и демонтаж.

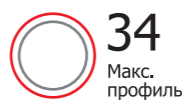

Тип профиля	Размеры, мм
МНРВ-1А Круг (труба)	18, 21,5, 28, 34

Модель	МНРВ-1А
Макс. усилие, т	6
Толщина стенки трубы, мм	1.5-3.5
Макс. длина хода ползуна, мм	150
Габариты, мм	430 × 380 × 130
Масса, кг	17



Ручные гидравлические трубогибы

STALEX МНРВ

Ручной трубогиб используется для сгибания различных металлических, металлопластиковых труб. Гибка производится в одной плоскости, макс. угол гибки 90°. При использовании трубогиба риск сплющивания или излома минимален.

Особенности:

- Простой ручной станок с гидравлическим приводом для легкого использования;
- Сменные штампы в комплекте;
- Две горизонтальные опоры для регулировки радиусагиба;
- Быстрая установка и демонтаж.



Тип профиля	Размеры, мм
МНРВ-2J	22, 28, 34, 43, 50, 62
МНРВ-3J Круг (труба)	22, 28, 34, 43, 50, 62, 79, 90
МНРВ-4J	22, 28, 34, 43, 50, 62, 79, 90, 110

Модель	МНРВ-2J	МНРВ-3J	МНРВ-4J
Макс. усилие, т	13	20	23
Толщина стенки трубы, мм	2.75-4.5	2.75-5.0	2.75-6.0
Макс. длина хода ползуна, мм	250	290	370
Габариты, мм	730 × 320 × 200	940 × 400 × 210	1180 × 460 × 230
Масса, кг	53	105	155

ПРОФИЛЕГИБЫ, ТРУБОГИБЫ



Ручные пневмогидравлические трубогибы

STALEX НВ-12Q, НВ-16Q

Пневмогидравлический трубогиб Stalex НВ-16Q способен работать в двух независимых режимах – ручном режиме и пневматическом режиме управляемого от воздушного компрессора. Гибка производится в одной плоскости, макс. угол гибки 90°. При использовании трубогиба риск сплющивания или излома минимален.

Особенности:

- Производительный станок с быстрой установкой и демонтажем, простой в использовании;
- Пневматический режим работы отличается более высокой производительностью;
- Ручной режим работы востребован как мобильная версия на строй площадке;
- Две горизонтальные опоры для регулировки радиусагиба;
- Прочная конструкция для работы в тяжёлых условиях.



Тип профиля	Размеры, мм
НВ-12Q Круг (труба)	22, 28, 34, 43, 50, 62
НВ-16Q	22, 28, 34, 43, 50, 62, 79, 90

Модель	НВ-12Q	НВ-16Q
Макс. усилие, т	12	16
Толщина стенки трубы, мм	2.75-4.5	2.75-5.0
Макс. длина хода ползуна, мм	210	240
Габариты, мм	630 × 250 × 500	700 × 630 × 210
Масса, кг	45	70



Электромеханические гидравлические трубогибы

STALEX ЕНРВ

Электрогидравлическая модель отличается от ручных гидравлических трубогибов – более высокой производительностью и отсутствием применения физической силы работника. Гибка производится в одной плоскости, макс. угол гибки 90°. При использовании трубогиба риск сплющивания или излома минимален. Модель усилена гидравлическим приводом, что позволяет прикладывать меньше усилий. Процесс гибки происходит за счёт электродвигателя.

Особенности:

- Производительный станок для легкого использования с быстрой установкой и демонтажем;
- Сменные штампы в комплекте;
- Две горизонтальные опоры для регулировки радиусагиба;
- Гидравлический привод, электродвигатель, манометр;
- Напряжение питания – 220 В.



Тип профиля	Размеры, мм
ЕНРВ-2D	22, 28, 34, 43, 50, 62
ЕНРВ-3D Круг (труба)	22, 28, 34, 43, 50, 62, 79, 90
ЕНРВ-4D	22, 28, 34, 43, 50, 62, 79, 90, 110

Модель	ЕНРВ-2D	ЕНРВ-3D	ЕНРВ-4D
Макс. усилие, т	13	20	23
Толщина стенки трубы, мм	2.75-4.5	2.75-5.0	2.75-6.0
Макс. длина хода ползуна, мм	250	290	370
Габариты, мм	960 × 350 × 270	1180 × 460 × 270	1180 × 460 × 320
Масса, кг	74	126	174



▶ Станок профилегибочный электромеханический

STALEX ERB-76B

Трубогиб предназначен для радиусной гибки, методом прокатывания заготовки между верхним прижимным роликом и двумя нижними приводными роликами. Гибка производится в холодном состоянии, с макс. углом загиба 360°.

В стандартную комплектацию станка входят 9 наборов роликов для работы с профильными и 8 наборов для работы с круглыми трубами.

Особенности:

- Надёжный электромеханический станок для качественной гибки;
- Возможен загиб большого диаметра в полный круг 360° или дугу;
- Станок имеет жёсткий корпус из специальной стали;
- Возможно поставить дополнительные наборы роликов под заказ;
- Минимальный диаметр гибки должен быть как минимум в 20 раз больше диаметра трубы.



Тип профиля	Макс. размер, мм	Мин. диаметр, мм	50 Макс. профиль
Квадратный (труба)	50 × 50 × 2	1000	76 Макс. профиль
Круг (труба)	∅ 76 × 2	1520	

Модель	ERB-76B/380	ERB-76B/220
Габариты, мм	730 × 630 × 1030	730 × 630 × 1030
Напряжение питания, В	380	220
Масса, кг	260	260

▶ Станок профилегибочный электромеханический

STALEX RBM-30

Электрический станок для гибки профильных труб с вертикальным положением гибочной головки. Крепкая устойчивая конструкция с 2-мя приводными роликами обладает длительным сроком службы.

Профилегиб прост в управлении, удобен в работе и предназначен для интенсивного промышленного использования.

В стандартную комплектацию входит универсальный комплект оправок для профильных труб размером от 15 × 15 до 30 × 30 мм, а также набор роликов для изгибания профилей других типов.

Особенности:

- Ножная педаль в стандартной комплектации;
- Скорость вращения 9 об/мин.



Тип профиля	Макс. размер, мм	Мин. диаметр, мм	30 Макс. профиль
Квадратный (труба)	20 × 20 × 1 30 × 30 × 1	800 900	30 Макс. профиль
Прямоугольный	20 × 10 30 × 10	320 320	
Круг (труба)	∅ 20 × 1 ∅ 30 × 1	500 800	30 Макс. профиль
Круг	∅ 16	400	

Модель	RBM-30
Габариты, мм	850 × 620 × 1260
Масса, кг	270

ПРОФИЛЕГИБЫ, ТРУБОГИБЫ



▶ Станок профилегибочный электромеханический

STALEX RBM-30HV

Электромеханический станок STALEX RBM-30HV предназначен для гибки профильных труб как в горизонтальном, так и в вертикальном положении гибочной головки. Крепкая устойчивая конструкция с 2-мя приводными роликами обладает длительным сроком службы. Профилегиб прост в управлении, удобен в работе и предназначен для интенсивного промышленного использования.

В стандартную комплектацию входит комплект роликов для изгибания квадратной и профильной трубы, а также прямоугольника максимального размера 50 × 30 мм с минимальным радиусом 1200 мм.

В качестве опции можно заказать комплекты роликов для работы с круглой трубой, кругом, тавром, уголком и швеллером.

Особенности:

- Работа в горизонтальной и вертикальной плоскости;
- Ножная педаль в стандартной комплектации;
- Диаметр валов – 30 мм;
- Скорость вращения – 9 об/мин.



Тип профиля	Макс. размер, мм	Мин. диаметр, мм
Квадратный (труба)	40 × 40 × 3	1000
Прямоугольный	50 × 30 × 3	1200
Круг (труба)*	∅ 60 × 2	1000
Круг*	∅ 30	600
Прямоугольный (горизонтально)	50 × 15	350
Уголок*	40 × 40 × 5	400
Тавр*	50 × 50 × 5	400 300
Швеллер*	50 × 25 × 5	400 300

40 Макс. профиль
15×50 Макс. профиль

Модель	RBM-30HV
Габариты, мм	1200 × 750 × 1210
Масса, кг	244





Трубогиб бездорный

STALEX JTB-40

Трубогиб STALEX JTB-40 предназначен для изгибания круглых труб из металла или другого материала по заданному радиусу. Производит гибку трубы методом протягивания заготовки по ролику – такие изделия как дуги, рамы, каркасы и прочее из водогазопроводных и метрических труб с изгибами в нескольких плоскостях, что обеспечивает точность изгиба трубы на заданный угол и с заданным радиусом, без заломов в области гибки.

Станок может управляться в ручном режиме путем нажатия отдельных кнопок и в полуавтоматическом режиме под управлением оптико-электрического кодирующего устройства (датчика), что подходит для работы в условиях мелкосерийного и индивидуального производства.

Особенности:

- Настройка станка не требует специальной подготовки;
- Угол поворота сменного гибочного штампа контролируется оптико-электрическим кодирующим устройством;
- Требуемый угол задается счетчиком-индикатором в градусах;
- Высокая скорость и точность гибки трубы методом протягивания заготовки по ролику;
- Простота конструкции, легкость эксплуатации и высокая эффективность;
- Прочность конструкции станка;
- В стандартной комплектации 5 комплектов штампов: Ø16; 20; 25; 32; 38 мм;
- Гибка может производиться различной конфигурацией и в разных плоскостях;
- При работе с крупными заготовками требуется монтаж станка к полу (для труб 32 и 38 мм).

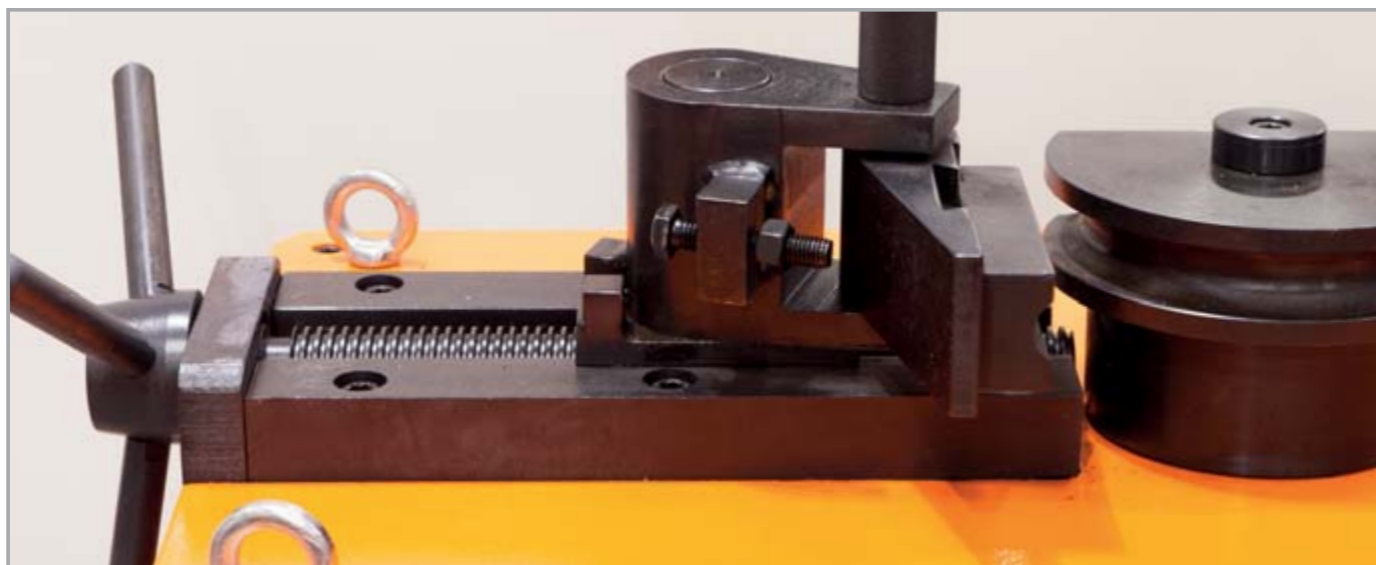

Тип профиля	Макс. размер, мм	Мин. диаметр, мм
Круг (труба)	Ø 16 × 3	140
	Ø 20 × 3	154
	Ø 25 × 3	192
	Ø 32 × 3	292
	Ø 38 × 3	316

**38**  
Макс. профиль



Модель	JTB-40
Габариты, мм	960 × 610 × 122
Масса, кг	330

ПРОФИЛЕГИБЫ, ТРУБОГИБЫ



Станок профилегибочный

STALEX RBM-40HV, HRBM-40HV

Электромеханический станок STALEX RBM-40HV предназначен для гибки профильных труб как в горизонтальном, так и в вертикальном положении гибочной головкой. Крепкая устойчивая конструкция с 2-мя приводными роликами обладает длительным сроком службы. Профилегиб прост в управлении, удобен в работе и предназначен для интенсивного промышленного использования.

Максимальный размер труб – 50 × 50 × 2.5 мм; 50 × 25 × 2.5 мм.

Особенности:

- Мощная стальная сварная рама;
- Передвижная панель управления;
- Вдоль перемещения верхнего ролика на станке установлена шкала повторяемости;
- Датчик системы давления;
- Ролики могут быть отрегулированы по ширине;
- Станок может работать как в вертикальном, так и в горизонтальном положении;
- Диаметр валов – 40 мм;
- Скорость вращения – 9.3 об/мин;
- Гидравлический привод верхнего вала (для HRBM-40HV).



Тип профиля	Макс. размер, мм	Мин. диаметр, мм
Квадратный (труба)	50 × 50 × 2.5 30 × 30 × 2	700 800
Прямоугольный	50 × 25 × 2.5 40 × 20 × 2	800 1000
Круг (труба)*	Ø 70 × 2	700
Круг	Ø 30 Ø 10	650 1100
Квадратный	30 × 30 10 × 10	650 1100
Прямоугольный (горизонтально)	60 × 20 30 × 6	800 1250
Полоса	50 × 10 20 × 6	600 800
Уголок	50 × 5 30 × 4	500 500
Тавр	50 × 6 30 × 3	600 500
Швеллер	60 × 40 × 6 30 × 15 × 4	600 900

\* Дополнительные ролики

Модель	RBM-40HV	HRBM-40HV
Габариты, мм	1270 × 890 × 1580	1340 × 930 × 1850
Масса, кг	425	490

**50**  
Макс. профиль

**30**  
Макс. профиль

**30**  
Макс. профиль







▶ Станок профилегибочный

STALEX RBM-50, HRBM-50HV

Мощный электрический станок для гибки профильных труб, полосы, прутка. Крепкая устойчивая конструкция с 2-мя приводными роликами имеет длительный срок службы. Профилегиб прост в управлении, удобен в работе и предназначен для интенсивного промышленного использования.

Конструкция с 2-мя приводными нижними роликами и гидравлическим приводом верхнего вала (для HRBM-50HV).

В стандартную комплектацию входит универсальный набор роликов для изгиба профилей.

**Особенности:**

- Мощная стальная сварная рама;
- Передвижная панель управления;
- Станок может работать как в вертикальном, так и в горизонтальном положении (для HRBM-50HV);
- Защитный чехол от пыли на участке перемещения верхнего вала;
- Вдоль линии перемещения верхнего ролика на станке установлена шкала повторяемости;
- Датчик системы давления;
- Ролики могут быть отрегулированы по ширине;
- Диаметр валов – 50 мм;
- Скорость вращения – 13 об/мин;
- Гидравлический привод верхнего вала (для HRBM-50HV).



Тип профиля	Макс. размер, мм	Мин. диаметр, мм
Квадратный (труба)	60 × 60 × 3 40 × 40 × 3	600 500
Прямоугольный	70 × 50 × 3 50 × 40 × 3	1200 800
Круг (труба)*	∅ 70 × 2	600
Круг	∅ 35 ∅ 30	600 650
Квадратный	35 × 35 20 × 20	600 780
Прямоугольный (горизонтально)	100 × 15 60 × 10	920 1150
Полоса	60 × 10 40 × 10	500 650
Уголок	60 × 5	500
Тавр	60 × 7 50 × 5	750 500
Швеллер	85 × 45 × 6 65 × 40 × 5	600 550

60  
Макс. профиль

35  
Макс. профиль

35  
Макс. профиль

\* Дополнительные ролики

Модель	RBM-50	HRBM-50HV
Габариты, мм	1000 × 820 × 1550	1500 × 950 × 1340
Масса, кг	450	515



ПРОФИЛЕГИБЫ, ТРУБОГИБЫ



▶ Станок профилегибочный гидравлический

STALEX HRBM 65

1

Мощный гидравлический станок для гибки профильных труб, полосы, прутка. Усиленная конструкция с 3-мя приводными нижними роликами и гидравлическим приводом верхнего вала обладает длительным сроком службы. Профилегиб прост в управлении, удобен в работе и предназначен для интенсивного промышленного использования.

В стандартную комплектацию входит универсальный набор роликов.

**Особенности:**

- Мощная стальная сварная рама;
- Передвижная панель управления;
- Станок может работать как в вертикальном, так и в горизонтальном положении;
- Гидравлический привод верхнего вала;
- Диаметр валов – 65 мм;
- Скорость вращения – 9.3 об/мин.



Тип профиля	Макс. размер, мм	Мин. диаметр, мм
Квадрат (труба)	70 × 70 × 3 30 × 30 × 3	900 500
Прямоугольник (труба)	80 × 40 × 3 50 × 30 × 2	800 500
Круг (труба)*	∅ 3 1/2" × 2 ∅ 2 1/8" × 2	900 500
Круг	∅ 100 × 2 ∅ 50 × 2	1000 500
Круг	∅ 50 ∅ 20	600 400
Квадрат	50 × 50 20 × 20	600 400
Полоса	120 × 25 50 × 10	600 400
Полоса (на ребре)	80 × 25 40 × 10	600 500
Уголок	70 × 6	500
Тавр	40 × 5 80 × 40 × 7	400 500
Швеллер	40 × 40 × 5 100 × 50 × 6 50 × 40 × 5	400 600 500

70  
Макс. профиль

50  
Макс. профиль

50  
Макс. профиль

\* Дополнительные ролики

Модель	HRBM 65
Габариты, мм	1250 × 1150 × 1800
Масса, кг	450





Сводная таблица профилегибов и трубогибов

Профиль										
	Квадрат (труба)	Прямоуг. (труба)	Круг (труба)	Круг	Квадрат	Полоса	Полоса (на ребре)	Уголок	Тавр	Швеллер
<b>Минитрубогиб</b>	-	-	-	5/16"	-	1" x 1/8"	-	-	-	-
SBG-30	-	-	-	Ø 10	10	30 x 10	-	-	-	-
SBG-40	-	-	-	Ø 15	13	30 x 8	-	-	-	-
UB-100	-	-	-	Ø 18	16	70 x 15	-	-	-	-
DR-12	-	-	-	Ø 12	-	-	-	-	-	-
DR-16	-	-	-	Ø 16	-	-	-	-	-	-
DR-20	-	-	-	Ø 20	-	-	-	-	-	-
DR-25	-	-	-	Ø 25	-	-	-	-	-	-
KR-50	-	-	-	-	-	68	-	-	-	-
MY-22	25.4 x 25.4	-	Ø 22.2	-	-	-	-	-	-	-
MPB-25S	-	-	Ø 25.4	-	-	-	-	-	-	-
TR-10	-	-	Ø 32	-	-	-	-	-	-	-
TR-12	40 x 40	-	-	-	-	-	-	-	-	-
YP-38	-	-	-	-	-	6 x 50	-	-	-	-
RB-1	-	-	Ø 25	-	-	-	-	-	-	-
TB-3	-	-	Ø 44	-	-	-	-	-	-	-
TR-40	40 x 40	-	-	-	-	-	-	-	-	-
TR-60	40 x 40 x 1.5*	40 x 30 x 2*	Ø 38	-	-	-	25 x 4*	-	-	40 x 25 x 2*
TR-60M	40 x 40 x 1.5	40 x 30 x 2	Ø 38*	-	-	-	25 x 4	-	-	40 x 25 x 2*
TG-50	30 x 30 x 2	50 x 30 x 1.5	Ø 30*	-	-	-	-	-	-	-
HTR-40	40 x 40	-	-	-	-	-	-	-	-	-
HB-40	40 x 40	60 x 30	Ø 30*	-	20 x 20	60 x 10	-	-	-	-
HB-60 Light	40 x 40	60 x 40	Ø 30*	-	20 x 20	60 x 10	-	-	-	-
HB-60 Premium	40 x 40	60 x 40	Ø 30	-	20 x 20	60 x 10	-	-	-	-
MHPB-1A	-	-	Ø 34	-	-	-	-	-	-	-
MHPB-2J	-	-	Ø 62	-	-	-	-	-	-	-
MHPB-3J	-	-	Ø 90	-	-	-	-	-	-	-
MHPB-4J	-	-	Ø 110	-	-	-	-	-	-	-
HB-12Q	-	-	Ø 62	-	-	-	-	-	-	-
HB-16Q	-	-	Ø 90	-	-	-	-	-	-	-
ENPB-2D	-	-	Ø 62	-	-	-	-	-	-	-
ENPB-3D	-	-	Ø 90	-	-	-	-	-	-	-
ENPB-4D	-	-	Ø 110	-	-	-	-	-	-	-
ERB-76B	50 x 50	-	Ø 76	-	-	-	-	-	-	-
RBM-30	30 x 30 x 1	-	Ø 30 x 1	Ø 16	-	30 x 10	-	-	-	-
RBM-30HV	40 x 40 x 3	50 x 30 x 3	Ø 60 x 2*	Ø 30*	-	50 x 15	-	40 x 40 x 5*	50 x 50 x 5*	50 x 25 x 5*
JTB-40	-	-	Ø 38	-	-	-	-	-	-	-
RBM-40HV	50 x 50 x 2.5	50 x 25 x 2.5	Ø 70 x 2*	Ø 30	30 x 30	60 x 20	50 x 10	50 x 5	50 x 6	60 x 40 x 6
RBM-50	60 x 60 x 3	70 x 50 x 3	Ø 70 x 2*	Ø 35	35 x 35	100 x 15	60 x 10	60 x 5	60 x 7	85 x 45 x 6
HRBM-40HV	50 x 50 x 2.5	50 x 25 x 2.5	Ø 70 x 2*	Ø 30	30 x 30	60 x 20	50 x 10	50 x 5	50 x 6	60 x 40 x 6
HRBM-50HV	60 x 60 x 3	70 x 50 x 3	Ø 70 x 2*	Ø 35	35 x 35	100 x 15	60 x 10	60 x 5	60 x 7	85 x 45 x 6
HRBM 65	70 x 70 x 3	80 x 40 x 3	Ø 100 x 2*	Ø 50	50 x 50	120 x 25	80 x 25	70 x 6	80 x 40 x 7	100 x 50 x 6

Аксессуары для профилегибов и трубогибов

Артикул	Наименование	Применение
100186	Ролики универсальные для профильных труб 15-40	Для ручных трубогибов STALEX TR-60
100301	Набор роликов для круглой трубы 15 и 30 мм	Для профилегибов STALEX HB-40 и STALEX EHB-40
100302	Набор роликов для круглой трубы 20 и 25 мм	Для профилегибов STALEX HB-40 и STALEX EHB-40
100303	Набор роликов для профильной трубы 25, 30 и 50 мм	Для профилегибов STALEX HB-40 и STALEX EHB-40

ВАЛЬЦОВОЧНЫЕ СТАНКИ



Станки вальцовочные ручные настольные

STALEX W01-0.8x305 – 0.8x1000

Вальцовочные станки используются для придания листу цилиндрической формы различного радиуса.

Данное оборудование широко применяется для изготовления элементов вентиляции, водосточного оборудования, для производства цилиндрических и конических изделий, правки заготовок и подгибки кромок.

Особенности:

- Возможна установка на любой верстак;
- Валы изготовлены из высокопрочной стали;
- Поворотно-откидной механизм верхнего вала;
- Регулировка нижнего вала с помощью кулачкового упора;
- Верхний вал с быстроразъемным соединением;
- Зубчатая передача из закаленной стали;
- Бороздки для гибки прутка.



Модель	W01-0.8x305	W01-0.8x610	W01-0.8x915	W01-0.8x1000
Рабочая длина, мм	305	610	915	1000
Толщина материала, мм	0.8	0.8	0.8	0.8
Диаметр валов, мм	25.4	38	50	50
Габариты, мм	540 x 240 x 280	940 x 270 x 380	1340 x 340 x 500	1480 x 350 x 500
Масса, кг	13	37	80	86

Станки вальцовочные ручные настольные

STALEX W01-1.5x1300

Вальцовочные станки используются для придания листу цилиндрической формы различного радиуса.

Данное оборудование широко применяется для изготовления элементов вентиляции, водосточного оборудования, для производства цилиндрических и конических изделий, правки заготовок и подгибки кромок.

Особенности:

- Возможна установка на любой верстак;
- Валы изготовлены из высокопрочной стали;
- Поворотно-откидной механизм верхнего вала;
- Регулировка нижнего вала с помощью кулачкового упора;
- Верхний вал с быстроразъемным соединением;
- Зубчатая передача из закаленной стали;
- Бороздки для гибки прутка.



Модель	W01-1.5x1300 L	W01-1.5x1300
Рабочая длина, мм	1300	1300
Толщина материала, мм	1.5	1.5
Диаметр валов, мм	75	76
Габариты, мм	1700 x 430 x 530	1730 x 450 x 540
Масса, кг	220	245





▶ Станки вальцовочные ручные

**STALEX W01**

Вальцовочный станок используется для придания листу цилиндрической формы различного радиуса.

Данное оборудование широко применяется для изготовления элементов вентиляции, водосточного оборудования, для производства цилиндрических и конических изделий, правки заготовок и подгибки кромок.

**Особенности:**

- Стальная рама;
- Верхний вал с быстросъемным зажимом;
- Бороздки для гибки прутка;
- Поворотно-откидной механизм верхнего вала;
- Продольный паз на верхнем валу для подгибки кромки.



**0.8-2.0**  
Толщина материала

Модель	W01-2x1250	W01-0.8x2050
Рабочая длина, мм	1250	2050
Толщина материала, мм	2.0	0.8
Диаметр валов, мм	60	60
Габариты, мм	1800 × 500 × 690	2550 × 500 × 700
Масса, кг	223	290



▶ Станки вальцовочные электромеханические

**STALEX ESR-1300x1.5**

Вальцовочные станки используются для придания листу цилиндрической формы различного радиуса. Данное оборудование широко применяется для изготовления элементов вентиляции, водосточного оборудования, правки заготовок и подгибки кромок.

**Особенности:**

- Вальцы с тремя асимметричными валами;
- Вали из высокопрочной стали;
- Верхний вал имеет пас для заправки листа (для ESR-1300x1.5E);
- Неподвижный верхний вал и регулируемые нижние вали;
- Бороздки для гибки прутка;
- Поворотно-откидной механизм верхнего вала с эксцентриковым зажимом;
- Возможность гибки на конус;
- Выносная педаль с кнопкой аварийной остановки;
- Верхний вал вращается в обе стороны.



**1.5**  
Толщина материала

Модель	ESR-1300x1.5E	ESR-1300x1.5
Рабочая длина, мм	1300	1300
Толщина материала, мм	1.5	1.5
Диаметр валов, мм	60	75
Габариты, мм	1900 × 550 × 1100	1800 × 600 × 1100
Масса, кг	340	340



**ВАЛЬЦОВОЧНЫЕ СТАНКИ**



▶ Станки вальцовочные электромеханические

**STALEX ESR-1300x2.5 – 2500x0.8**

Вальцовочные станки используются для придания листу цилиндрической формы различного радиуса. Данное оборудование широко применяется для изготовления элементов вентиляции, водосточного оборудования, для производства цилиндрических и конических изделий, правки заготовок и подгибки кромок.

**Особенности:**

- Вальцы с тремя асимметричными валами;
- Вали из высокопрочной стали;
- Неподвижный верхний вал и регулируемые нижние вали;
- Бороздки для гибки прутка;
- Поворотно-откидной механизм верхнего вала с эксцентриковым зажимом;
- Возможность гибки на конус (поставляется с опорным валиком);
- Выносная педаль с кнопкой аварийной остановки;
- Верхний вал вращается в обе стороны.



**0.8-6.5**  
Толщина материала

Модель	ESR-1300x2.5	ESR-1300x4.5	ESR-1300x6.5	ESR-1550x3.5	ESR-2020x3.0	ESR-2070x3.5	ESR-2500x0.8
Рабочая длина, мм	1300	1300	1300	1550	2020	2070	2500
Толщина материала, мм	2.5	4.5	6.5	3.5	3.0	3.5	0.8
Диаметр валов, мм	90	120	150	120	127	127	90
Габариты, мм	2000 × 720 × 1200	2000 × 760 × 1270	2080 × 800 × 1340	2220 × 760 × 1270	2700 × 870 × 1300	2820 × 870 × 1300	3100 × 740 × 1200
Масса, кг	540	750	1190	790	1100	1250	930

▶ Станки вальцовочные электромеханические

**STALEX W11**

Вальцы Stalex W11 трехвалковые применяют для обработки и придания металлическому листу (сталь, алюминий, медь и цинк) определенной формы. Широко применяются для изготовления котлов, воздухопроводных каналов, конусных изделий из алюминия и стали, сосудов высокого давления.

Вальцы трехвалковые на всех валах имеют электромеханический привод, за счет усиленной надежной конструкции имеют ровную, ритмичную работу - надежность и качество вальцов становится определяющим показателем качества изготавливаемой продукции.

Полный список станков на стр. 37



**6-25**  
Толщина материала

Модель	W11-6x2000	W11-6x2500	W11-6x3200	W11-8x2000	W11-8x2500
Рабочая длина, мм	2000	2500	3200	2000	2500
Толщина материала, мм	6	6	6	8	8
Диаметр валов (В/Н), мм	180 / 170	190 / 170	240 / 180	190 / 170	240 / 180
Скорость вращения, м/мин	7.16	7.16	6.46	7.16	6.46
Мощность двигателя, кВт	5.5	5.5	5.5	7.5	7.5
Габариты, мм	3600 × 980 × 1300	4900 × 1380 × 1450	5180 × 1250 × 1450	3810 × 1210 × 1330	4300 × 1150 × 1300
Масса, кг	3000	3700	5300	3500	4000



► Станки вальцовочные гидравлические

**STALEX HER**

Предназначен для придания листу цилиндрической формы различного радиуса, оборудование широко применяется для изготовления комплектующих вентиляции, водосточного оборудования, производства цилиндрических и конических изделий, правки плоских заготовок, подгибки кромок.

**Особенности:**

- Цилиндры протяжного ролика регулируются синхронно;
- На дисплее отображается положение протяжного ролика;
- Валки выполнены из стального сплава и закалены;
- Жесткая стальная конструкция;
- Верхний валок откидывается для беспрепятственного извлечения обработанной заготовки;
- Ножная педаль управления снабжена защитным кожухом;



**2.5-6.5**  
Толщина материала

Модель	HER-2070x4.5	HER-2070x6.5	HER-2500x6.5	HER-2550x2.5	HER-2550x3.5	HER-3050x2.5	HER-3050x3.5
Рабочая длина, мм	2070	2070	2500	2550	2550	3050	3050
Толщина материала, мм	4.5	6.5	6.5	2.5	3.5	2.5	3.5
Диаметр валов, мм	181	191	200	140	150	160	170
Скорость вращения, об/мин	4.2	4.2	4.2	4.2	4.2	4.2	4.2
Мощность двигателя, кВт	4	4	5.5	2.2	3	4	5.5
Габариты, мм	3150 × 1090 × 1520	3180 × 1110 × 1450	3610 × 1110 × 1460	3610 × 1080 × 1540	3610 × 1080 × 1540	4110 × 1080 × 1540	4160 × 1080 × 1540
Масса, кг	3060	3300	3740	2530	2570	2900	3800

► Станки вальцовочные гидравлические

**STALEX W12**

Вальцы Stalex W12 являются гидравлическими 4-х валковыми станками с программным управлением, функцией подгибки кромок, конусной гибкой. Предназначены для гибки листового металла, 4-х валковые листогибочные машины являются наиболее универсальными, точными и простыми в эксплуатации.

Полный список станков на стр. 37

**Особенности:**

- Заготовка зажимается между верхним и добавочным нижним (средними) валками;
- Изгиб осуществляется боковыми гибочными валками;
- Приводными являются верхний и средний валки;
- Точность перемещения боковых гибочных валов ± 0.15 мм.



**8-60**  
Толщина материала

Модель	W12-8x1500	W12-8x2000	W12-12x2000	W12-12x2500	W12-16x2000	W12-16x2500
Рабочая длина, мм	1500	2000	2000	2500	2000	2500
Толщина материала, мм	8	8	12	12	16	16
Диаметр валов (В/Н), мм	200 / 170	210 / 180	245 / 200	265 / 220	250 / 210	300 / 240
Скорость вращения, м/мин	4	4	4	4	4	4
Мощность двигателя, кВт	5.5	7.5	11	11	15	15
Габариты, мм	3800 × 1200 × 1650	4200 × 1200 × 1700	5600 × 2000 × 2070	6300 × 2000 × 1800	5800 × 2000 × 1800	6810 × 2000 × 1870
Масса, кг	3200	4200	6600	7000	7200	9800

**ВАЛЬЦОВОЧНЫЕ СТАНКИ**



► Сводная таблица вальцовочных станков

Модель	Рабочая длина, мм	Толщина материала, мм	Мощность двигателя, кВт	Диаметр валов (В/Н), мм	
Ручные	W01-0.8x305	305	–	25.4	
	W01-0.8x610	610	–	38	
	W01-0.8x915	915	–	50	
	W01-0.8x1000	1000	–	50	
	W01-1.5x1300 L	1300	1.5	–	75
	W01-1.5x1300	1300	1.5	–	76
	W01-2x1250	1250	2.0	–	60
Электромеханические	W01-0.8x2050	2050	–	60	
	ESR-1300x1.5E	1300	1.5	0.75	
	ESR-1300x1.5	1300	1.5	0.75	
	ESR-1300x2.5	1300	2.5	1.5	
	ESR-1300x4.5	1300	4.5	2.2	
	ESR-1300x6.5	1300	6.5	2.2	
	ESR-1550x3.5	1550	3.5	2.2	
	ESR-2020x3.0	2020	3.0	3.0	
	ESR-2070x3.5	2070	3.5	3.0	
	ESR-2500x0.8	2500	0.8	2.2	
	W11-6x2000	2000	6	5.5	
	W11-6x2500	2500	6	5.5	
	W11-6x3200	3200	6	5.5	
	W11-8x2000	2000	8	7.5	
	W11-8x2500	2500	8	7.5	
	W11-12x2000	2000	12	7.5	
	W11-12x2500	2500	12	7.5	
	W11-12x3000	3000	12	11	
	W11-16x2000	2000	16	15	
	W11-16x2500	2500	16	15	
	W11-16x3200	3200	16	15	
	W11-20x2000	2000	20	15	
	W11-20x2500	2500	20	15	
	W11-25x2000	2000	25	22	
	W11-25x2500	2500	25	30	
	Гидравлические	HER-2070x4.5	2070	4.5	4.0
		HER-2070x6.5	2070	6.5	4.0
		HER-2500x6.5	2500	6.5	5.5
		HER-2550x2.5	2550	2.5	2.2
		HER-2550x3.5	2550	3.5	3.0
HER-3050x2.5		3050	2.5	4.0	
HER-3050x3.5		3050	3.5	5.5	
W12-8x1500		1500	8	5.5	
W12-8x2000		2000	8	7.5	
W12-12x2000		2000	12	11	
W12-12x2500		2500	12	11	
W12-16x2000		2000	16	15	
W12-16x2500		2500	16	15	
W12-20x2000		2000	20	18.5	
W12-20x2500		2500	20	18.5	
W12-30x2500		2500	30	22	
W12-30x3000		3000	30	30	
W12-40x2500		2500	40	37	
W12-40x3000		3000	40	45	
W12-50x2500		2500	50	45	
W12-50x3000	3000	50	55		
W12-60x2500	2500	60	55		
W12-60x3000	3000	60	75		

## ШИРОКИЙ АССОРТИМЕНТ STALEX

На наших станках возможна резка любых металлических профилей: трубы, полосы металла, листы, поковки, шестигранники, квадраты и круги.

Широкий ассортимент оборудования представлен: гильотинами, пресс-ножницами, станками продольно-поперечной резки, дисковыми пилами и ленточнопильными машинами.

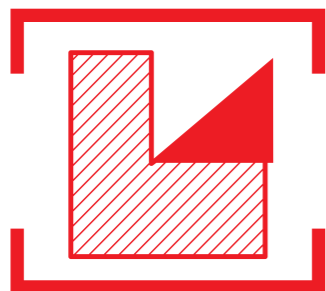

## ▶ Гильотины

MMS-1, 2, 3 .....	40	Q01 .....	42	Q11 .....	45-46
MMS-4, 5, 6 .....	41	Q01B .....	43	HQ01 .....	47
HS-6, 8, 10, 12 .....	41	1500-3000 .....	44	THS .....	47
HS-500, 800, 1000, 1300 .....	41	GM .....	44	QC11K .....	48
KHS .....	42	SBJB .....	45	QC12K .....	48

## ▶ Ленточнопильные станки

BS-85 .....	50	SBS-205 .....	55	BS-460G .....	61
BS-100 .....	50	BS-260G .....	56	SBS-380 .....	61
BS-115 .....	51	BS-280G .....	56	BS-5030, SBS-500 .....	62
SBS-125G .....	51	BS-912B, 912G .....	57	TGK-4235, 4240 .....	63
BS-150 .....	52	BS-912GR .....	57	SBS-4060, 4070 .....	64
SBS-150G .....	52	BS-916V .....	58	SBS-550, 650 .....	65
BS-215G .....	53	BS-315G .....	58	TBK-4228B .....	66
BS-128HDR .....	53	BS-1018B, R .....	59	BS-460GBA .....	67
BS-170G .....	54	SBS-250G, 250A .....	59	BS-500GA, 850G .....	67
BS-712N, 712G .....	54	SBS-250B .....	60	VS-400 .....	68
BS-712R, 712GR .....	55	BS-315GH .....	60	Аксессуары .....	68

## ▶ Дисковые пилы

CS-225-275 .....	70
CS-315, 350 .....	70
CUT OFF MACHINE .....	71
Аксессуары .....	71

## ▶ Станки продольно поперечной резки

1250-2500 .....	72
СПР 1250/3-P .....	72
СПР-1250/5-A .....	73
СППР-A 1250/1,5 .....	73

## ▶ Угловысечные станки, пресс-ножницы, арматурорезы

HNM-6, 6A .....	74-75
FN-1.5x80 .....	76
HN-3/102, 3, 4 .....	76
PBS-7, 8 .....	77
PBS-9 .....	77
MS .....	77
HP-20 .....	77



► **Нож дисковый ручной**

**STALEX MMS-1**

Предназначен для прямой и криволинейной резки листового металла с помощью механического усилия. Длинная ручка обеспечивает максимальный рычаг для самых жестких резов. Мощное литое основание-корпус для дополнительной стабильности. Универсальный дисковый нож отличается простотой эксплуатации.



**1.0**  
Толщина материала

Модель	MMS-1
Толщина материала, мм	1.0
Габариты, мм	400 × 150 × 160
Масса, кг	2.5

► **Нож дисковый ручной**

**STALEX MMS-2**

Предназначен для резки листового металла до 2 мм ( $\sigma_B < 400$  МПа) и других материалов с помощью вращения вала верхнего ножа ключом-трещоткой. Применяется при производстве доборных элементов кровли, водосточных и вентиляционных систем и т.д.

Может выполнять прямую и криволинейную резку по любым формам (минимальный радиус разрезания 25 мм). Мощный литой корпус, в основании ножа имеются два специальных отверстия для крепления. Универсальный дисковый нож отличается простотой эксплуатации и легко регулируется.



**2.0**  
Толщина материала

Модель	MMS-2
Толщина материала, мм	2.0
Габариты, мм	190 × 180 × 240
Масса, кг	10

► **Нож дисковый ручной**

**STALEX MMS-3**

Предназначен для резки листового металла до 2 мм ( $\sigma_B < 400$  МПа) и других материалов с помощью вращения вала верхнего ножа ключом-трещоткой. Применяется при производстве доборных элементов кровли, водосточных и вентиляционных систем и т.д.

Может выполнять прямую и криволинейную резку по любым формам (минимальный радиус разрезания 25 мм). Мощный литой корпус, в основании ножа имеются два специальных отверстия для крепления. Оснащен регулируемым упором до 300 мм, с градусной шкалой для выставления угла в обе стороны от 0° до ± 60°.



**3.0**  
Толщина материала

Модель	MMS-3
Толщина материала, мм	3.0
Габариты, мм	320 × 240 × 340
Масса, кг	34

**НОЖИ ДИСКОВЫЕ, РЫЧАЖНЫЕ НОЖНИЦЫ**



► **Многофункциональные ножницы**

**STALEX MMS**

Станки предназначены для резки металлического листа, используются для мелкосерийного производства на различных предприятиях в металлообрабатывающих отраслях.

**Особенности:**

- Прочный механизм реечной передачи из легированной стали;
- Режущие лезвия высокой прочности имеют точный зазор;
- Два регулировочных отверстия нижнего режущего лезвия;
- Форма корпуса позволяет удобно подавать и поворачивать лист в зону резки;
- Дополнительный упор предназначен надёжно фиксировать нижнее режущее лезвие.



Модель	MMS-4	MMS-5	MMS-6
Длина ножа, мм	70	220	230
Толщина материала, мм	2.0	3.0	4.0
Габариты, мм	510 × 330 × 220	380 × 260 × 690	380 × 260 × 820
Масса, кг	8	15	26

► **Ножницы рычажные**

**STALEX HS**

Ножницы рычажные Stalex серии HS – прочный универсальный резчик для листовой, полосовой стали, а также круглого прутка. Ножницы оснащены прочным прижимом, регулируемым по высоте и высококачественными режущими ножами.

Тип профиля	Макс. размер, мм
Круг	∅ 11 (для HS-6), ∅ 13
Полоса	70 × 6

**13**  
Макс. профиль

Модель	HS-6	HS-8	HS-10	HS-12
Длина ножа, мм	152.6	203.2	254	304.8
Толщина материала, мм	6.0	6.0	6.0	6.0
Габариты, мм	330 × 160 × 330	500 × 160 × 450	740 × 150 × 440	740 × 150 × 440
Масса, кг	13	19	23	28



► **Гильотины сабельного типа**

**STALEX HS**

Компактный и легкий станок STALEX HS-1300 с консольным креплением ножа (сабли).

**Особенности:**

- Разборная станина облегчает транспортировку;
- Конструкция гильотины позволяет работать с шириной рулонного листа;
- Плечо рычага оснащено компенсирующей пружиной;
- Резка без значительных усилий по всей длине заготовки;
- Жесткий корпус резчика.



**1.5**  
Толщина материала

Модель	HS-500	HS-800	HS-1000	HS-1300
Рабочая длина, мм	500	800	1000	1300
Толщина материала, мм	1.5	1.5	1.5	1.5
Габариты, мм	770 × 270 × 420	1120 × 280 × 540	1380 × 280 × 540	1700 × 280 × 540
Масса, кг	37	41	52	70



Гильотины сабельного типа

STALEX KHS

Гильотины STALEX KHS предназначены для резки металлических листов, пластика, бумаги. Принцип действия основан на рубящем движении плоского косоугольного ножа, приводимого в движение вручную.

Особенности:

- Разборная станина облегчает транспортировку;
- Регулируемая глубина подачи материала;
- Противовес для облегчения резки;
- Закаленные ножи с увеличенным сроком службы;
- Возможность резки с рулона;
- Материал конструкции – чугун.



1.0  
Толщина материала



Модель	KHS-1000	KHS-1250
Рабочая длина, мм	1000	1250
Толщина материала, мм	1.0	1.0
Габариты, мм	1870 × 1100 × 690	2020 × 1100 × 690
Масса, кг	460	560

Гильотины механические (ножные)

STALEX Q01

Механические гильотины STALEX Q01 предназначены для резки листового материала из стали, цветных металлов и их сплавов. Идеально подходят для кровельных и жестяных работ.

Принцип действия основан на рубящем движении плоского косоугольного ножа, приводимого в движение механическим приводом.

Особенности:

- Надежная сварная стальная конструкция;
- Ножной привод прижима с простой регулировкой положения педали;
- Ножи из высокоуглеродистой стали с двухсторонней заточкой;
- Предварительный зажим материала;
- Регулируемые направляющие на подающем столе;
- Ограничитель глубины подачи – 700 мм (входит в стандартную комплектацию).



1-1.5  
Толщина материала

Модель	Q01 - 1x1000	Q01 - 1.5x1320
Рабочая длина, мм	1000	1320
Толщина материала, мм	1.0	1.5
Глубина рабочего стола, мм	360	360
Передние удлинители, мм	520	520
Габариты, мм	1400 × 760 × 1150	1680 × 760 × 1150
Масса, кг	365	491



ГИЛЬОТИНЫ



Гильотины механические (ножные)

STALEX Q01B

Механические гильотины STALEX Q01 предназначены для резки листового материала из стали, цветных металлов и их сплавов. Идеально подходят для кровельных и жестяных работ.

Принцип действия основан на рубящем движении плоского косоугольного ножа, приводимого в движение механическим приводом.

Особенности:

- Надежная сварная стальная конструкция;
- Прижим фиксирует лист перед моментом рубки;
- Высокая режущая способность (наклон лезвия около 5°);
- Простая регулировка положения ножной педали;
- Ножи из высокоуглеродистой стали;
- Ограничитель глубины подачи – 800 мм (входит в стандартную комплектацию).



0.8-1.2  
Толщина материала

Модель	Q01-1.6x1320B	Q01-1.2x2500B
Рабочая длина, мм	1320	2500
Толщина материала, мм	1.2	0.8
Глубина рабочего стола, мм	300	300
Передние удлинители, мм	620	620
Габариты, мм	1800 × 600 × 1200	3000 × 600 × 1200
Масса, кг	570	940



Гильотины механические (ручные)

STALEX Q01

Механические гильотины STALEX Q01 предназначены для резки листового материала из стали, цветных металлов и их сплавов. Идеально подходят для кровельных и жестяных работ.

Принцип действия основан на рубящем движении плоского косоугольного ножа, приводимого в движение механическим приводом.

Особенности:

- Надежная сварная стальная конструкция;
- Ручной привод;
- Ножи из высокоуглеродистой стали;
- Ножи с двухсторонней заточкой;
- Предварительный зажим материала;
- Регулируемые направляющие на подающем столе;
- Ограничитель глубины подачи – 400 мм (входит в стандартную комплектацию).



0.8-1.25  
Толщина материала

Модель	Q01 - 1.25x2000	Q01 - 0.8x2500
Рабочая длина, мм	2000	2500
Толщина материала, мм	1.25	0.8
Глубина рабочего стола, мм	305	305
Передние удлинители, мм	380	380
Габариты, мм	2580 × 760 × 1200	3100 × 760 × 1200
Масса, кг	511	595





## Гильотины механические (ручные)

### STALEX 1500-3000

Ручные гильотины предназначены для резки листовой стали толщиной до 1.25 мм, а также алюминия, латуни и меди толщиной до 1.5 мм.

Простые в обслуживании и функциональные станки благодаря своей конструкции надежны в эксплуатации. С помощью выдвижной опорной поверхности на передней стороне станка можно удлинить рабочую плоскость на 350 мм.

#### Особенности:

- Ручной привод;
- Ограничитель подачи материала;
- Предварительный зажим листа;
- Выдвижная передняя опора;
- Цельные ножи с двухсторонней заточкой;
- Ограничитель подачи материала – 420 мм.



1.25

Толщина материала

Модель	1500	2000	2500	3000
Рабочая длина, мм	1550	2050	2550	3050
Толщина материала, мм	1.25	1.25	1.25	1.25
Глубина рабочего стола, мм	310	310	310	310
Передние удлинители, мм	410	410	410	410
Габариты, мм	1900 × 750 × 1025	2400 × 750 × 1025	2900 × 750 × 1025	3400 × 750 × 1025
Масса, кг	520	570	620	670

## Гильотины электромеханические

### STALEX GM

Электромеханические гильотины STALEX GM предназначены для раскроя листового металла толщиной до 1.25 мм. Станки имеют электрический привод верхнего ножа, выдвижной стол, заднюю поддержку листа. Макс. число резов в минуту – 35.

#### Особенности:

- Станки оснащены встроенной защитой рук оператора;
- Простая и быстрая регулировка зазора между лезвиями;
- Цельные ножи выполнены из высококачественной инструментальной стали и имеют двухстороннюю заточку;
- Синхронный прижим листа обеспечивает высокую точность реза;
- Градуированный стол подачи для точного позиционирования листа;
- Выдвигающиеся кронштейны подающего стола;
- Приемный стол с глубиной подачи – 350 мм;
- Ножной переключатель (педаль);
- Ограничитель глубины подачи – 500 мм.



1.25

Толщина материала

Модель	GM 1000	GM 1250	GM 1500	GM 2000	GM 2500	GM 3000
Рабочая длина, мм	1050	1280	1550	2050	2550	3050
Толщина материала, мм	1.25	1.25	1.25	1.25	1.25	1.25
Мощность двигателя, кВт	2.2	2.2	2.2	2.2	2.2	3.0
Габариты, мм	1500 × 750 × 1025	1740 × 850 × 1150	1900 × 750 × 1025	2400 × 750 × 1025	2900 × 750 × 1025	3400 × 750 × 1025
Масса, кг	505	520	610	700	780	860

## ГИЛЬОТИНЫ



## Гильотины электромеханические

### STALEX SBJB

Гильотины электромеханические STALEX SBJB – предназначены для прямолинейного раскроя листового металла средней толщины.

Широко используются в производстве воздуховодов, комплектующих водосточных систем, доборных элементов кровли и строительстве.

#### Особенности:

- Автоматический прижим для фиксации заготовки снижает эффект вытягивания материала из-под ножа;
- Упор с механической регулировкой обеспечивает высокую повторяемость и точность реза;
- Стальная станина обеспечивает долговечную и надежную эксплуатацию оборудования;
- Управление при помощи ножной педали;
- Направляющая на подающем столе для реза заготовки под 90°.



2-3

Толщина материала

Модель	SBJB 2x1300	SBJB 3x1300
Рабочая длина, мм	1300	1300
Толщина материала, мм	2	3
Мощность двигателя, кВт	3	3
Габариты, мм	2015 × 1500 × 1300	2115 × 1500 × 1300
Масса, кг	794	1150



## Гильотины электромеханические

### STALEX Q11

Электромеханические гильотины предназначены для резки металлического листа и широко используются в автомобильной, кораблестроительной отрасли, а также строительстве.

Режущие ножи имеют две рабочих кромки, что значительно увеличивает срок их эксплуатации до первой шлифовки.

Перед резкой выполняется автоматический прижим листа. Задний упор имеет точную регулировку.

#### Особенности:

- Переносная ножная педаль;
- Задняя защита с блокировкой;
- Система предварительного зажима;
- Подсвечиваемая линия реза (в зависимости от комплектации);
- Пневматический приемник листов (в зависимости от комплектации);
- Подающий стол с шариковыми опорами.



2-3

Толщина материала

Модель	Q11-3x1250	Q11-2x2050	Q11-3x2050
Рабочая длина, мм	1250	2050	2050
Толщина материала, мм	3.0	2.0	3.0
Мощность двигателя, кВт	3.0	3.0	3.0
Габариты, мм	1840 × 1030 × 1350	2660 × 1160 × 1470	2260 × 1160 × 1470
Масса, кг	980	1360	1520





► **Гильотины электромеханические**

**STALEX Q11**

Компактный высокопроизводительный станок предназначен для резки кровельного металла, алюминия, меди, латуни, пластика в строительных, монтажных предприятиях и производствах различной сложности.

Станок оснащен качественными долговечными ножами из инструментальной легированной стали. Кривошипно-шатунный механизм позволяет работать с высокой скоростью резки – до 20 циклов/минуту, без перегрева и с низким потреблением энергии.

**Особенности:**

- Механический задний упор с счётчиком длины;
- Простая и быстрая регулировка зазора между ножами;
- Верхний и нижний нож имеют четырехстороннюю заточку;
- Ножная педаль для моделей Q11-4;
- Предварительный прижим материала перед моментом резки;
- Ширина рабочего стола до линии реза – 430 мм;
- Длина передних удлинителей – 382 мм.



**3-4**

Толщина материала

Модель	Q11-3x1300	Q11-3x1500	Q11-4x2500	Q11-4x3200
Рабочая длина, мм	1300	1500	2500	3200
Толщина материала, мм	3.0	3.0	4.0	4.0
Мощность двигателя, кВт	3.0	3.0	5.5	7.5
Габариты, мм	2330 × 1360 × 1540	2400 × 1300 × 1440	3700 × 1510 × 1490	5200 × 2100 × 1850
Масса, кг	1450	1500	3850	7100

► **Гильотины электромеханические**

**STALEX Q11**

Q11 6x2500 – одна из самых мощных электромеханических гильотин в своем классе. Применяется в тяжелом машиностроении.

Фиксация листа выполняется непосредственно перед резкой.

Задние упоры позволяют осуществлять точную ручную регулировку.

**Особенности:**

- Угол резки – 2° (1.42° для Q11-8x2500);
- Количество резов в минуту – 20 (14 для Q11-8x2500);
- Оснащен качественными долговечными ножами;
- Надежная простая конструкция;
- Низкое энергопотребление;
- Высокая скорость резки;
- Ограничитель глубины подачи – 500 мм.



**4-8**

Толщина материала

Модель	Q11-4x2000	Q11-6x2000	Q11-6x2500	Q11-8x2000	Q11-8x2500
Рабочая длина, мм	2000	2000	2500	2000	2500
Толщина материала, мм	4.0	6.0	6.0	8.0	8.0
Мощность двигателя, кВт	5.5	7.5	11	11	11
Габариты, мм	3180 × 1510 × 1490	3280 × 1700 × 1820	3780 × 1700 × 1820	3350 × 1750 × 1820	3900 × 2270 × 2440
Масса, кг	3200	4300	5500	4800	7150

**ГИЛЬОТИНЫ**



► **Гильотины гидравлические**

**STALEX HQ01**

Гильотина гидравлическая Stalex HQ01 предназначена для быстрой и точной резки листового металла, толщиной до 2 мм. Станки имеют гидравлический привод верхнего ножа, передние поддержки листа, регулируемый упор. Макс. число резов в минуту – 25.

**Особенности:**

- Регулируемый упор для точной повторяемости;
- Гидравлическое управление, быстрая и эффективная резка листа;
- Ножная педаль управления;
- Передние поддержки листа и предварительный прижим листа перед резкой.



**1.6-2**

Толщина материала

Модель	HQ01-2X1320B	HQ01-1.6X2500B
Рабочая длина, мм	1320	2500
Толщина материала, мм	2.0	1.6
Мощность двигателя, кВт	1.5	2.2
Габариты, мм	1900 × 650 × 1300	3140 × 990 × 1420
Масса, кг	710	1340

► **Гильотины гидравлические**

**STALEX THS**

Линейка гидравлических гильотин STALEX THS представлена шестью моделями, постоянно имеющимися в наличии на складе. Станки применяются на различных производственных предприятиях для обработки листового железа толщиной до 4 мм.

Жесткая станина и передняя поддержка листа делают гильотину STALEX THS идеальным выбором профессионалов.

**Особенности:**

- Передвижная ножная педаль;
- Механическая регулировка заднего и переднего упора;
- Система предварительного зажима;
- Двухсторонняя заточка режущих ножей.



**2.5-4**

Толщина материала

Модель	THS-1320x2.5	THS-1320x4	THS-1520x4	THS-2030x4	THS-2540x4	THS-3050x4
Рабочая длина, мм	1320	1320	1520	2032	2540	3050
Толщина материала, мм	2.5	4.0	4.0	4.0	4.0	4.0
Мощность двигателя, кВт	2.2	4.0	4.0	4.0	5.5	5.5
Габариты, мм	1720 × 830 × 1300	2020 × 1040 × 1600	2230 × 1040 × 1600	2730 × 1040 × 1600	3260 × 1130 × 1700	3770 × 1130 × 1700
Масса, кг	660	1430	1550	1700	2590	2900



► Гильотины гидравлические

**STALEX QC11K**

Гильотины гидравлические Stalex QC11K предназначены для быстрой и точной резки в тяжелом машиностроении, металлургических и других отраслях. Конструкция гидравлических гильотин состоит из мощной сварной станины, стола с неподвижными ножами и шариковыми опорами для подачи листа в зону резания, гидроцилиндров и заднего упора.

Полный список станков на стр. 49

**Особенности:**

- В стандартной комплектации поставляется с NC контроллером;
- Предварительная система поджима;
- Моторизованный задний упор выводится в нужную позицию;
- Механическая регулировка зазоров между лезвиями с помощью винтовой пары.



**6-40**  
Толщина материала

Модель	QC11K-6x2500	QC11K-6x3200	QC11K-8x2500	QC11K-8x3200	QC11K-10x2500
Рабочая длина, мм	2500	3200	2500	3200	2500
Толщина материала, мм	6.0	6.0	8.0	8.0	10
Угол реза	1-3°	1-3°	1-3°	1-3°	1-3°
Задний упор, мм	750	750	750	750	750
Мощность двигателя, кВт	7.5	7.5	11	11	11
Габариты, мм	3140 × 1740 × 2040	3750 × 1770 × 2150	3040 × 1700 × 1700	3860 × 1700 × 1700	3040 × 1800 × 1700
Масса, кг	4200	5700	4400	6000	6500

► Гильотины гидравлические

**STALEX QC12K**

Режущая балка с поворотным ходом ножа перемещается относительно неподвижной точки, оптимизированный угол резки, прочная массивная конструкция, стол с неподвижными ножами и шариковыми опорами для подачи листа в зону резки, гидроцилиндры, передающие усилие на режущую балку, и моторизованные задние упоры. Данное исполнение признано надежным и качественным решением и является классическим образцом гидравлических гильотин. Гидравлический привод и закаленные режущие ножи обеспечивают стабильный качественный рез.

Полный список станков на стр. 49



**4-40**  
Толщина материала

Модель	QC12K-4x2500	QC12K-4x3200	QC12K-6x2500	QC12K-6x3200	QC12K-8x2500
Рабочая длина, мм	2500	3200	2500	3200	2500
Толщина материала, мм	4.0	4.0	6.0	6.0	8.0
Угол реза	1°	1°	1°	1°	1°
Задний упор, мм	600	600	600	600	600
Мощность двигателя, кВт	5.5	5.5	7.5	7.5	7.5
Габариты, мм	3040 × 1610 × 1620	3840 × 1610 × 1620	3040 × 1610 × 1620	3840 × 1610 × 1620	3040 × 1700 × 1700
Масса, кг	3800	5000	5000	6000	6000

**ГИЛЬОТИНЫ**



► Сводная таблица гильотин

Модель	Рабочая длина, мм	Толщина материала, мм	Мощность, кВт	Модель	Рабочая длина, мм	Толщина материала, мм	Мощность, кВт	
Ручные	MMS-1	-	1.5	-	HQ01-2X1320B	1320	2.0	1.5
	MMS-2	-	2.0	-	HQ01-1.6X2500B	2500	1.6	2.2
	MMS-3	-	3.0	-	THS-1320x2.5	1320	2.5	2.2
	MMS-4	70	2.0	-	THS-1320x4	1320	4.0	4.0
	MMS-5	220	3.0	-	THS-1520x4	1520	4.0	4.0
	MMS-6	230	4.0	-	THS-2030x4	2032	4.0	4.0
	HS-6	152.6	6.0	-	THS-2540x4	2540	4.0	5.5
	HS-8	203.2	6.0	-	THS-3050x4	3050	4.0	5.5
	HS-10	254	6.0	-	QC11K-6x2500	2500	6.0	7.5
	HS-12	304.8	6.0	-	QC11K-6x3200	3200	6.0	7.5
	HS-500	500	1.5	-	QC11K-8x2500	2500	8.0	11
	HS-800	800	1.5	-	QC11K-8x3200	3200	8.0	11
	HS-1000	1000	1.5	-	QC11K-10x2500	2500	10	11
	HS-1300	1300	1.5	-	QC11K-10x3200	3200	10	15
	KHS-1000	1000	1.0	-	QC11K-13x2500	2500	13	15
	KHS-1250	1250	1.0	-	QC11K-13x3200	3200	13	18.5
	Q01-1x1000	1000	1.0	-	QC11K-16x2500	2500	16	22
	Q01-1.5x1320	1320	1.5	-	QC11K-16x3200	3200	16	22
	Q01-1.6x1320B	1000	1.2	-	QC11K-20x2500	2500	20	37
	Q01-1.2x2500B	2500	0.8	-	QC11K-20x3200	3200	20	37
Q01-1.25x2000	2000	1.25	-	QC11K-30x2500	2500	30	37	
Q01-0.8x2500	2500	0.8	-	QC11K-30x3200	3200	30	37	
1500	1550	1.25	-	QC11K-40x2500	2500	40	37	
2000	2050	1.25	-	QC12K-4x2500	2500	4.0	5.5	
2500	2550	1.25	-	QC12K-4x3200	3200	4.0	5.5	
3000	3050	1.25	-	QC12K-6x2500	2500	6.0	7.5	
Электромеханические	GM1000	1050	1.25	2.2	QC12K-6x3200	3200	6.0	7.5
	GM1250	1280	1.25	2.2	QC12K-8x2500	2500	8.0	7.5
	GM1500	1550	1.25	2.2	QC12K-8x3200	3200	8.0	7.5
	GM2000	2050	1.25	2.2	QC12K-10x2500	2500	10	11
	GM2500	2550	1.25	2.2	QC12K-10x3200	3200	10	11
	GM3000	3050	1.25	3.0	QC12K-12x2500	2500	12	18.5
	SBJB2x1300	1300	2.0	3	QC12K-12x3200	3200	12	18.5
	SBJB3x1300	1300	3.0	3	QC12K-16x2500	2500	16	18.5
	Q11-3x1250	1250	3.0	3.0	QC12K-16x3200	3200	16	18.5
	Q11-2x2050	2050	2.0	3.0	QC12K-20x2500	2500	20	22
	Q11-3x2050	2050	3.0	3.0	QC12K-20x3200	3200	20	22
	Q11-3x1300	1300	3.0	3.0	QC12K-25x2500	2500	25	37
	Q11-3x1500	1500	3.0	3.0	QC12K-25x3200	3200	25	37
	Q11-4x2000	2000	4.0	5.5	QC12K-30x2500	2500	30	37
	Q11-4x2500	2500	4.0	5.5	QC12K-30x3200	3200	30	40
	Q11-4x3200	3200	4.0	7.5	QC12K-40x2500	2500	40	75
	Q11-6x2000	2000	6.0	7.5	QC12K-40x3200	3200	40	90
	Q11-6x2500	2500	6.0	11				
	Q11-8x2000	2000	8.0	11				
	Q11-8x2500	2500	8.0	11				



Ручной ленточнопильный станок

STALEX BS-85

Станки предназначены для пиления заготовок под различными углами на мелкосерийном производстве. Подъем пильной рамы, зажим заготовки и процесс пиления осуществляется оператором вручную.

Невысокая стоимость и отличные технические характеристики делают эти машины популярными у потребителей.

Особенности:

- Плавная регулировка скорости реза.

40-88  
Скорость полотна

13  
Высота полотна



Модель	BS-85
Угол поворота пилы	от 0° до +45°
Скорость движения полотна, м/мин	40-88
Размер полотна, мм	13 × 0.65 × 1325
Мощность двигателя, кВт	1.0 (1-фазный)
Привод	Зубчатый
Габариты, мм	690 × 310 × 460
Масса, кг	21.5

Макс. размеры заготовок		
	90°	+45°
○	85	70
□	85 × 105	65 × 75

ЛЕНТОЧНОПИЛЬНЫЕ СТАНКИ



Ручной ленточнопильный станок

STALEX BS-115

Станки предназначены для пиления заготовок под различными углами на мелкосерийном производстве. Подъем пильной рамы, зажим заготовки и процесс пиления осуществляется оператором вручную.

Невысокая стоимость и отличные технические характеристики делают эти машины популярными у потребителей.

20-50  
Скорость полотна

13  
Высота полотна

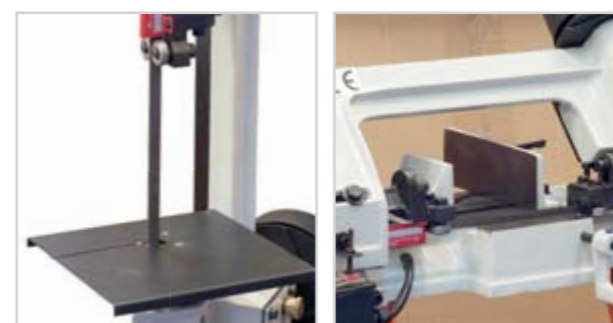

Модель	BS-115
Угол поворота пилы	от 0° до +45°
Скорость движения полотна, м/мин	20, 29, 50
Размер полотна, мм	13 × 0.6 × 1540
Мощность двигателя, кВт	0.55 (1-фазный)
Привод	Клиноременной
Габариты, мм	970 × 460 × 460
Масса, кг	68

Макс. размеры заготовок		
	90°	+45°
○	115	100
□	100 × 150	60 × 110

Ручной ленточнопильный станок

STALEX BS-100

Станки предназначены для пиления заготовок под различными углами на мелкосерийном производстве. Подъем пильной рамы, зажим заготовки и процесс пиления осуществляется оператором вручную.

Невысокая стоимость и отличные технические характеристики делают эти машины популярными у потребителей.

45  
Скорость полотна

13  
Высота полотна



Модель	BS-100
Угол поворота пилы	от 0° до +45°
Скорость движения полотна, м/мин	45
Размер полотна, мм	13 × 0.65 × 1470
Мощность двигателя, кВт	0.55 (1-фазный)
Привод	Зубчатый
Габариты, мм	720 × 370 × 460
Масса, кг	26

Макс. размеры заготовок		
	90°	+45°
○	100	60
□	100 × 150	60 × 110

Ручной ленточнопильный станок

STALEX SBS-125G

Невысокая стоимость и отличные технические характеристики делают эти машины популярными у различных категорий потребителей. Станок предназначен для работы на небольших производствах и используется в основном для работы с заготовками из низкоуглеродистой и углеродистой стали.

Особенности:

- Движение ленты осуществляется через зубчатый привод;
- Высокое качество, точность распилки и узкая ширина пропила;
- Высокая стойкость инструмента;
- Плавная регулировка скорости вращения пилы – 38-80 м/мин;
- Упор для маломерных заготовок длиной 250мм;
- Малая энергоёмкость.

38-80  
Скорость полотна

13  
Высота полотна



Модель	SBS-125G
Угол поворота пилы	от 0° до +45°
Скорость движения полотна, м/мин	38-80
Размер полотна, мм	13 × 0.65 × 1435
Мощность двигателя, кВт	0.4 (1-фазный)
Привод	Зубчатый
Габариты, мм	720 × 380 × 450
Масса, кг	26

Макс. размеры заготовок		
	90°	+45°
○	125	76
□	130 × 125	76 × 76



## Ручной ленточнопильный станок

### STALEX BS-150

Станок предназначен для обработки небольшого количества металла. Высокая мощность 2.0 кВт и высота полотна 20 мм позволяют эффективно работать с небольшими и средними заготовками в основном из низкоуглеродистой и углеродистой стали.

Основное преимущество ручных станков – низкая стоимость при сохранении высокого качества реза, недорогого обслуживания и эксплуатации.

#### Особенности:

- Мощный мотор 2.0 кВт;
- Пиление под углом 0° +45° +60°;
- Литая алюминиевая рама станка;
- Небольшой вес и компактные габариты позволяют легко перемещать станок по объектам;
- Плавная регулировка скорость вращения пилы - 66-85 м/мин;
- Высота полотна 20 мм – для резки заготовок с высокой точностью.

**66-85**  
Скорость полотна

**20**  
Высота полотна



#### Макс. размеры заготовок

	90°	+45°	+60°
○	150	90	50
□	150 × 140	90 × 110	50 × 100

Модель	BS-150
Угол поворота пилы	от 0° до +60°
Скорость движения полотна, м/мин	66-85
Размер полотна, мм	20 × 0.9 × 1735
Мощность двигателя, кВт	2.0 (1-фазный)
Привод	Зубчатый
Габариты, мм	980 × 430 × 550
Масса, кг	38

## Ручной ленточнопильный станок

### STALEX SBS-150G

Станок Stalex SBS-150G позволяет делать распилы заготовок диаметром до 150 мм.

Станок европейского образца с возможностью поворота корпуса пилы от 0° до +60°, поворачивается рама, а не заготовка – что позволяет работать с длинномерными заготовками. Зажим заготовки осуществляется тисками вручную. Наличие системы СОЖ в стандартной комплектации.

#### Особенности:

- Зубчатый привод;
- Высокое качество, точность распилки и узкая ширина пропила;
- Регулируемая подача СОЖ в зону резания;
- Высокая стойкость инструмента;
- Малая энергоёмкость;
- Легкость и простота в обслуживании.

**34**  
Скорость ленты

**13**  
Высота полотна



#### Макс. размеры заготовок

	90°	+45°
○	150	115
□	150 × 180	150 × 115

Модель	SBS-150G
Угол поворота пилы	от 0° до +45°
Скорость движения полотна, м/мин	34
Размер полотна, мм	13 × 0.9 × 1735
Мощность двигателя, кВт	0.55 (1-фазный)
Привод	Зубчатый
Габариты, мм	1160 × 580 × 800
Масса, кг	90

## ЛЕНТОЧНОПИЛЬНЫЕ СТАНКИ



## Ручной ленточнопильный станок

### STALEX BS-215G

Станок STALEX BS-215G имеет максимальные параметры резки и является самым мощным в своей категории. Тиски с системой быстрого отвода ускоряют процесс смены заготовки (отвод подвижной губки происходит без вращения маховика).

Зажим и подача заготовки осуществляются вручную. Наличие системы СОЖ в стандартной комплектации позволяет добиться высокой производительности.

#### Особенности:

- Помпа для подачи охлаждающей жидкости;
- Шкала для регулировки угла реза;
- Стационарная стальная станина с возможностью крепления к полу.

**40/80**  
Скорость полотна

**20**  
Высота полотна



#### Макс. размеры заготовок

	90°	+45°
○	150	120
□	200 × 120	130 × 90

Модель	BS-215G
Угол поворота пилы	от 0° до +45°
Скорость движения полотна, м/мин	40, 80
Размер полотна, мм	20 × 0.9 × 2060
Мощность двигателя, кВт	1.1 (3-фазный)
Привод	Зубчатый
Габариты (корпус / стойка), мм	1160 × 710 × 790 / 610 × 390 × 670
Масса, кг	212

## Станок ленточнопильный с гидроразгрузкой

### STALEX BS-128HDR

Данные станки отличаются тем, что процесс резки (запуск пилы, опускание рамы, остановка пилы) происходит в автоматическом режиме за счет присутствующей в конструкции станка системы гидроразгрузки.

Подъем рамы осуществляется оператором вручную.

#### Особенности:

- Быстрорегулируемые тиски для резки под углом;
- Шкала для регулировки угла реза;
- Стальная мобильная станина с возможностью быстрого перемещения по цеху;
- Угол наклона пилы может достигать 60°.

**20-50**  
Скорость полотна

**13**  
Высота полотна



#### Макс. размеры заготовок

	90°	+45°	+60°
○	128	95	44
□	128 × 150	75 × 95	44 × 56

Модель	BS-128HDR
Угол поворота пилы	от 0° до +60°
Скорость движения полотна, м/мин	20, 29, 50
Размер полотна, мм	13 × 0.65 × 1640
Мощность двигателя, кВт	0.375 (3-фазный)
Привод	Клиноременной
Габариты, мм	960 × 540 × 610
Масса, кг	85



▶ Станок ленточнопильный с гидроразгрузкой

STALEX BS-170G

Данные станки отличаются тем, что процесс резки (запуск пилы, опускание рамы, остановка пилы) происходит в автоматическом режиме за счет присутствующей в конструкции станка системы гидроразгрузки. Подъем рамы осуществляется оператором вручную.

39/72  
Скорость полотна

20  
Высота полотна

Особенности:

- Быстрорегулируемые тиски для резки под углом;
- Скорость опускания регулируется с помощью гидроцилиндра;
- Шкала для регулировки угла реза;
- Стальная стационарная станина;
- Угол наклона пилы может достигать 60°;
- Помпа для подачи охлаждающей жидкости в стандартной комплектации.



Макс. размеры заготовок

	90°	+45°	+60°
○	170	120	70
□	170 × 200	110 × 110	60 × 60

Модель	BS-170G
Угол поворота пилы	от 0° до +60°
Скорость движения полотна, м/мин	39, 72
Размер полотна, мм	20 × 0.9 × 2085
Мощность двигателя, кВт	1.1 (3-фазный)
Привод	Зубчатый
Габариты, мм	1250 × 720 × 1000
Масса, кг	170

▶ Станки ленточнопильные с гидроразгрузкой

STALEX BS-712N, 712G

Данные станки отличаются тем, что процесс резки (запуск пилы, опускание рамы, остановка пилы) происходит в автоматическом режиме за счет присутствующей в конструкции станка системы гидроразгрузки. Подъем рамы осуществляется оператором вручную.

22-64  
Скорость полотна

20  
Высота полотна

Особенности:

- Превосходное качество, точность и узкая ширина пропила;
- Скорость опускания регулируется с помощью гидроцилиндра;
- Высокая надежность инструмента;
- Поворотные тиски в стандартной комплектации;
- Малая энергоёмкость.



Макс. размеры заготовок

	90°	+45°
○	178	127
□	178 × 305	120 × 125

Модель	BS-712N	BS-712G
Угол поворота пилы	от 0° до +45°	от 0° до +45°
Скорость движения полотна, м/мин	22, 34, 49, 64	22, 34, 49, 64
Размер полотна, мм	20 × 0.9 × 2362	20 × 0.9 × 2362
Мощность двигателя, кВт	0.75 (3-фазный)	0.75 (3-фазный)
Привод	Клиноременной	Зубчатый
Габариты, мм	1250 × 450 × 1150	1250 × 450 × 1150
Масса, кг	145	145

ЛЕНТОЧНОПИЛЬНЫЕ СТАНКИ



▶ Станки ленточнопильные с гидроразгрузкой

STALEX BS-712R, 712GR

Эти модели мобильных ленточнопильных станков разработаны для резки черных металлов и других материалов рулонного сечения. Станки оборудованы гидравлическим цилиндром подачи с возможностью регулировки скорости опускания пильной рамы.

22-87  
Скорость полотна

20  
Высота полотна

Станкам не требуется подключение к источнику сжатого воздуха. Система СОЖ входит в стандартную комплектацию.

Особенности:

- Превосходное качество, точность распиловки и узкая ширина пропила;
- Высокая надежность инструмента;
- Малая энергоёмкость;
- Возможность установки механического прижима для пакетной резки;
- Поворотный механизм пильной рамы.



Макс. размеры заготовок

	90°	+45°
○	178	127
□	178 × 210	85 × 140

Модель	BS-712R	BS-712GR
Угол поворота пилы	от 0° до +45°	от 0° до +45°
Скорость движения полотна, м/мин	22, 34, 49, 64	29, 59, 87
Размер полотна, мм	20 × 0.9 × 2362	20 × 0.9 × 2362
Мощность двигателя, кВт	0.75 (3-фазный)	0.75 (3-фазный)
Привод	Клиноременной	Зубчатый
Габариты, мм	1290 × 730 × 1150	1320 × 770 × 1150
Масса, кг	170	175

▶ Станок ленточнопильный с гидроразгрузкой

STALEX SBS-205

Станок позволяет делать распилы заготовок диаметром до 205 мм, с возможностью поворота корпуса пилы от 0° до +45°, поворачивается рама, а не заготовка. Оборудован дросселируемым гидравлическим цилиндром, который позволяет автоматически подстраивать скорость опускания пильной рамы. Тиски с системой быстрого отвода ускоряют процесс смены заготовки. Наличие системы СОЖ в стандартной комплектации.

24-82  
Скорость полотна

20  
Высота полотна

Особенности:

- Клиноременной привод;
- Высокая производительность;
- Высокое качество, точность распиловки и узкая ширина пропила;
- Регулировка угла поворота рамы вдоль шкалы;
- Регулируемая подача СОЖ в зону резания;
- Высокая стойкость инструмента;
- Малая энергоёмкость;
- Легкость и простота в обслуживании.



Макс. размеры заготовок

	90°	+45°
○	205	143
□	215 × 205	143 × 115

Модель	SBS-205
Угол поворота пилы	от 0° до +45°
Скорость движения полотна, м/мин	24, 41, 61, 82
Размер полотна, мм	20 × 0.9 × 2360
Мощность двигателя, кВт	1.1 (1-фазный)
Привод	Клиноременной
Габариты, мм	1230 × 650 × 820
Масса, кг	227



## ▶ Станок ленточнопильный с гидроразгрузкой

### STALEX BS-260G

Ленточнопильный станок STALEX BS-260G является одной из первых моделей, поставляемых в Россию компанией STALEX.

Данные станки отличаются тем, что процесс резки (запуск пилы, опускание рамы, остановка пилы) происходит в автоматическом режиме за счет присутствующей в конструкции станка системы гидроразгрузки. Подъем рамы осуществляется оператором вручную.

#### Особенности:

- Помпа для подачи охлаждающей жидкости;
- Скорость опускания регулируется с помощью гидроцилиндра;
- Шкала для регулировки угла реза;
- Стационарная станина с возможностью крепления к полу;
- Быстрорегулируемые тиски для резки под углом;
- Возможность установки механического прижима для пакетной резки;
- Угол наклона пилы может достигать 60°.

**36/72**  
Скорость полотна

**27**  
Высота полотна



#### Макс. размеры заготовок

	90°	+45°	+60°
○	227	150	90
□	230 × 190	150 × 125	85 × 85

Модель	BS-260G
Угол поворота пилы	от 0° до +60°
Скорость движения полотна, м/мин	36, 72
Размер полотна, мм	27 × 0.9 × 2455
Мощность двигателя, кВт	1.1 (3-фазный)
Привод	Зубчатый
Габариты, мм	1460 × 720 × 1100
Масса, кг	190

## ▶ Станок ленточнопильный с гидроразгрузкой

### STALEX BS-280G

Станок STALEX BS-280G – один из самых востребованных среди наших клиентов. Модель имеет поворотную конструкцию рамы станка с неподвижными тисками. Станок оборудован дросселируемым гидравлическим цилиндром, который позволяет автоматически подстраивать скорость опускания пильной рамы в зависимости от профиля заготовки. Тиски с системой быстрого отвода ускоряют процесс смены заготовок.

#### Особенности:

- Предохранительные концевики на кожухе;
- Механический доводчик тисков;
- Система смазки и охлаждения полотна;
- Шкала для быстрой установки нужного угла;
- Инвентор опускания рамы пилы;
- Возможность установки механического прижима для пакетной резки;
- Ограничитель подачи материала.

**40/80**  
Скорость полотна

**27**  
Высота полотна



#### Макс. размеры заготовок

	90°	+45°	+60°
○	220	160	110
□	250 × 150	160 × 110	80 × 95

Модель	BS-280G
Угол поворота пилы	от 0° до +60°
Скорость движения полотна, м/мин	40, 80
Размер полотна, мм	27 × 0.9 × 2450
Мощность двигателя, кВт	1.1 (3-фазный)
Привод	Зубчатый
Габариты (корпус / стойка), мм	1330 × 800 × 1050 / 670 × 400 × 620
Масса, кг	254

## ЛЕНТОЧНОПИЛЬНЫЕ СТАНКИ



## ▶ Станки ленточнопильные с гидроразгрузкой

### STALEX BS-912B, 912G

Эти модели мобильных ленточнопильных станков разработаны для резки черных металлов и других материалов с цельковым, полым или профильным сечением.

Станки оборудованы гидравлическим цилиндром подачи с возможностью регулировки скорости опускания пильной рамы.

Станкам не требуется подключение к источнику сжатого воздуха. Система СОЖ входит в стандартную комплектацию.

#### Особенности:

- Превосходное качество, точность распиловки и узкая ширина пропила;
- Высокая надежность инструмента;
- Малая энергоемкость.

**26-95**  
Скорость полотна

**27**  
Высота полотна



#### Макс. размеры заготовок

	90°	+45°
○	229	150
□	178 × 305	127 × 150

Модель	BS-912B	BS-912G
Угол поворота пилы	от 0° до +45°	от 0° до +45°
Скорость движения полотна, м/мин	26, 50, 73, 95	31, 65, 95
Размер полотна, мм	27 × 0.9 × 2655	27 × 0.9 × 2655
Мощность двигателя, кВт	1.1 (3-фазный)	1.1 (3-фазный)
Привод	Клиноременной	Зубчатый
Габариты, мм	1540 × 590 × 1150	1580 × 620 × 1150
Масса, кг	230	220

## ▶ Станок ленточнопильный с гидроразгрузкой

### STALEX BS-912GR

Стандартная модель мобильного ленточнопильного станка разработана для резки черных металлов и других материалов с цельковым, полым или профильным сечением. Станок оборудован гидравлическим цилиндром подачи с возможностью регулировки скорости опускания пильной рамы.

Система СОЖ с двумя форсунками для подачи в стандартной комплектации.

#### Особенности:

- Поворотная рама пилы на угол от 0° до 45° в одну сторону;
- Механические тиски с возможностью быстрого зажима заготовки;
- 3 скорости вращения полотна;
- Опускание рамы происходит автоматически;
- Возможность установки механического прижима для пакетной резки;
- Зубчатый привод.

**31-95**  
Скорость полотна

**27**  
Высота полотна



#### Макс. размеры заготовок

	90°	+45°
○	229	150
□	178 × 305	127 × 150

Модель	BS-912GR
Угол поворота пилы	от 0° до +45°
Скорость движения полотна, м/мин	31, 65, 95
Размер полотна, мм	27 × 0.9 × 2655
Мощность двигателя, кВт	1.1 (3-фазный)
Привод	Зубчатый
Габариты (корпус / стойка), мм	1600 × 600 × 1150
Масса, кг	220



▶ Станок ленточнопильный с гидроразгрузкой

STALEX BS-916V

Станок Stalex BS-916V разработан для резки черных металлов и других материалов с цельковым, полым или профильным сечением. Станок имеет поворот губок тисков.

Особенности:

- Подвижная направляющая для повышения жёсткости;
- Надежный мощный двигатель;
- Плавная регулировка скорости;
- Ручное натяжение ленты;
- Тиски с быстрой регулировкой и поворотом до 45°;
- Встроенная система охлаждения;
- Регулируемый упор;
- Съёмный поддон для сбора стружки;
- Твёрдославные пластины и подшипники для точного позиционирования ленточнопильного полотна;
- Щётка для снятия стружки с полотна.

18-102  
Скорость полотна

27  
Высота полотна



Макс. размеры заготовок

	90°	+45°
○	229	150
□	127 × 405	150 × 190

Модель	BS-916V
Угол поворота пилы	от 0° до +45°
Скорость движения полотна, м/мин	18-102
Размер полотна, мм	27 × 0.9 × 3035
Мощность двигателя, кВт	1.8 (3-фазный)
Привод	Клиноременной
Габариты, мм	1800 × 770 × 1140
Масса, кг	360

▶ Станок ленточнопильный с гидроразгрузкой

STALEX BS-315G

Станок имеет поворачивающуюся в обе стороны раму с неподвижными тисками. Благодаря своему весу станок менее подвержен вибрации, что делает его идеальным решением для резки сплошных заготовок. Позволяет производить более точные параллельные резы на профильных заготовках максимального размера в сравнении с оборудованием других моделей, в том числе с моделями конкурентов.

Особенности:

- Две скорости движения полотна;
- Предохранительные концевики на кожухе;
- Механический доводчик тисков;
- Система смазки и охлаждения полотна;
- Возможность установки механического прижима для пакетной резки;
- Шкала для быстрой установки нужного угла;
- Ограничитель подачи материала.

40-80  
Скорость полотна

27  
Высота полотна



Макс. размеры заготовок

	90°	+45°	+60°
○	230	210	130
□	315 × 170	210 × 170	130 × 130

Модель	BS-315G
Угол поворота пилы	от -45° до +60°
Скорость движения полотна, м/мин	40, 80
Размер полотна, мм	27 × 0.9 × 2825
Мощность двигателя, кВт	1.1 (3-фазный)
Привод	Зубчатый
Габариты (корпус / стойка), мм	1630 × 870 × 970 / 720 × 560 × 600
Масса, кг	350

ЛЕНТОЧНОПИЛЬНЫЕ СТАНКИ



▶ Станок ленточнопильный с гидроразгрузкой

STALEX BS-1018B, R

Станок STALEX B S-1018B разработан для резки черных металлов и других материалов с цельковым, полым или профильным сечением, конструкция позволяет делать макс. распилы полых заготовок (труб) диаметром до 254 мм.

В рабочей зоне резки полотно точно ведётся двумя направляющими головками. Станок имеет поворот губок тисков. Для пиления под углом необходимо изменять угол установки тисков.

Особенности:

- Подвижные направляющие с твердославными пластинками;
- Четыре фиксированные скорости вращения;
- Ручное натяжение ленты;
- Возможность установки механического прижима для пакетной резки;
- Помпа для подачи СОЖ и регулировочные краны для регулировки напора.

26-95  
Скорость полотна

27  
Высота полотна



Макс. размеры заготовок

	90° (B/R)	+45° (B/R)
○	254 / 254	150 / 170
□	127 × 457 / 160 × 406	150 × 190 / 160 × 190

Модель	BS-1018B	BS-1018R
Угол поворота пилы	от 0° до +45°	от 0° до +45°
Скорость движения полотна, м/мин	26, 50, 73, 95	26, 50, 73, 95
Размер полотна, мм	27 × 0.9 × 3280	27 × 0.9 × 3215
Мощность двигателя, кВт	1.5 (3-фазный)	1.5 (3-фазный)
Привод	Клиноременной	Клиноременной
Габариты, мм	1830 × 830 × 1150	1890 × 840 × 1340
Масса, кг	385	360

▶ Станок ленточнопильный с гидроразгрузкой

STALEX SBS-250G, 250A

Станок Stalex SBS-250G позволяет делать распилы заготовок диаметром до 250 мм. Станок с возможностью поворота корпуса пилы от -45° до +60°, поворачивается рама, а не заготовка. Оборудован дроселируемым гидравлическим цилиндром, который позволяет автоматически подстраивать скорость опускания пильной рамы. Тиски с системой быстрого отвода ускоряют процесс смены заготовки. Наличие система СОЖ в стандартной комплектации.

Особенности:

- Литая чугунная рама гарантирует жесткость станка;
- Опускание рамы осуществляется под собственным весом;
- Заданная скорость и плавность хода рамы обеспечиваются гидравлическим демпфером;
- Плавная регулировка скорости опускания рамы;
- Быстрый зажим заготовки;
- Станция охлаждения, обеспечивает подачу СОЖ, расположена внутри рамы

36-79  
Скорость полотна

27  
Высота полотна



Макс. размеры заготовок

	90°	+45°	+60°
○	250	200	120
□	310 × 240	190 × 170	120 × 95

Модель	SBS-250G	SBS-250A
Угол поворота пилы	от -45° до +60°	от -45° до +60°
Скорость движения полотна, м/мин	36, 72	53, 79
Размер полотна, мм	27 × 0.9 × 2725	27 × 0.9 × 2760
Мощность двигателя, кВт	1.5 (3-фазный)	1.1 (3-фазный)
Привод	Зубчатый	Зубчатый
Габариты, мм	1600 × 720 × 1050	1500 × 900 × 1300
Масса, кг	380	350



▶ Станок ленточнопильный полуавтоматический

STALEX SBS-250B

Модель Stalex SBS-250B предназначена для пиления профильных заготовок в серийном производстве и сплошных заготовок в штучных выпусках.

Особенности:

- Регулировка угла поворота вдоль шкалы;
- Подающий рольганг в стандартной комплектации;
- Регулируемая подача СОЖ в зону резания;
- Подвижные направляющие с твердосплавными пластинами;
- Перепускной клапан плавная регулировка опускания пильной рамы;
- Гидравлические тиски;
- Ручное натяжение ленты;
- Мерный упор – 500 мм.

48/72  
Скорость полотна

27  
Высота полотна



Макс. размеры заготовок

	90°	+45°	+60°
○	250	190	120
□	280 × 230	180 × 230	115 × 230

Модель	SBS-250B
Угол поворота пилы	от 0° до +60°
Скорость движения полотна, м/мин	48, 72
Размер полотна, мм	27 × 0.9 × 2750
Мощность двигателя, кВт	0.85/1.1 (3-фазный)
Привод	Зубчатый
Габариты, мм	1420 × 810 × 1490
Масса, кг	500

▶ Станок ленточнопильный полуавтоматический

STALEX BS-315GH

Станок STALEX BS-315GH европейского образца является полуавтоматической моделью. Он позволяет работать как в ручном, так и в автоматическом режиме.

Гидравлические тиски раздвигаются на 315 мм, что позволяет пилить прямоугольную заготовку с размерами, превышающими рабочий просвет подъема пильной рамы.

Особенности:

- Опускание и подъем рамы осуществляется автоматически за счет гидравлики;
- Система смазки и охлаждения полотна;
- Гидравлические тиски с возможностью быстрого зажима заготовок;
- Упор для ограничения длины заготовки до 600 мм;
- Возможность установки механического прижима для пакетной резки;
- Дисковая щетка для очистки полотна от стружки.

40-96  
Скорость полотна

27  
Высота полотна



Макс. размеры заготовок

	90°	+45°	+60°
○	250	210	130
□	315 × 230	210 × 170	130 × 130

Модель	BS-315GH
Угол поворота пилы	от -45° до +60°
Скорость движения полотна, м/мин	40, 48, 80, 96
Размер полотна, мм	27 × 0.9 × 2825
Мощность двигателя, кВт	0.75/1.1 (3-фазный)
Привод	Зубчатый
Габариты, мм	1630 × 900 × 1550
Масса, кг	380

ЛЕНТОЧНОПИЛЬНЫЕ СТАНКИ



▶ Станок ленточнопильный полуавтоматический

STALEX BS-460G

Станок BS-460G имеет консольную конструкцию и является самой мощной моделью в линейке STALEX. На полуавтоматических станках возможна работа как в ручном режиме, так и в автоматическом.

Гидравлические тиски раздвигаются на 460 мм, что позволяет пилить прямоугольную заготовку с размерами, превышающими рабочий просвет подъема пильной рамы.

Особенности:

- Опускание и подъем рамы осуществляется автоматически за счет гидравлики;
- Система смазки и охлаждения полотна;
- Гидравлические тиски с возможностью быстрого зажима заготовок;
- Упор для ограничения длины заготовки до 600 мм;
- Возможность установки механического прижима для пакетной резки;
- Дисковая щетка для очистки полотна от стружки.

40/80  
Скорость полотна

27  
Высота полотна



Макс. размеры заготовок

	90°	+45°	+60°
○	330	305	205
□	460 × 250	305 × 250	205 × 250

Модель	BS-460G
Угол поворота пилы	от -45° до +60°
Скорость движения полотна, м/мин	40, 80
Размер полотна, мм	27 × 0.9 × 3960
Мощность двигателя, кВт	1.5/2.2 (3-фазный)
Привод	Зубчатый
Габариты, мм	2310 × 1070 × 1630
Масса, кг	750

▶ Станок ленточнопильный полуавтоматический

STALEX SBS-380

Модель Stalex SBS-380 является гидравлическим ленточнопильным станком, консольного типа. Предназначен для пиления труб с максимальным диаметром круга 380 мм, в том числе и металлических заготовок сплошного сечения. Пильная рама, представляет собой стальную сварную конструкцию. Станок оснащен гидравлическими тисками с возможностью быстрого зажима заготовок.

Особенности:

- Опускание и подъем рамы осуществляется автоматически;
- Станок управляется трёхфазным двигателем;
- Точная регулировка полотна позволяет добиться безлюфтового вращения в вертикальной плоскости, за счет конических подшипников и твердосплавных пластин;
- Термозащита электродвигателя;
- Система смазки и охлаждения полотна;
- Дисковая щётка для очистки полотна от стружки;
- 4 скорости вращения полотна;
- Подсветка зоны резания.

25-55  
Скорость полотна

34  
Высота полотна



Макс. размеры заготовок

	90°
○	380
□	400 × 250

Модель	SBS-380
Угол поворота пилы	–
Скорость движения полотна, м/мин	25, 35, 45, 55
Размер полотна, мм	34 × 1.1 × 4115
Мощность двигателя, кВт	3 (3-х фазный)
Привод	Клиноременной
Габариты, мм	2000 × 1200 × 1310
Масса, кг	980





▶ Ленточнопильные полуавтоматические колонные станки STALEX BS-5030, SBS-500

Модель STALEX BS-5030 является гидравлическим ленточнопильным станком колонного одностоечного типа.

Полуавтоматический ленточнопильный станок предназначен для пиления труб, металлических заготовок максимальным диаметром круга 300 мм, и прямоугольной заготовки 500 × 300 мм под углом 90°.

Одностоечные ленточнопильные станки имеют вертикальную стойку (колонну) большого диаметра, по которой вверх-вниз перемещается горизонтальная пильная рама.

На полуавтоматических станках возможна работа как в ручном режиме, так и в автоматическом режиме.

Станок оснащен гидравлическими тисками с возможностью быстрого зажима заготовок. Помимо механической подачи тисков, гидравлический ход тисков для быстрого зажима составляет 60 мм. Для облегчения подачи заготовок станок оборудован роликовым столом с двумя роликами.

**Особенности:**

- Угол пиления заготовок 90°;
- Опускание и подъем рамы осуществляется за счет гидравлики автоматически;
- Станок управляется трехфазным двигателем;
- Предохранительные концевики на кожухе маховика и на лезвии, оберегающие станок от поломок, в случае если лента повреждена;
- Точная регулировка полотна позволяет добиться безлюфтового вращения в вертикальной плоскости за счет конических подшипников и твердосплавных пластин;
- Термозащита электродвигателя;
- Система смазки и охлаждения полотна;
- Тиски гидравлические с возможностью быстрого зажима заготовок;
- Дисковая щетка для очистки полотна от стружки, приводимая движением пильного полотна;
- Сенсорный дисплей управления;
- Индикатор повреждения станка и полотна;
- 4 скорости вращения полотна;
- Возможность установки механического прижима для пакетной резки (для BS-5030);
- Подсветка зоны резания.



Модель	BS-5030	SBS-500
Угол поворота пилы	-	-
Скорость движения полотна, м/мин	30, 50, 75, 90	30, 50, 65
Размер полотна, мм	34 × 1.1 × 4180	41 × 1.25 × 5450
Мощность двигателя, кВт	3 (3-х фазный)	4 (3-фазный)
Привод	Клиноременной	Клиноременной
Габариты, мм	2200 × 1350 × 1700	2650 × 1100 × 2000
Масса, кг	1150	1240

 34-41 Высота полотна	<b>Макс. размеры заготовок</b>	
	90° (BS-5030) 300 500 × 300	90° (SBS-500) 500 500 × 500

▶ Ленточнопильные полуавтоматические колонные станки STALEX TKG-4235, 4240

Модель Stalex TKG-4240 (4235) является гидравлическим ленточнопильным станком колонного двухстоечного типа. Полуавтоматический ленточнопильный станок предназначен для пиления труб и сплошных заготовок максимальным диаметром круга 400 мм и прямоугольной заготовки 400 × 400 мм под углом 90°. Двухстоечные ленточнопильные станки имеют 2 вертикальные стойки (колонны) большого диаметра по которой вверх-вниз перемещается горизонтальная пильная рама.

Пильная рама, представляет собой стальную сварную конструкцию.

Наполуавтоматических станках возможна работа как в ручном режиме, когда каждая операция выполняется вручную посредством нажатия соответствующей кнопки, так и в автоматическом режиме, когда станок выполняет весь цикл резания (зажим заготовки – запуск пилы – опускание рамы – остановка пилы – подъем рамы – отжим тисков). В последнем случае оператор должен лишь обеспечить подачу заготовок и нажатие кнопки «Пуск».

**Особенности:**

- Угол пиления заготовок 90°;
- Опускание и подъем рамы осуществляется за счет гидравлики автоматически;
- Станок управляется трехфазным двигателем;
- Предохранительные концевики на кожухе маховика и на лезвии, оберегающие станок от поломок, в случае если лента повреждена;
- Точная регулировка полотна позволяет добиться безлюфтового вращения в вертикальной плоскости за счет конических подшипников и твердосплавных пластин;
- Термозащита электродвигателя;
- Регулируемая подача СОЖ в зону резания, смазывающее и охлаждающее полотно;
- Тиски гидравлические с возможностью быстрого зажима заготовок;
- Увеличенная скорость подачи до касания материала;
- 2 скорости вращения полотна;
- Подсветка зоны резания;
- Зубчатый привод;
- Гидравлическая система регулирования усилия резания;
- Автоматическое отключение при завершении резки.



Модель	TKG-4235	TKG-4240
Угол поворота пилы	-	-
Скорость движения полотна, м/мин	45, 69	35, 56
Размер полотна, мм	34 × 1.1 × 4115	41 × 1.3 × 5000
Мощность двигателя, кВт	3.0 / 4.0 (3-х фазный)	2.2 / 2.8 (3-х фазный)
Привод	Зубчатый	Зубчатый
Габариты, мм	2130 × 1150 × 1730	2690 × 1340 × 2150
Масса, кг	940	1555

 34-41 Высота полотна	<b>Макс. размеры заготовок</b>	
	90° (TKG-4235) 350 350 × 350	90° (TKG-4240) 400 400 × 400



Ленточнопильные полуавтоматические колонные станки

STALEX SBS-4060, 4070

Является гидравлическим ленточнопильным станком, колонного одностоечного типа. Полуавтоматический ленточнопильный станок, предназначен для пиления труб, металлических заготовок под углом 90°. Одностоечные ленточнопильные станки имеют вертикальную стойку (колонну) большого диаметра по которой перемещается горизонтальная пильная рама.

Пильная рама, представляет собой стальную сварную конструкцию. На полуавтоматических станках возможна работа как в ручном режиме, так и в автоматическом режиме. Станок оснащен гидравлическими тисками с возможностью быстрого зажима заготовок. Для облегчения подачи заготовок станок оборудован роликовым столом с двумя роликами.

Особенности:

- Угол пиления заготовок 90°;
- Опускание и подъем рамы осуществляется за счет гидравлики автоматически;
- Станок управляется трёхфазным двигателем;
- Точная регулировка полотна позволяет добиться безлюфтового вращения в вертикальной плоскости, за счет конических подшипников и твердосплавных пластин;
- Термозащита электродвигателя;
- Система смазки и охлаждения полотна;
- Тиски гидравлические с возможностью быстрого зажима заготовок;
- Дисковая щётка для очистки полотна от стружки, приводимая движением пильного полотна;
- 5 скоростей вращения полотна.
- Подсветка зоны резания.



Модель	SBS-4060	SBS-4070
Угол поворота пилы	-	-
Скорость движения полотна, м/мин	25, 35, 50, 65, 83	26, 35, 53, 71, 89
Размер полотна, мм	41 × 1.3 × 4870	41 × 1.3 × 5000
Мощность двигателя, кВт	3.0 (3-х фазный)	4.0 (3-х фазный)
Привод	Клиноременной	Клиноременной
Габариты, мм	2430 × 1100 × 1730	2465 × 1160 × 1620
Масса, кг	1550	1550

41  
Высота  
полотна

Макс. размеры заготовок

	90° (SBS-4060)	90° (TGG-4240)
○	400	400
□	600 × 400	700 × 400

ЛЕНТОЧНОПИЛЬНЫЕ СТАНКИ



Ленточнопильные полуавтоматические колонные станки

STALEX SBS-550, 650

Stalex SBS-550 является гидравлическим ленточнопильным станком, колонного двухстоечного типа. Пильная рама, представляет собой стальную сварную конструкцию.

Особенности:

- Опускание и подъем рамы осуществляется за счет гидравлики автоматически;
- Предохранительные концевики на коже маховика;
- Точная регулировка полотна позволяет добиться безлюфтового вращения в вертикальной плоскости, за счет конических подшипников и твердосплавных пластин;
- Термозащита электродвигателя;
- Регулируемая подача СОЖ;
- Тиски гидравлические с возможностью быстрого зажима заготовок;
- Подсветка зоны резания;
- Гидравлическая система регулирования усилия резания;
- Автоматическое подъем рамы при завершении резки.



Модель	SBS-550	SBS-650
Угол поворота пилы	-	-
Скорость движения полотна, м/мин	25, 45, 75	20, 45, 65
Размер полотна, мм	41 × 1.25 × 6460	41 × 1.25 × 6860
Мощность двигателя, кВт	5.5 (3-х фазный)	5.5 (3-х фазный)
Привод	Зубчатый	Зубчатый
Габариты, мм	3030 × 1585 × 1990	3270 × 1580 × 2160
Масса, кг	2700	5000

20-75  
Скорость  
полотна

41  
Высота  
полотна

Макс. размеры заготовок

	90° (SBS-550)	90° (SBS-650)
○	550	650
□	550 × 550	650 × 650

Ленточнопильные полуавтоматические колонные станки

STALEX SBS-1000, 1300

Stalex SBS-1000 является гидравлическим ленточнопильным станком, колонного двухстоечного типа. Пильная рама, представляет собой стальную сварную конструкцию.

Особенности:

- Опускание и подъем рамы осуществляется за счет гидравлики автоматически;
- Станок управляется трёхфазным двигателем;
- Точная регулировка полотна позволяет добиться безлюфтового вращения в вертикальной плоскости, за счет конических подшипников и твердосплавных пластин;
- Термозащита электродвигателя;
- Регулируемая подача СОЖ;
- Тиски гидравлические с возможностью быстрого зажима заготовок;
- Гидравлическая система регулирования усилия резания;
- Автоматическое подъем рамы при завершении резки.



Модель	SBS-1000	SBS-1300
Угол поворота пилы	-	-
Скорость движения полотна, м/мин	15-55	15-55
Размер полотна, мм	67 × 1.6 × 9820	67 × 1.6 × 11180
Мощность двигателя, кВт	11 (3-х фазный)	15 (3-х фазный)
Привод	Зубчатый	Зубчатый
Габариты, мм	4560 × 2170 × 3040	5050 × 2250 × 3380
Масса, кг	9100	13000

15-55  
Скорость  
полотна

67  
Высота  
полотна

Макс. размеры заготовок

	90° (SBS-1000)	90° (SBS-1300)
○	1000	1300
□	1000 × 1000	1300 × 1300



▶ **Ленточнопильный автоматический колонный станок**

**STALEX TBK-4228B**

Модель Stalex TBK-4228B является автоматическим ленточнопильным станком, колонного двухстоечного типа. Пильная рама, представляет собой стальную сварную конструкцию.

**Особенности:**

- Автоматическая подача заготовок в зону резания;
- Макс. единичный ход подающих гидравлических тисков – 505 мм;
- Концевой ограничитель подачи заготовок для выставления необходимой длины в процессе пиления;
- Тиски гидравлические с возможностью быстрого зажима заготовок;
- Комплект гидравлических прижимов для пакетной резки;
- Станок управляется трёхфазным двигателем;
- Предохранительные концевики на кожухе маховика, оберегающие станок от поломок в случае если лента повреждена;
- Точная регулировка полотна позволяет добиться безлюфтового вращения в вертикальной плоскости, за счет конических подшипников и твердосплавных пластин;
- Регулируемая подача СОЖ;
- Подсветка зоны резания;
- Зубчатый привод + клиноременная передача;
- Система быстрого подвода пильного полотна к заготовке;
- Автоматическое отключение при завершении резки.

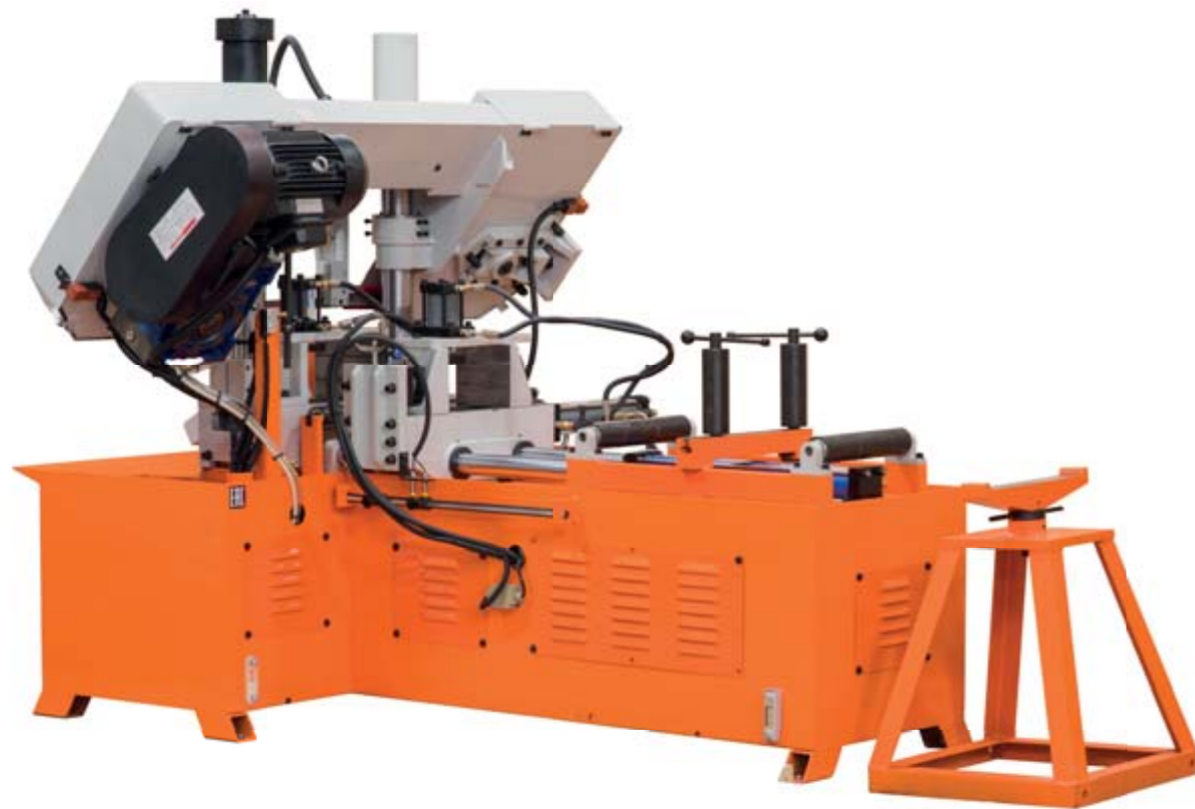

Модель	TBK-4228B
Угол поворота пилы	–
Скорость движения полотна, м/мин	27, 45, 69
Размер полотна, мм	27 × 0.9 × 3505
Мощность двигателя, кВт	3.0 (3-х фазный)
Привод	Гибрид
Габариты, мм	2240 × 1800 × 1630
Масса, кг	800

**27-69** Скорость полотна  
**27** Высота полотна

Макс. размеры заготовок	
	90°
	280
	280 × 280

**ЛЕНТОЧНОПИЛЬНЫЕ СТАНКИ**



▶ **Станок ленточнопильный автоматический**

**STALEX BS-460GBA**

Автоматический ленточнопильный станок, предназначен для пиления труб максимальным диаметром 330 мм и прямоугольной профильной заготовки 460 × 250 мм под углом 90°.

**Особенности:**

- Опускание и подъем рамы осуществляется за счет гидравлики автоматически;
- Длина подачи заготовки контролируется автоматически;
- ЧПУ станка строится на PLC контроллере;
- Макс. единичный ход подающих гидравлических тисков – 500 мм
- Станок оснащён серводвигателем для плавной регулировки скорости;
- Предохранительные концевики на кожухе маховика и на лезвии;
- Термозащита электродвигателя;
- Высота от пола до основания тисков – 850 мм;
- СОЖ + пистолет для смыва стружки;
- Гидравлическая система регулирования усилия резания;
- Автоматический подъем рамы при завершении резки.



Модель	BS-460GBA
Угол поворота пилы	от -45° до +60°
Скорость движения полотна, м/мин	15-90
Размер полотна, мм	27 × 0.9 × 3960
Мощность двигателя, кВт	1.5/2.2 (3-фазный)
Привод	Зубчатый
Габариты, мм	6470 × 2260 × 1450
Масса, кг	1430

**15-90** Скорость полотна  
**27** Высота полотна

Макс. размеры заготовок			
	90°	+45°	+60°
	330	305	205
	460 × 250	305 × 250	205 × 250

▶ **Ленточнопильные автоматические колонные станки**

**STALEX BS-500GA, 850G**

Автоматический ленточнопильный станок двухколонного типа. Пильная рама, представляет собой стальную сварную конструкцию.

**Особенности:**

- Поворот, опускание и подъем рамы производится автоматически;
- Длина подачи заготовки контролируется ЧПУ;
- ЧПУ станка строится на PLC контроллере;
- Сенсорный дисплей управления;
- Станок оснащён серводвигателем для плавной регулировки скорости вращения;
- Предохранительные концевики на кожухе маховика и на лезвии.
- Термозащита электродвигателя;
- Система смазки и охлаждения полотна;
- Тиски гидравлические с возможностью быстрого зажима;
- Макс. единичный ход подающих гидравлических тисков – 500 мм;
- Механическое натяжение полотна;
- Автоматический шнековый конвейер для сбора стружки;
- Подсветка зоны резания;
- Гидравлическая система регулирования усилия резания.



Модель	BS-500GA	BS-850G
Угол поворота пилы	от 0° до +45°	от 0° до +45°
Скорость движения полотна, м/мин	0-60	0-100
Размер полотна, мм	34 × 1.1 × 4180	54 × 1.6 × 6685
Мощность двигателя, кВт	3.0 (3-фазный)	5.5 (3-фазный)
Привод	Зубчатый	Зубчатый
Габариты, мм	2230 × 2220 × 1700	3550 × 2120 × 2660
Масса, кг	2900	4900

**0-100** Скорость полотна  
**34-54** Высота полотна

Макс. размеры заготовок		
	90° / +45° (BS-500GA)	90° / +45° (BS-850G)
	350 / 330	600 / 400
	500 × 350 / 330 × 350	850 × 600 / 400 × 600



## Станок ленточнопильный вертикальный

## STALEX VS-400

STALEX VS-400 предназначен для непрерывной резки проката круглого сечения труб, швеллеров и уголков из различных материалов. С его помощью можно распилить заготовки из алюминия, латуни, меди, небольшие изделия из мягкой стали, а также пластмассы, дерева и прессованной бумаги.

**1400**  
Скорость полотна

**3-16**  
Ширина полотна

### Особенности:

- Наклон рабочего стола в обе стороны: 45° влево, 15° вправо;
- Две скорости вращения двигателя;
- Высокая точность резки;
- Станок оснащен электросваркой 1.9 кВт и оборудованием для шлифовки сварных швов;
- Прочная стальная конструкция;
- Низкое энергопотребление;
- Охлаждение – воздух с маслом;
- Размер поставляемых полотен – М42 13 × 0.65, длина 3430 мм, шаг зуба 10/14.



Модель	VS-400
Макс. размеры заготовки (высота/ширина), мм	285/400
Угол наклона стола	от -45° до +15°
Скорость движения полотна, об/мин	0-1400
Длина полотна, мм	3390-3467
Ширина полотна, мм	3-16
Мощность двигателя, кВт	1.5 (3-фазный)
Габариты, мм	1070 × 800 × 2000
Масса, кг	315

## Аксессуары для ленточнопильных станков

Полотна	
Описание	Размер
Полотна для BS-85	13 × 0.65 длина 1325, шаг зуба по запросу
Полотна для BS100	13 × 0.65 длина 1470, шаг зуба по запросу
Полотна для BS115	13 × 0.65 длина 1540, шаг зуба по запросу
Полотна для BS-128	13 × 0.65 длина 1640, шаг зуба по запросу
Полотна для BS-170	20 × 0.9 длина 2085, шаг зуба по запросу
Полотна для BS-215	20 × 0.9 длина 2060, шаг зуба по запросу
Полотна для BS-260	27 × 0.9 длина 2460, шаг зуба по запросу
Полотна для BS-280	27 × 0.9 длина 2450, шаг зуба по запросу
Полотна для BS-712	20 × 0.9 длина 2365, шаг зуба по запросу
Полотна для BS-912	27 × 0.9 длина 2655, шаг зуба по запросу
Полотна для BS-315	27 × 0.9 длина 2825, шаг зуба по запросу
Полотна для BS-460	27 × 0.9 длина 3960, шаг зуба по запросу
Полотна для BS-1018B	27 × 0.9 длина 3280, шаг зуба по запросу
Полотна для BS-5030	34 × 1,1 длина 4180, шаг зуба по запросу
Полотна для TKG-4235	34 × 1,1 длина 4115, шаг зуба по запросу
Полотна для TKG-4240	41 × 1,3 длина 5000, шаг зуба по запросу
Полотна для VS-400	13 × 0.65 длина 3390-3467, шаг зуба по запросу

Прижимы для пакетной резки	
Артикул	Описание
AP-BS-260G	Для STALEX BS-260G
AP-BS-280G	Для STALEX BS-280G
AP-BS-1018B	Для STALEX BS-1018B
AP-BS-315G	Для STALEX BS-315G
AP-BS-315G	Для STALEX BS-460G
100964	Для STALEX BS-5030
AP-BS-712R	Для STALEX BS-712R
AP-BS-912GR	Для STALEX BS-912GR



арт. 100322

Рольганг	
Артикул	Описание
100984	Рольганг STALEX 1500 мм
100983	Рольганг STALEX 2000 мм
100322	Рольганг STALEX 3000 мм
100321	Упор для рольганга STALEX

## Сводная таблица ленточнопильных станков

Модель	Высота полотна, мм	Размеры заготовок для круглого профиля, мм			Тип привода	Скорость движения полотна, м/мин	
		90°	+45°	+60°			
Ручные	BS-85	13	85	70	–	Зубчатый	40-88
	BS-100	13	100	60	–	Зубчатый	45
	BS-115	13	115	100	–	Клиноременной	20, 29, 50
	BS-125G	13	125	76	–	Зубчатый	38-80
	BS-150	20	150	90	50	Зубчатый	66-85
	SBS-150G	13	150	115	–	Зубчатый	34
	BS-215G	20	150	120	–	Зубчатый	40, 80
С гидроразгрузкой	BS-128HDR	20	128	95	44	Клиноременной	20, 29, 50
	BS-170G	20	170	120	70	Зубчатый	39, 72
	BS-712N	20	178	127	–	Клиноременной	22, 34, 49, 64
	BS-712G	20	178	127	–	Зубчатый	22, 34, 49, 64
	BS-712R	20	178	127	–	Клиноременной	22, 34, 49, 64
	BS-712GR	20	178	127	–	Зубчатый	29, 59, 87
	SBS-205	20	205	143	–	Клиноременной	24, 41, 61, 82
	BS-260G	27	227	150	90	Зубчатый	36, 72
	BS-280G	27	220	160	110	Зубчатый	40, 80
	BS-912B	27	229	150	–	Клиноременной	26, 50, 73, 95
	BS-912G	27	229	150	–	Зубчатый	31, 65, 95
	BS-912GR	27	229	150	–	Зубчатый	31, 65, 95
	BS-916V	27	229	150	–	Клиноременной	18-102
	BS-315G	27	230	210	130	Зубчатый	40, 80
	BS-1018B	27	254	150	–	Клиноременной	26, 50, 73, 95
	BS-1018R	27	254	170	–	Клиноременной	26, 50, 73, 95
	SBS-250G	27	250	200	120	Зубчатый	36-72
	SBS-250A	27	250	200	120	Зубчатый	53, 79
	SBS-250B	27	250	190	120	Зубчатый	48, 72
	BS-315GH	27	250	210	130	Зубчатый	40, 48, 80, 96
	BS-460G	27	330	305	205	Зубчатый	40, 80
	SBS-380	34	380	–	–	Клиноременной	25, 35, 45, 55
	BS-5030	34	300	–	–	Клиноременной	30, 50, 75, 90
SBS-500	41	500	–	–	Клиноременной	30, 50, 65	
TGK-4235	34	350	–	–	Зубчатый	45, 69	
TGK-4240	41	400	–	–	Зубчатый	35, 56	
SBS-4060	41	400	–	–	Клиноременной	25, 35, 50, 65, 83	
SBS-4070	41	400	–	–	Клиноременной	26, 35, 53, 71, 89	
SBS-550	41	550	–	–	Зубчатый	25, 45, 75	
SBS-650	41	650	–	–	Зубчатый	20, 45, 65	
SBS-1000	67	1000	–	–	Зубчатый	15-55	
SBS-1300	67	1300	–	–	Зубчатый	15-55	
TBK-4228B	27	280	–	–	Гибрид	27, 45, 69	
BS-460GBA	27	330	305	205	Зубчатый	15-90	
BS-500GA	34	350	330	–	Зубчатый	0-60	
BS-850G	54	600	400	–	Зубчатый	0-100	



Дисковые пилы

STALEX CS-225-275

Дисковая пила представляет собой агрегат со стальным режущим диском, приводимым в движение с помощью электродвигателя. С ее помощью можно производить прямолинейный раскрой различных изделий из стали: металлических профилей, листового металла, труб и цветных металлов.

Особенности:

- Поворотная голова на 45° с градусной шкалой для точного реза;
- Редуктор в масляной ванне для долговечности и снижения шума;
- Удобное включение/выключение станка с рукояткой;
- Система подачи СОЖ с диафрагмовым насосом;
- Механические тиски;
- Торцевой упор.

**225-275**  
Диаметр диска

**42-46**  
Скорость вращения

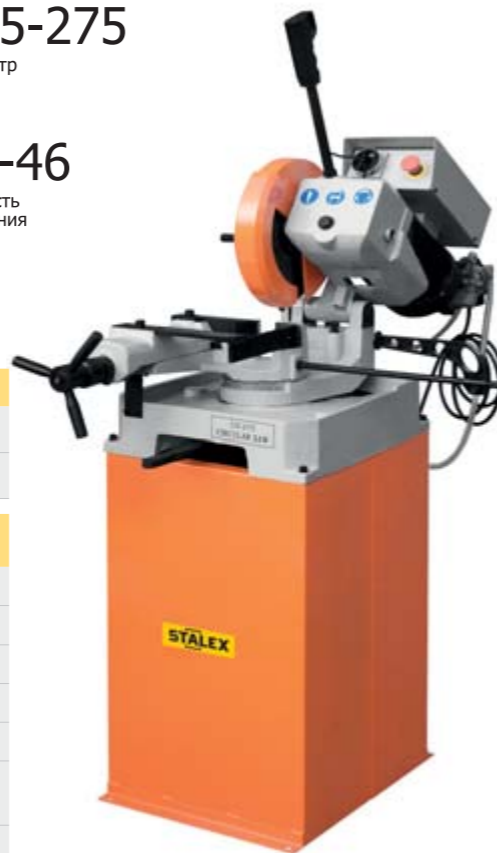

Угол резки	90°	+45°	90°	±45°	90°	±45°
○ Круглый профиль, мм	60	52	60	55	70	65
□ Прямоугольный профиль, мм	50 × 50	50 × 50	75 × 45	55 × 45	90 × 45	70 × 45

Модель	CS-225	CS-250	CS-275
Диаметр диска, мм	225	250	275
Скорость вращения диска, об/мин	46	42	42
Ширина раскрытия тисков, мм	70	100	100
Мощность двигателя, кВт	0.75 (1-фазный)	1.1 (3-фазный)	1.1 (3-фазный)
Привод	Зубчатый	Зубчатый	Зубчатый
Габариты (корпус/стойка), мм	640 × 390 × 720/-	890 × 580 × 740 / 770 × 460 × 330	890 × 580 × 770 / 770 × 460 × 330
Масса, кг	63	143	148

Дисковые пилы

STALEX CS-315, 350

Дисковые пилы среднего размера будут оптимальным вариантом для мастеров. Для повышенной производительности или обработки более крупных заготовок лучшим выбором будут профессиональные дисковые пилы большого диаметра – мощные и надежные аппараты стационарного размещения

Особенности:

- Подвижная голова с ходом 45° в обе стороны;
- Редуктор в масляной ванне для долговечности и снижения шума;
- Система подачи СОЖ с диафрагмовым насосом;
- Ограничитель угла опускания пилы;
- Механические тиски;
- Торцевой упор.

**315-350**  
Диаметр диска

**18-36**  
Скорость вращения



Угол резки	90°	±45°	90°	±45°
○ Круглый профиль, мм	100	90	120	105
□ Прямоугольный профиль, мм	140 × 90	100 × 90	140 × 100	100 × 100

Модель	CS-315	CS-350
Диаметр диска, мм	315	350
Скорость вращения диска, об/мин	18, 36	18, 36
Ширина раскрытия тисков, мм	145	145
Мощность двигателя, кВт	1.3 (3-фазный)	1.3 (3-фазный)
Привод	Зубчатый	Зубчатый
Габариты (корпус/стойка), мм	980 × 620 × 900 / 770 × 580 × 470	980 × 620 × 950 / 770 × 580 × 470
Масса, кг	185	190

ДИСКОВЫЕ ПИЛЫ



Станки абразивные отрезные

STALEX CUT-OFF MACHINE

Дисковые отрезные пилы COM-400T/3, COM-400T/4 применяются в строительстве, металлургии, в производстве металлоизделий, на металлобазах и предназначены для чернового пиления стальных труб, прутка, арматуры, профиля, полосы, уголка и других заготовок. Узел крепления пильного узла к станине выполнен на двух высококачественных подшипниках.

Передача вращения происходит при помощи двух прочных поликлиновых ремней, подобрать которые, при необходимости их замены, можно в любом магазине автозапчастей.

Ходовой винт тисков защищен от попадания металлической стружки и абразивной пыли металлическим кожухом. Для улавливания искр и отходов пиления за пильным диском расположен металлический тоннель (пыльник).

Сбалансированное расположение мотора и пильного узла, а также эргономичный рычаг опускания пильного диска, оснащенный нескользящей резиновой рукояткой, делают рабочий процесс в течение длительного времени неустойчивым для работающего. Рычаг опускания пильного диска оснащен кнопкой включения/выключения станка, что делает работу со станком более удобной и безопасной.

В случае необходимости мобильного применения пилы, можно установить на станину прочные резиновые колеса, входящие в комплект поставки. Для фиксации станины к верстаку в ней предусмотрены крепежные отверстия.

Особенности:

- Трехфазный двигатель позволяет работать с высокой нагрузкой;
- Большая зона обработки благодаря диску диаметром 400 мм;
- Массивная литая станина из серого чугуна со шлифованным столом;
- Мощные механические тиски с возможностью поворота на ±45°;
- Металлический защитный кожух диска для безопасного пиления;
- Колеса для легкого перемещения пилы;
- Возможность крепления к стойке или верстаку.



**400**  
Диаметр диска

**2280**  
Скорость вращения

Угол резки	90°	90°	90°	90°
○ Круглый профиль, мм	135 × 6	135 × 6	135 × 6	135 × 6
● Круг, мм	50	50	50	50
└ Уголок, мм	100 × 10	100 × 10	100 × 10	100 × 10
□ Прямоугольный профиль, мм	126 × 53	126 × 53	126 × 53	126 × 53

Модель	400T/3	400T/4	400M/3 380	400M/3 220
Диаметр диска, мм	400	400	400	400
Скорость вращения диска, об/мин	2280	2280	2280	2280
Мощность двигателя, кВт	3	4	3	3
Напряжение питания, В	380	380	380	220
Привод	Клиноременной	Клиноременной	Клиноременной	Клиноременной
Размеры станины, мм	650 × 340	755 × 400	600 × 340	540 × 320
Масса, кг	95	130	65	80

Аксессуары для дисковых пил

Артикул	Описание
100323	Диск режущий для CS-225
100324	Диск режущий для CS-250
100325	Диск режущий для CS-275

Артикул	Описание
100326	Диск режущий для CS-315
100327	Диск режущий для CS-350



▶ **Станок для поперечного раскроя рулонного металла**

**STALEX 1250-2500**

Станок STALEX 1250 позволяет с легкостью раскраивать стандартные рулоны металла поперек. Теперь нет необходимости в приобретении дорогостоящих гильотин.

Данный станок совместим с высококачественным роликовым ножом Тарсо, что гарантирует безупречное качество реза на срок не менее 2 лет. По прошествии этого времени можно просто поменять роликовый нож или режущие ролики.

**Особенности:**

- Неограниченная глубина подачи материала;
- Максимальная высота подъема верхней балки – 70 мм.



Модель	1250	2000	2500
Рабочая длина, мм	1250	2000	2500
Общая длина прижимной планки, мм	1480	2485	2700
Толщина материала, мм	0.7	0.7	0.7
Габариты, мм	1580 × 700 × 980	2600 × 700 × 980	2800 × 700 × 980
Масса, кг	60	70	80

▶ **Мобильная линия продольно-поперечной резки металла**

**STALEX СПР 1250/3-Р**

Ручной станок СПР-1250/3-Р предназначен для продольной резки рулонного металла толщиной до 0.8 мм и может использоваться прямо на стройплощадках. Идеальное качество реза достигается за счет прорезиненных поддерживающих роликов.

**Особенности:**

- Оснащен направляющими подачи и приемным столом;
- Возможность установки до 5-ти пар ножей при резке металла толщиной 0.4 мм;
- Производительность в 5–10 раз выше, чем при работе ручными ножницами;
- Крепление ножа на валу позволяет быстро переходить на новый размер с одновременной его жесткой фиксацией;
- Компактная мобильная конструкция;
- Ручной поперечный дисковый нож (опция);
- Стойка поставляется в качестве опции;
- Возможность заточки и замены ножей.



Модель	СПР250/3-Р
Рабочая длина, мм	1250
Толщина материала, мм	0.8
Кол-во установленных пар ножей, шт.	3
Габариты, мм	1390 × 590 × 230
Масса, кг	52

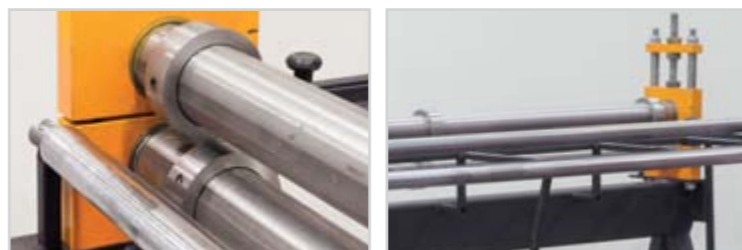

**СТАНКИ ПРОДОЛЬНО-ПОПЕРЕЧНОЙ РЕЗКИ**



▶ **Станок продольно-поперечной резки**

**STALEX СПР-1250/5-А**

Электромеханический станок STALEX СПР-1250/5-А используется для продольной и поперечной резки рулонного или листового металла, а также пластика. Электропривод приводит в действие валы с дисковыми ножами. Поперечная резка осуществляется ручным дисковым ножом, входящим в стандартную комплектацию.

**Особенности:**

- Соосность шлифованных валов увеличенного диаметра (90 мм);
- Быстрая регулировка межцентрового расстояния ножей;
- Отсутствие заусенцев и равномерная протяжка листа благодаря наличию резиновых втулок;
- Крепление ножа на валу позволяет производить быстрый переход на новый размер с одновременной его жесткой фиксацией;
- Регулируемые по ширине направляющие;
- Толщина обрабатываемого материала зависит от кол-ва пар ножей;
- Возможность установки до 15 пар дисковых ножей.

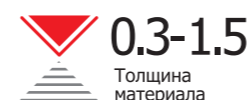

Модель	СПР-1250/5-А
Рабочая длина, мм	1250
Толщина материала, мм	0.3-1.5
Кол-во установленных пар ножей, шт.	5
Напряжение питания, В	380
Габариты, мм	1500 × 670 × 1200
Масса, кг	280

▶ **Линия продольно-поперечной резки**

**STALEX СППР-А 1250/1,5**

Линия продольно-поперечной резки металла состоит из валков, обеспечивающих равномерную подачу листа, системы продольной резки, роликового ножа поперечной резки и пульта управления. Станок позволяет распускать металлические листы или рулоны на заготовки необходимой длины и ширины (штрипсы).

**Особенности:**

- Соосность шлифованных валов увеличенного диаметра (90 мм);
- Быстрая регулировка межцентрового расстояния роликовых ножей в зависимости от толщины металла;
- Быстрая и простая перенастройка дисковых ножей для резки металла на нужный размер;
- Закаленные дисковые ножи с двусторонней заточкой;
- Регулируемые по ширине направляющие;
- Толщина материала зависит от кол-ва пар ножей;
- Возможность установки до 15-ти пар дисковых ножей.

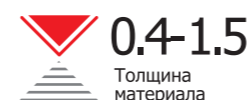

Модель	СППР-А 1250/1,5
Рабочая длина, мм	1250
Толщина материала, мм	0.4-1.5
Кол-во установленных пар ножей, шт.	5
Напряжение питания, В	220
Габариты, мм	1850 × 1000 × 1200
Масса, кг	350



▶ Станок угловысечной гидравлический

STALEX HNM-6

Угловысечной станок Stalex HNM-6 – мощное оборудование с гидравлическим приводом ножей для вырубki прямых углов в листовом металле толщиной до 6.5 мм.

Максимальный размер вырезаемого угла составляет 250 x 250 мм, тумба станка оснащена контейнером вывода стружки вниз. Управление резкой осуществляется с помощью кнопок на самом станке либо с помощью выносной педали, рабочий стол оснащен прижимами листа и упорами для фиксации нужных размеров вырубki, объём масляного бака равен 35 л.

**Особенности:**

- Прижимы листа и упоры фиксации, позволяющие определять положение заготовки под различными углами;
- Датчик уровня масла;
- Датчик давления гидравлической системы;
- Контрольная панель;
- Контейнер вывода стружки вниз.



6.5  
Толщина материала



Модель	HNM-6
Толщина материала, мм	6.5
Пробивка отверстий, мм	-
Угол резки	90°
Рабочая зона, мм	250 x 250
Привод	Гидравлический
Мощность, кВт	4.0
Напряжение питания, В	380
Рабочее давление, бар	120
Габариты, мм	1010 x 850 x 1400
Масса, кг	820



▶ Станок угловысечной гидравлический

STALEX HNM-6A

Угловысечной станок Stalex HNM-6A – это мощное оборудование с гидравлическим приводом ножей для вырубki углов от 30° до 140° в листовом металле толщиной до 6 мм.

Станок может работать в режиме гильотины и резать листы металла шириной до 200 мм. Процесс резки происходит за счёт работы гидроцилиндра, перемещающего узел по двум направляющим колоннам.

Для настройки угла реза и глубины реза в этой модели установлены две шкалы измерения угла резки и две мерные поворотные линейки для обеих сторон.

В стандартную комплектацию входит функция пробивки отверстий – Ø 12 мм, так же возможно дополнительно заказать оснастку до Ø 40 мм.

**Особенности:**

- Два узла (функция резки и пробивки);
- Два гидравлических прижима;
- Два маховика для поворота каждой губки;
- Два контейнера для отходов резки;
- Уровень масла;
- Два манометра на узлы резки и пробивки.



6.0  
Толщина материала

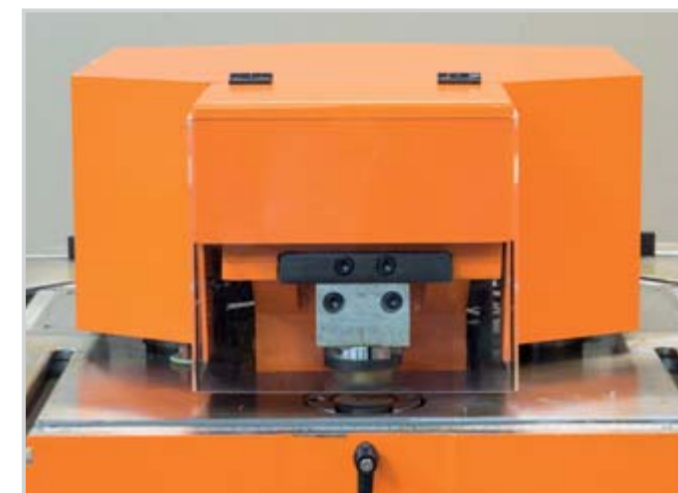

Модель	HNM-6A
Толщина материала, мм	6
Пробивка отверстий, мм	12 (40 опция)
Угол резки	от 30° до 140°
Рабочая зона, мм	200 x 200
Привод	Гидравлический
Мощность, кВт	4.0
Напряжение питания, В	380
Рабочее давление, бар	180
Габариты, мм	1060 x 900 x 1210
Масса, кг	1100



## ▶ Станок угловысечной STALEX FN-1.5x80

Ножной угловысечной станок предназначен для вырубki углов в тонколистовом металле и композитных материалах. Представляет собой идеальное решение при производстве кассет.



**1.5**  
Толщина материала

Модель	FN-1.5x80
Толщина материала, мм	1.5
Рабочая зона, мм	80 × 80
Подъем лезвия, мм	25
Габариты, мм	1150 × 400 × 510
Масса, кг	75

## ▶ Станок угловысечной STALEX HN-3

Ручной угловысечной станок предназначен для вырубki углов в тонколистовом металле и композитных материалах. Представляет собой идеальное решение при производстве кассет.



**1.5**  
Толщина материала

Модель	HN-3
Толщина материала, мм	1.5
Рабочая зона, мм	125 × 125
Подъем лезвия, мм	25
Габариты, мм	430 × 370 × 440
Масса, кг	22

## ▶ Станок угловысечной STALEX HN-3/102

Ручной угловысечной станок предназначен для вырубki углов в тонколистовом металле и композитных материалах. Позволяет значительно увеличить скорость выполнения работ.



**3.0**  
Толщина материала

Модель	HN-3/102
Толщина материала, мм	3.0
Рабочая зона, мм	100 × 100
Подъем лезвия, мм	30
Габариты, мм	460 × 450 × 760
Масса, кг	90

## ▶ Станок угловысечной STALEX HN-4

Ручной угловысечной станок предназначен для вырубki углов в тонколистовом металле и композитных материалах. Позволяет значительно увеличить скорость выполнения работ.



**1.3**  
Толщина материала

Модель	HN-4
Толщина материала, мм	1.3
Рабочая зона, мм	152 × 152
Подъем лезвия, мм	20
Габариты, мм	610 × 570 × 560
Масса, кг	75

# УГЛОВЫСЕЧНЫЕ СТАНКИ, ПРЕСС-НОЖНИЦЫ И АРМАТУРОРЕЗЫ



## ▶ Пресс-ножницы STALEX PBS

Многофункциональные пресс-ножницы способны резать полосовую сталь, листовую, уголок и прутки.

Ножницы оснащены прочным прижимом, регулируемым по высоте и высококачественными режущими ножами. Мобильный станок можно использовать на строительной площадке, не требует подключения к электросети.



Модель	PBS-8	PBS-7
Макс. размер резки прутка, мм	16	22
Макс. размер резки полосы, мм	100 × 10	90 × 14
Макс. размер резки квадрата, мм	16	20
Макс. размер резки уголка, мм	40 × 6	60 × 7
Макс. толщина резки листа, мм	8	10
Макс. размер резки тавра, мм	40 × 6	60 × 7
Габариты, мм	660 × 280 × 610	970 × 360 × 670
Масса, кг	45	96

## ▶ Пресс-ножницы STALEX PBS-9

Многофункциональные пресс-ножницы STALEX PBS-9 способны резать полосовую сталь, листовую, уголок и прутки, а также имеют функцию перфорирования.

Ножницы оснащены прочным прижимом, регулируемым по высоте и высококачественными режущими ножами. Мобильный станок можно использовать на строительной площадке, не требует подключения к электросети.



Модель	PBS-9
Макс. размер резки прутка, мм	22
Макс. размер резки полосы, мм	90 × 14
Макс. размер резки квадрата, мм	20
Макс. размер резки уголка, мм	60 × 7
Макс. толщина резки листа, мм	10
Макс. размер резки тавра, мм	60 × 7
Макс. толщина перфорирования, мм	8
Габариты, мм	1100 × 360 × 920
Масса, кг	130

## ▶ Арматурорезы STALEX MS

Станки серии STALEX MS представляют собой ручные механические ножницы для резки прутка и полосы.

- Оптимальный вариант для резки прутковой и полосовой стали;
- Прочная стальная рама, лезвия из закаленной стали;
- Возможность крепления к полу.



Модель	MS-20	MS-24	MS-28	MS-32
Макс. размер резки прутка, мм	20	24	28	32
Макс. размер резки полосы, мм	30 × 8	35 × 12	40 × 12	40 × 14
Макс. размер резки квадрата, мм	18	20	24	28
Длина, мм	410	410	460	520
Ширина, мм	370	370	280	290
Высота, мм	200	200	430	440
Масса, кг	22	29	38	50

## ▶ Станок вырубной STALEX HP-20

Мощный компактный станок для пробивки круглых отверстий в листовом металле до 8 мм с глубиной хода 160 мм.

Станок оснащен упором фиксации подачи заготовки в зев станины. Двойная рукоятка рычага в собранном состоянии имеет длину 1670 мм, с установкой одной части длина равна 850 мм. Конструкцией и оснасткой станок аналогичен Stalex PBS-9 с узлом многофункциональных ножниц. В стандартной комплектации оснастка для пробивки отверстий – Ø 16 мм.



Модель	HP-20
Макс. толщина перфорирования, мм	8
Пробивка отверстий, мм	16
Глубина захода, мм	160
Габариты, мм	550 × 340 × 180
Масса, кг	80





## ИННОВАЦИОННОЕ ОБОРУДОВАНИЕ STALEX

Системы плазменной резки предназначены для обработки стали, алюминия и других материалов.

Плазменные станки STALEX отличаются прецизионно выполненной жесткой платформой и чрезвычайно простой в использовании системой ЧПУ. Для резки используются плазменные источники Hypertherm.

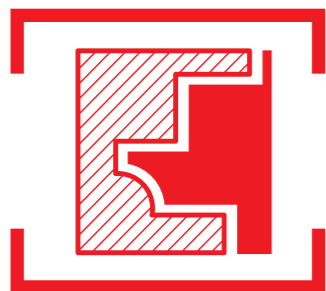

### Базовые узлы плазменных станков STALEX

**Рама станка (1).** В несущих конструкциях машины используются проверенные временем материалы, а также высокоточные направляющие, шариковинтовые пары, зубчатые рейки и колеса, которые поставляются ведущими зарубежными фирмами. Все это обеспечивает необходимую точность, легкость и жесткость конструкции рамы, а также стабильность работы на протяжении многих лет эксплуатации.

**Портальные направляющие (2).** Устанавливаются вдоль столешницы. Длина направляющих определяет макс. длину разрезаемого листа (координата X) и может быть исполнена для резки листа длиной в пределах от 2 до 24 метров. На практике, при высокой нагрузке машины, рекомендуется выбирать общую длину X-координаты в два раза больше, чем длина разрезаемого листа. При этом пока на одной половине машины производится раскрой, на другой половине можно снимать заготовки и устанавливать новый лист.

**Портал (3).** Передвигается вдоль столешницы по портальным направляющим. Длина портала определяет максимальную ширину разрезаемого листа (Y-координата) и в зависимости от типа машины, может быть исполнена для резки листа шириной в пределах от 1.5 до 6 метров. Двухдвигательный портал приводится в движение двумя согласованными двигателями X-координаты и обеспечивает большую точность позиционирования 0.10 мм/м.

**Каретка (4).** Перемещается под управлением ЧПУ по всему столу (перемещение по осям X и Y). На каретке установлен газовый резак HYPERTHERM, двигатель для вертикального перемещения (ось Z). Крепление резака специально сделано не жестким, чтобы в случае столкновения с металлом в процессе перемещения по столу не повредить резак. Станок оборудован системой контроля высоты, которая обеспечивает оптимальное расстояние от сопла до поверхности металла. Это гарантирует больший срок службы расходных и лучшее качество реза.

**Шаговый двигатель (5).** После длительных испытаний компания STALEX остановила свой выбор на двигателях стандарта NEMA23. Индуктивность и сопротивление обмоток этих двигателей оптимизированы для плавного перемещения системы. Встроенные приводы шаговых двигателей также были оптимизированы для достижения наиболее эффективного управления. Два двигателя по оси X обеспечивают высокую точность и качество вырезаемых деталей.

**Рабочая поверхность стола (6).** Поверхность стола набрана из металлических полос, которые могут быть легко заменены по мере их прожигания режущей струей. Конструкция стола предусматривает подключение к системе отвода продуктов сгорания. Стол оборудован регулируемыми опорами, позволяющими выставлять горизонтальный уровень.





▶ Станок плазменной резки

**STALEX HP**

Накопив многолетний опыт в поставках и эксплуатации плазменного оборудования с ЧПУ, наша компания спроектировала и выпустила модельный ряд станков, удовлетворяющих потребностям рынка.

Станки плазменной резки с ЧПУ STALEX позволяют достичь уникальных показателей стоимость/производительность в своем классе. При производстве станка используются проверенные временем материалы, а также высокоточные направляющие, шариковинтовые пары, зубчатые рейки и колеса, которые поставляются ведущими зарубежными фирмами. Все это обеспечивает необходимую точность, жесткость конструкции рамы, а также стабильность работы на протяжении многих лет эксплуатации.

В качестве источника плазмы используются аппараты от мирового лидера компании HYPER THERM.

**Технические характеристики:**

- Максимальная рабочая длина листа 6100 мм;
- Максимальная рабочая ширина листа 2050 мм;
- Максимальная толщина листа 150 мм;
- Высота укладки листа при установке на виброопоры 600 мм;
- Количество вытяжных секций 4;
- Давление сжатого воздуха, 6 Атм;
- Возможность регулировки высоты виброопор 6 мм.



**150**  
Толщина материала

**6100**  
Макс. длина материала

**2050**  
Макс. ширина материала



Модель	HP-103	HP-203	HP-206
Длина L, мм	3360	3960	6360
Ширина W, мм	2057	2250	2780
Высота H, мм	1473	1473	1473
Зона обработки, мм	1524 × 3048	2050 × 3100	2050 × 6100
Масса, кг	1500	1900	2900



▶ Станок плазменной резки

**STALEX HPR**

Станок плазменной резки с ЧПУ STALEX HPR позволяет достичь уникальных показателей стоимость/производительность для своего класса. В качестве источника используется система плазменной резки HyPerformance HPR XD от мирового лидера компании HYPER THERM, что обеспечивает максимальную производительность операций резки на координатном столе, резки со скосом и роботизированной резки.

Эта универсальная система позволяет в комплексе получить высокие скорости резки, короткие производственные циклы, быструю смену режимов, высокую надежность, а также позволяет выполнить резку низкоуглеродистой стали с непревзойденными характеристиками HyPerformance.

**Технические характеристики:**

- Максимальная рабочая длина листа 6100 мм;
- Максимальная рабочая ширина листа 2050 мм;
- Максимальная толщина листа 150 мм;
- Высота укладки листа при установке на виброопоры 600 мм;
- Количество вытяжных секций 4;
- Давление сжатого воздуха 6 Атм;
- Возможность регулировки высоты виброопор 6 мм.

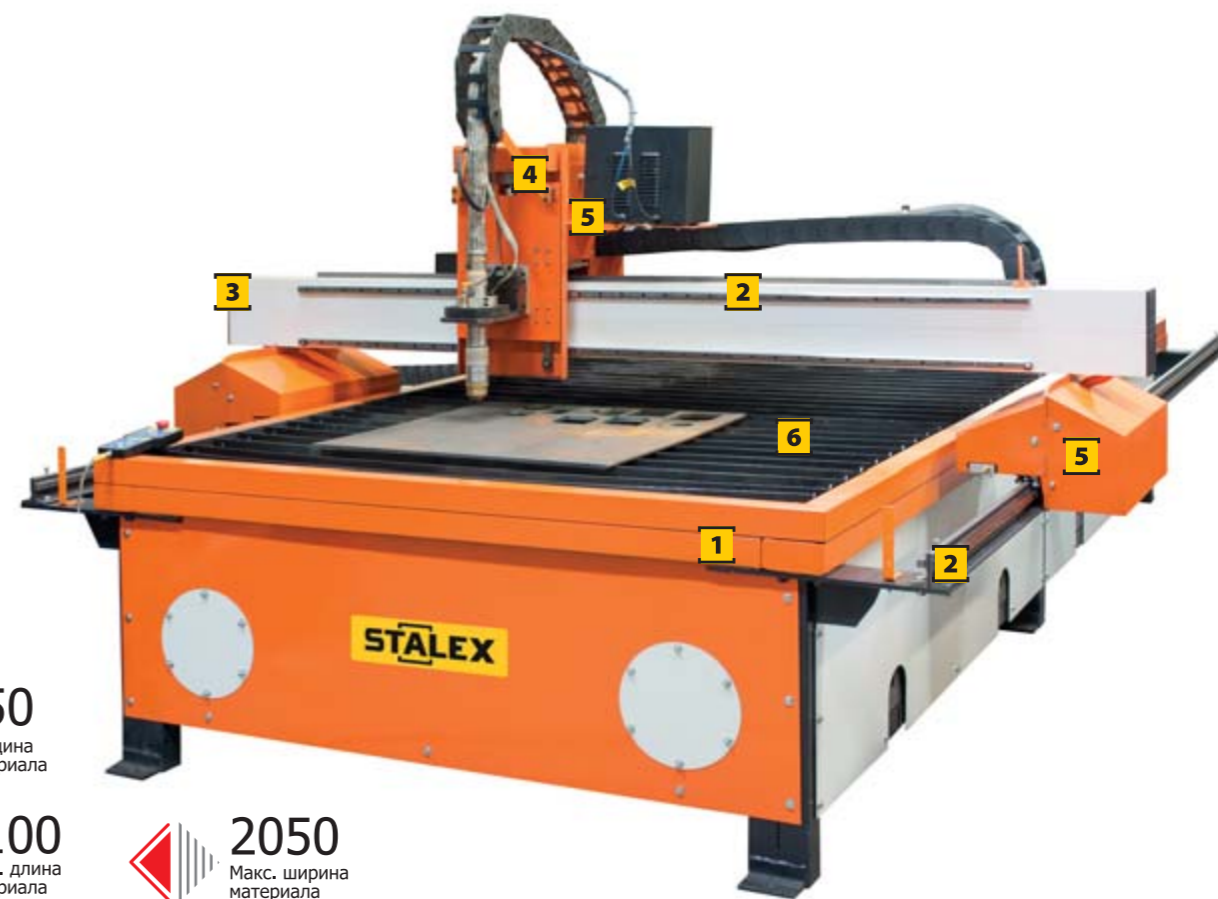

**150**  
Толщина материала

**6100**  
Макс. длина материала

**2050**  
Макс. ширина материала

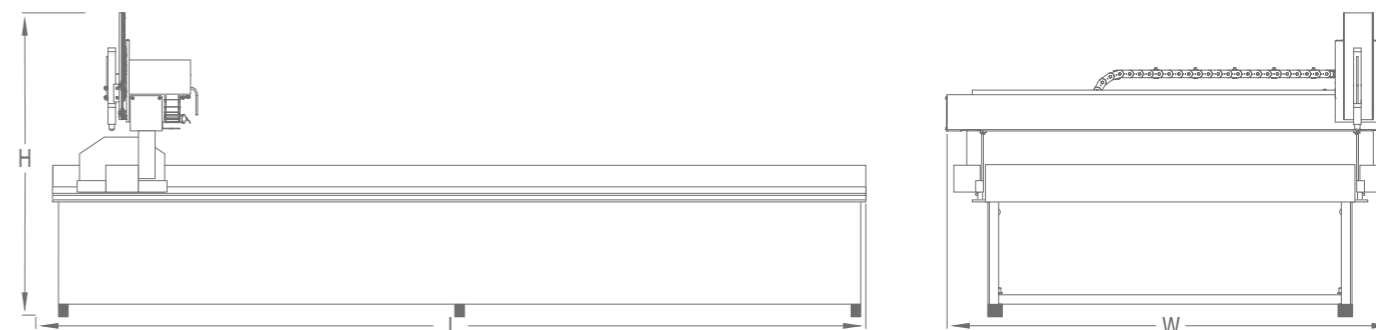

Модель	HPR-103	HPR-203	HPR-206
Длина L, мм	4140	5232	7620
Ширина W, мм	2134	2896	2896
Высота H, мм	1524	1524	1524
Зона обработки, мм	1270 × 2540	2050 × 3600	2050 × 6100
Масса, кг	1750	2990	4330

**STALEX**  
СТАНКИ ДЛЯ ОБРАБОТКИ МЕТАЛЛА

## ВЫСОКОЕ КАЧЕСТВО STALEX

Высококачественное оборудование для обработки металла представлено токарными, сверлильными и фрезерными станками.

В ассортименте машин есть как небольшие модели для индивидуального применения, так и тяжелые станки, которые могут применяться на промышленных предприятиях.

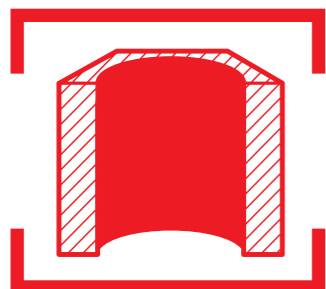

### ▶ Токарные станки

D180x300C.....	84	C0632D.....	89	C6266A.....	94
D210x400C.....	85	C0636N.....	90	CQ6280.....	95
D250x400C, 550C.....	86	C6246E.....	91	Аксессуары.....	96
D280x600G.....	87	C6251.....	92		
D280x700.....	88	C6256.....	93		

### ▶ Сверлильные станки

SDP-8, 10.....	97	SDI-16T, 25T.....	100	MGB-40, 50.....	103
SDP-16M, 25M.....	98	STDI-25T.....	101	RD.....	104-105
SDP-32FM, 32FT.....	99	GB-25.....	101		
BM-20.....	99	SHD-32PF, 40PF, 50PF.....	102		

### ▶ Фрезерные станки

SBM-16, 20.....	106	XA7140.....	111	X6326B.....	116
SBM-30.....	107	BF-60.....	112	BFM-2100, 2200.....	117
BF-32.....	108	BFM-180.....	113	MUF-150, 200.....	118
BF-50PF.....	109	MUF-50.....	114	MUF-1200, 1600, 2000.....	119
X5032A DRO, X5040A DRO.....	110	MUF-60, 65.....	115	Аксессуары.....	120

### ▶ Плоскошлифовальные станки

M818.....	122	SG-2050AHD, 2550AHD.....	122	SG-3063AHD, 40100AHD.....	123
-----------	-----	--------------------------	-----	---------------------------	-----



► Токарный станок индивидуального применения

STALEX D180x300C

Токарный станок индивидуального применения предназначен для токарной обработки, резьбонарезания, сверления металлов и полимерных материалов, поддающихся обработке резанием.

**Особенности:**

- Закаленная и отшлифованная станина;
- Защитный экран с концевым выключателем;
- Автоматическая продольная подача;
- Мощный коллекторный двигатель;
- Цифровая индикация вращения;
- Плавное изменение частоты вращения шпинделя;
- Конусные роликовые подшипники шпинделя;
- Металлические шестерни в комплекте для нарезания резьбы;
- Массивная станина из высококачественного чугуна предотвращает вибрацию при работе;
- Изготовлен по стандарту CE.



► Токарный станок индивидуального применения

STALEX D210x400C

Токарный станок индивидуального применения предназначен для токарной обработки, резьбонарезания, сверления металлов и полимерных материалов, поддающихся обработке резанием.

**Особенности:**

- Закаленная и отшлифованная станина;
- Защитный экран с концевым выключателем;
- Автоматическая продольная подача;
- Мощный коллекторный двигатель;
- Цифровая индикация вращения;
- Плавное изменение частоты вращения шпинделя;
- Конусные роликовые подшипники шпинделя;
- Металлические шестерни в комплекте для нарезания резьбы;
- Массивная станина из высококачественного чугуна предотвращает вибрацию при работе;
- Изготовлен по стандарту CE.



 **MT-3** Конус шпинделя  
 **180** Диаметр обточки над станиной  
 **300** Между центрами

 **MT-3** Конус шпинделя  
 **210** Диаметр обточки над станиной  
 **400** Между центрами



Модель	D180x300C
Диаметр обточки над станиной / поперечным суппортом, мм	180 / 110
Расстояние между центрами, мм	300
Частота вращения шпинделя, об/мин (плавно)	50-2500
Конус шпинделя	MT-3
Мощность, кВт	0.45
Габариты, мм	750×470×340
Масса, кг	65



Модель	D210x400C
Диаметр обточки над станиной / поперечным суппортом, мм	210 / 140
Расстояние между центрами, мм	400
Частота вращения шпинделя, об/мин (плавно)	50-2500
Конус шпинделя	MT-3
Мощность, кВт	0.6
Габариты, мм	750×470×340
Масса, кг	75



Доп. характеристики:	
Трехкулачковый патрон, мм	100
Продольная автоподача, мм/об	0.05-0.10
Проходное отверстие шпинделя, мм	21
Ход поперечного суппорта, мм	75
Макс. размер резца, мм	8 × 8
Метрическая резьба, мм/об	0.5-3.0
Дюймовая резьба, TPI	10-44
Конус пиноли задней бабки	MT-2
Ход пиноли задней бабки, мм	40
Напряжение питания, В	230

Стандартная комплектация:	
1. Четырехпозиционный резцедержатель;	
2. Комплект сменных шестерен (металл);	
3. Не вращающийся центр MT-2;	
4. 3-х кулачковый патрон Ø100 мм;	
5. Комплект прямых и обратных кулачков;	
6. Принадлежности для монтажа и инструкция по эксплуатации;	
7. Регулятор скорости вращения с цифровой индикацией;	
8. Защитный экран патрона с концевиком;	
9. Защита ходового вала;	
10. Задний защитный фартук.	

Доп. характеристики:	
Трехкулачковый патрон, мм	100
Продольная автоподача, мм/об	0.05-0.10
Проходное отверстие шпинделя, мм	21
Ход поперечного суппорта, мм	75
Макс. размер резца, мм	8 × 8
Метрическая резьба, мм/об	0.5-3.0
Дюймовая резьба, TPI	10-44
Конус пиноли задней бабки	MT-2
Ход пиноли задней бабки, мм	40
Напряжение питания, В	230

Стандартная комплектация:	
1. Четырехпозиционный резцедержатель;	
2. Комплект сменных шестерен (металл);	
3. Не вращающийся центр MT-2;	
4. 3-х кулачковый патрон Ø100 мм;	
5. Комплект прямых и обратных кулачков;	
6. Принадлежности для монтажа и инструкция по эксплуатации;	
7. Регулятор скорости вращения с цифровой индикацией;	
8. Защитный экран патрона с концевиком;	
9. Защита ходового вала;	
10. Задний защитный фартук.	



► Токарный станок индивидуального применения

STALEX D250x400C, 550C

Токарный станок индивидуального применения предназначен для токарной обработки, резьбонарезания, сверления металлов и полимерных материалов, поддающихся обработке резанием.

**Особенности:**

- Закаленная и отшлифованная станина
- Защитный экран с концевым выключателем
- Автоматическая продольная подача
- Мощный коллекторный двигатель
- Цифровая индикация вращения
- Плавное изменение частоты вращения шпинделя
- Конусные роликовые подшипники шпинделя
- Металлические шестерни в комплекте для нарезания резьбы
- Массивная станина из высококачественного чугуна предотвращает вибрацию при работе
- Изготовлен по стандарту CE



 **MT-4** Конус шпинделя  
 **250** Диаметр обточки над станиной  
 **400/550** Между центрами



Модель	D250/400C	D250/550C
Диаметр обточки над станиной / поперечным суппортом, мм	250 / 140	250 / 140
Расстояние между центрами, мм	400	550
Частота вращения шпинделя, об/мин (плавно)	50-2000	50-2000
Конус шпинделя	MT-4	MT-4
Мощность, кВт	1.1	1.1
Габариты, мм	900 × 540 × 500	1100 × 540 × 500
Масса, кг	110	135



Доп. характеристики:		Стандартная комплектация:
Трехкулачковый патрон, мм	125	1. Четырехпозиционный резцедержатель;
Продольная автоподача, мм/об	0.07-0.20	2. Комплект сменных шестерен (металл);
Проходное отверстие шпинделя, мм	26	3. Не вращающийся центр MT-2;
Ход поперечного суппорта, мм	115	4. 3-х кулачковый патрон Ø100 мм;
Макс. размер резца, мм	12 × 12	5. Комплект прямых и обратных кулачков;
Метрическая резьба, мм/об	0.4-3.5	6. Принадлежности для монтажа и инструкция по эксплуатации;
Дюймовая резьба, TPI	8-56	7. Регулятор скорости вращения с цифровой индикацией;
Конус пиноли задней бабки	MT-2	8. Защитный экран патрона с концевиком;
Ход пиноли задней бабки, мм	70	9. Защита ходового винта и задний защитный фартук;
Напряжение питания, В	230	10. Подвижный и неподвижный люнет, указатель резьбы.

ТОКАРНЫЕ СТАНКИ



► Токарный станок индивидуального применения



STALEX D280x600G

Токарный станок индивидуального применения, предназначен для токарной обработки, резьбонарезания, сверления металлов и полимерных материалов, поддающихся обработке резанием.

**Особенности:**

- Закаленная и отшлифованная станина;
- Защитный экран с концевым выключателем;
- Автоматическая продольная и поперечная подача;
- Мощный коллекторный двигатель;
- Цифровая индикация вращения;
- Конусные роликовые подшипники шпинделя;
- Металлические шестерни в комплекте для нарезания резьбы;
- Массивная станина из высококачественного чугуна предотвращает вибрацию при работе;
- Изготовлен по стандарту CE.



 **MT-4** Конус шпинделя  
 **280** Диаметр обточки над станиной  
 **600** Между центрами

Модель	D280x600G
Диаметр обточки над станиной / поперечным суппортом, мм	280 / 160
Расстояние между центрами, мм	600
Частота вращения шпинделя, об/мин	45-2000 (12)
Конус шпинделя	MT-4
Мощность, кВт	1.1
Габариты, мм	1220 × 700 × 500
Масса, кг	220



Доп. характеристики:		Стандартная комплектация:
Трехкулачковый патрон, мм	125	1. Четырехпозиционный резцедержатель;
Продольная автоподача, мм/об	0.044-0.437	2. Комплект сменных шестерен(металл);
Поперечная подача, мм/об	0.022-0.218	3. Не вращающийся центр MT-3;
Метрическая резьба, 30, мм/об	0.25-5	4. 3-х кулачковый патрон Ø125 мм;
Дюймовая резьба, 20, TPI	6-96	5. Защитный экран патрона с концевиком;
Проходное отверстие шпинделя, мм	38	6. Защита ходового винта;
Ход поперечного суппорта, мм	140	7. Указатель резьбы;
Макс. размер резца, мм	12 × 12	8. Подвижный и неподвижный люнет;
Конус пиноли задней бабки	MT-3	9. Задний защитный фартук;
Ход пиноли задней бабки, мм	110	10. Принадлежности для монтажа;
Напряжение питания, В	230	11. Инструкция по эксплуатации.



► Токарный станок индивидуального применения



STALEX D280x700C

Токарный станок индивидуального применения предназначен для токарной обработки, резьбонарезания, сверления металлов и полимерных материалов, поддающихся обработке резанием.

**Особенности:**

- Закаленная и отшлифованная станина;
- Защитный экран с концевым выключателем;
- Автоматическая продольная подача;
- Мощный коллекторный двигатель;
- Цифровая индикация вращения;
- Плавное изменение частоты вращения шпинделя;
- Конусные роликовые подшипники шпинделя;
- Металлические шестерни в комплекте для нарезания резьбы;
- Массивная станина из высококачественного чугуна предотвращает вибрацию при работе;
- Изготовлен по стандарту CE.



 **MT-4** Конус шпинделя  
 **280** Диаметр обточки над станиной  
 **700** Между центрами

Модель	D280x700C
Диаметр обточки над станиной / поперечным суппортом, мм	280 / 165
Расстояние между центрами, мм	700
Частота вращения шпинделя, об/мин (плавно)	50-2000
Конус шпинделя	MT-4
Мощность, кВт	1.1
Габариты, мм	1300 x 560 x 600
Масса, кг	190



Доп. характеристики:	
Трехкулачковый патрон, мм	125
Проходное отверстие шпинделя, мм	26
Ход поперечного суппорта, мм	140
Ход верхнего суппорта, мм	60
Макс. размер резца, мм	12 x 12
Продольная подача, мм/об	0.07-0.62
Метрическая резьба, мм/об	0.2-3.5
Дюймовая резьба, TPI	8-56
Конус пиноли задней бабки	MT-2
Ход пиноли задней бабки, мм	80
Напряжение питания, В	230

Стандартная комплектация:	
1. Четырехпозиционный резцедержатель;	
2. Комплект сменных шестерен (металл);	
3. Не вращающийся центр MT-3;	
4. 3-х кулачковый патрон Ø125 мм;	
5. Регулятор скорости вращения с цифровой индикацией;	
6. Защитный экран патрона с концевиком;	
7. Защита ходового винта;	
8. Указатель резьбы;	
9. Подвижный и неподвижный люнет;	
10. Подставка под станок, задний защитный фартук;	
11. Принадлежности для монтажа, инструкция по эксплуатации.	

ТОКАРНЫЕ СТАНКИ



► Токарно-винторезный станок

STALEX C0632D

Токарно-винторезный станок предназначен для токарной обработки, резьбонарезания, сверления черных и цветных металлов, полимерных материалов, поддающихся обработке резанием.

**Особенности:**

- Шпиндель поддерживается прецизионными роликовыми подшипниками, что позволяет обрабатывать изделия с высокой точностью;
- Точность станка обеспечивается выборкой зазоров в направляющих с помощью регулируемой прижимной планки;
- Станок позволяет производить резьбонарезание;
- Автоматическая продольная и поперечная подача;
- Электрокомпоненты Siemens;
- Изготовлен по стандарту CE.



 **MT-5** Конус шпинделя  
 **330** Диаметр обточки над станиной  
 **1000** Между центрами

Модель	C0632D
Диаметр обточки над станиной / поперечным суппортом, мм	330 / 198
Расстояние между центрами, мм	1000
Частота вращения шпинделя, об/мин	70-2000
Конус шпинделя	MT-5
Мощность, кВт	1.5
Габариты, мм	940 x 760 x 1530
Масса, кг	540



Доп. характеристики:	
Трехкулачковый патрон, мм	200
Продольная автоподача, 24, мм/об	0.046-3.249
Поперечная подача, 24, мм/об	0.01-0.703
Метрическая резьба, 44, мм/об	0.01-7
Дюймовая резьба, 42, TPI	4-112
Модульная резьба, 34, MP	0.1-1.75
Питчевая резьба, 25, DP	16-112
Проходное отверстие шпинделя, мм	38
Ход поперечного суппорта, мм	170
Макс. размер резца, мм	16 x 16
Конус пиноли задней бабки	MT-4
Ход пиноли задней бабки, мм	100
Напряжение питания, В	380

Стандартная комплектация:	
1. Патрон 3-х кулачковый Ø200 мм;	
2. 4-х кулачковый патрон Ø200 мм	
3. Планшайба	
4. Сменные шестерни	
5. Галогеновая лампа местного освещения;	
6. Система подачи СОЖ;	
7. Поддон для стружки;	
8. Подвижный и неподвижный люнет;	
9. Защита ходового вала	
10. Анкерные болты – 6 шт.;	
11. Документация.	



## Токарно-винторезные станки

### STALEX C0636N

Предназначен для токарной обработки, резьбонарезания, сверления черных и цветных металлов, полимерных материалов, поддающихся обработке резанием.

#### Особенности:

- Шпиндель поддерживается прецизионными роликовыми подшипниками, что позволяет обрабатывать изделия с высокой точностью;
- Точность станка обеспечивается выборкой зазоров в направляющих с помощью регулируемой прижимной планки;
- Твердая, призматическая станина имеет дополнительные ребра жесткости, чтобы снизить вибрацию;
- Биение шпинделя  $\leq 0,009$  мм;
- Электромагнитный педальный тормоз;
- Закаленные и отшлифованные шестерни работают в масляной ванне;
- Возможность смещения задней бабки на  $\pm 5$  мм для проточки конусов;
- Станок позволяет производить резьбонарезание;
- Автоматическая продольная и поперечная подача;
- Электрокомпоненты Siemens;
- Изготовлен по стандартам CE.



 **MT-6** Конус шпинделя  
 **360** Диаметр обточки над станиной  
 **750/1000** Между центрами



Модель	C0636N/750	C0636N/1000
Диаметр обточки над: станиной / поперечным суппортом, мм	360 / 220	360 / 223
Расстояние между центрами, мм	750	1000
Частота вращения шпинделя, об/мин (плавно)	70-2000	70-2000
Конус шпинделя	MT-6	MT-6
Мощность, кВт	2.2	2.2
Габариты, мм	1655 × 750 × 1600	1825 × 750 × 1600
Масса, кг	575	650



Доп. характеристики:		Стандартная комплектация:
Трехкулачковый патрон, мм	178	1. Патрон 3-х кулачковый Ø178 мм;
Продольная автоподача, 32, мм/об	0.052-1.392	2. 4-х кулачковый патрон Ø200 мм;
Проходное отверстие шпинделя, мм	52	3. Галогеновая лампа местного освещения и планшайба;
Ход поперечного суппорта, мм	160	4. Система подачи СОЖ, поддон для стружки;
Макс. размер резца, мм	16 × 16	5. Ножной тормоз экстренной остановки;
Метрическая резьба, 26, мм/об	0.4-7.0	6. УЦИ по трем осям SINO;
Дюймовая резьба, 34, TPI	4-56	7. Упорный не вращающийся центр MT-4;
Конус пиноли задней бабки	MT-4	8. Подвижный и неподвижный люнеты;
Ход пиноли задней бабки, мм	100	9. Анкерные болты – 6 шт.;
Напряжение питания, В	230	10. Документация и инструмент для обслуживания.

## ТОКАРНЫЕ СТАНКИ



## Токарно-винторезные станки



### STALEX C6246E

Токарно-винторезный станок предназначен для токарной обработки, резьбонарезания, сверления черных и цветных металлов, полимерных материалов, поддающихся обработке резанием.

#### Особенности:

- Шпиндель поддерживается прецизионными роликовыми подшипниками, что позволяет обрабатывать изделия с высокой точностью;
- Регулируемое перемещение в поперечном направлении крестовых салазок позволяет получать необходимые размеры конусов;
- Точность станка обеспечивается выборкой зазоров в направляющих с помощью регулируемой прижимной планки;
- Автоматическая продольная и поперечная подача;
- Электрокомпоненты Siemens;
- Изготовлен по стандартам CE.



 **MT-7** Конус шпинделя  
 **460** Диаметр обточки над станиной  
 **1000-2000** Между центрами

Модель	C6246E/1000	C6246E/1500	C6246E/2000
Диаметр обточки над: станиной / поперечным суппортом, мм	460 / 270	460 / 270	460 / 270
Расстояние между центрами, мм	1000	1500	2000
Частота вращения шпинделя, об/мин	25-2000	25-2000	25-2000
Конус шпинделя	MT-7	MT-7	MT-7
Мощность, кВт	5.5	5.5	5.5
Габариты, мм	2200 × 1080 × 1370	2750 × 1080 × 1370	3250 × 1080 × 1370
Масса, кг	1910	2115	2300

Доп. характеристики:		Стандартная комплектация:
Расстояние между направляющими, мм	300	1. Патрон 3-х кулачковый Ø250 мм;
Присоединение шпинделя, Camlock	D1-8 (DIN 55029)	2. 4-х кулачковый патрон Ø300 мм;
Трехкулачковый патрон, мм	250	3. Планшайба Ø350 мм;
Проходное отверстие шпинделя, мм	80	4. УЦИ по 3-м осям (Sino);
Макс. размер резца, мм	25 × 25	5. Галогеновая лампа местного освещения;
Ход поперечного суппорта, мм	285	6. Ускор. перемещение суппорта по оси X;
Продольная подача, 42, мм/об	0.031-1.7	7. Защита ходового вала;
Поперечная подача, 42, мм/об	0.014-0.784	8. Защита патрона;
Метрическая резьба, 41, мм/об	0.1-14	9. Защита резцедержателя;
Дюймовая резьба, 60, TPI	2-112	10. Система подачи СОЖ;
Модульная резьба, 34, MP	0.1-7	11. Поддон для стружки;
Питчевая резьба, 50, DP	4-112	12. Упорный не вращающийся центр MT4;
Конус пиноли задней бабки	MT-4	13. Переходник MT-4;
Ход пиноли задней бабки, мм	130	14. Подвижный люнет Ø13-80 мм;
Диаметр пиноли задней бабки, мм	60	15. Не подвижный люнет Ø13-152 мм;
Диаметр неподвижн./подвижн. люнета, мм	13-80 / 13-152	16. Анкерные болты – 6 шт.;
Напряжение питания, В	380	17. Документация и инструмент для обслуживания.



## ▶ Токарно-винторезные станки

### STALEX C6251

Токарно-винторезный станок предназначен для токарной обработки, резьбонарезания, сверления черных и цветных металлов, а также полимерных материалов, поддающихся обработке резанием.

#### Особенности:

- Монолитная станина станка;
- Закаленные и отшлифованные направляющие станины;
- Закаленные и отшлифованные шестерни в коробке скоростей и коробке подач;
- Крепление шпинделя D1-8;
- Съемный мостик станины (ГАП);
- Коробка скоростей, подач и продольного суппорта постоянно работают в масляной ванне;
- Полноразмерная коробка подач с возможностью нарезания метрических, дюймовых, модульных и питчевых резьб;
- Регулировка зазоров направляющих при помощи клиновых планок;
- Пиноль задней бабки и маховик имеют шкалу для точной установки;
- Задняя бабка с регулировкой смещения для обточки конусов;
- Электрокомпоненты Siemens;
- Изготовлен по стандартам CE.



 **MT-7** Конус шпинделя  
 **510** Диаметр обточки над станиной  
 **1000-3000** Между центрами

Модель	C6251/1000	C6251/1500	C6251/2000	C6251/3000
Диаметр обточки над: станиной / поперечным суппортом, мм	510 / 305	510 / 305	510 / 305	510 / 305
Расстояние между центрами, мм	1000	1500	2000	3000
Частота вращения шпинделя, об/мин	25-2000	25-2000	25-2000	25-2000
Конус шпинделя	MT-7	MT-7	MT-7	MT-7
Мощность, кВт	7.5	7.5	7.5	7.5
Габариты, мм	2390 × 1150 × 1430	2840 × 1150 × 1430	3340 × 1150 × 1430	4340 × 1150 × 1430
Масса, кг	2460	2550	2840	3270

Доп. характеристики:		Стандартная комплектация:
Расстояние между направляющими, мм	350	1. 3-х кулачковый патрон Ø315 мм с прямыми/обратными кулачками;
Присоединение шпинделя, Camlock	D1-8 (DIN 55029)	2. 4-х позиционный резцедержатель;
Трехкулачковый патрон, мм	315	3. 4-х кулачковый патрон Ø350 мм;
Проходное отверстие шпинделя, мм	80	4. Планшайба Ø450 мм;
Макс. размер резца, мм	25 × 25	5. Подвижный люнет Ø16-95 мм, не подвижный люнет Ø19-165 мм;
Ход поперечного суппорта, мм	316	6. Не вращающийся центр MT-5, переходная втулка MT-5;
Продольная подача, 35, мм/об	0.059-1.646	7. Защитный экран патрона с концевым выключателем;
Поперечная подача, 42, мм/об	0.020-0.573	8. УЦИ по трем осям (Sino);
Метрическая резьба, 47, мм/об	0.2-14	9. Вал управления с регулируемым кулачками;
Дюймовая резьба, 60, TPI	2-112	10. Ускор. перемещение по оси X;
Модульная резьба, 34, MP	0.1-7	11. Концевой упор продольного перемещения;
Питчевая резьба, 50, DP	4-112	12. Регулируемые опоры станины;
Конус пиноли задней бабки	MT-5	13. Поддон для сбора стружки, задняя защитная стенка;
Ход пиноли задней бабки, мм	180	14. Ножной тормоз шпинделя с концевым выключателем;
Диаметр пиноли задней бабки, мм	75	15. Система подвода СОЖ, галогенная лампа местного освещения;
Диаметр неподвижн./подвижн. люнета, мм	19-165 / 16-95	16. Инструкция по эксплуатации и деталировка;
Напряжение питания, В	380	17. Инструмент для обслуживания в инструментальном ящике.

## ТОКАРНЫЕ СТАНКИ



## ▶ Токарно-винторезные станки



### STALEX C6256

Токарно-винторезный станок предназначен для токарной обработки, резьбонарезания, сверления черных и цветных металлов, а также полимерных материалов, поддающихся обработке резанием.

#### Особенности:

- Монолитная станина станка;
- Закаленные и отшлифованные направляющие станины;
- Закаленные и отшлифованные шестерни в коробке скоростей и коробке подач;
- Крепление шпинделя D1-8;
- Съемный мостик станины (ГАП);
- Коробка скоростей, подач и продольного суппорта постоянно работают в масляной ванне;
- Полноразмерная коробка подач с возможностью нарезания метрических, дюймовых, модульных и питчевых резьб;
- Регулировка зазоров направляющих при помощи клиновых планок;
- Пиноль задней бабки и маховик имеют шкалу для точной установки;
- Задняя бабка с регулировкой смещения для обточки конусов;
- Электрокомпоненты Siemens;
- Изготовлен по стандартам CE.



 **MT-7** Конус шпинделя  
 **560** Диаметр обточки над станиной  
 **1000-3000** Между центрами

Модель	C6256/1000	C6256/1500	C6256/2000	C6256/3000
Диаметр обточки над: станиной / поперечным суппортом, мм	560 / 355	560 / 355	560 / 355	560 / 355
Расстояние между центрами, мм	1000	1500	2000	3000
Частота вращения шпинделя, об/мин	25-2000	25-2000	25-2000	25-2000
Конус шпинделя	MT-7	MT-7	MT-7	MT-7
Мощность, кВт	7.5	7.5	7.5	7.5
Габариты, мм	2390 × 1150 × 1460	2840 × 1150 × 1460	3340 × 1150 × 1460	4340 × 1150 × 1460
Масса, кг	2600	2690	2980	3410

Доп. характеристики:		Стандартная комплектация:
Расстояние между направляющими, мм	350	1. 3-х кулачковый патрон Ø315 мм с прямыми/обратными кулачками;
Присоединение шпинделя, Camlock	D1-8 (DIN 55029)	2. 4-х позиционный резцедержатель;
Трехкулачковый патрон, мм	315	3. 4-х кулачковый патрон Ø350 мм;
Проходное отверстие шпинделя, мм	80	4. Планшайба Ø450 мм;
Макс. размер резца, мм	25 × 25	5. Подвижный люнет Ø16-95 мм, не подвижный люнет Ø19-165 мм;
Ход поперечного суппорта, мм	316	6. Не вращающийся центр MT-5, переходная втулка MT-5;
Продольная подача, 35, мм/об	0.059-1.646	7. Защитный экран патрона с концевым выключателем;
Поперечная подача, 42, мм/об	0.020-0.573	8. УЦИ по трем осям (Sino);
Метрическая резьба, 47, мм/об	0.2-14	9. Вал управления с регулируемым кулачками;
Дюймовая резьба, 60, TPI	2-112	10. Ускор. перемещение по оси X;
Модульная резьба, 34, MP	0.1-7	11. Концевой упор продольного перемещения;
Питчевая резьба, 50, DP	4-112	12. Регулируемые опоры станины;
Конус пиноли задней бабки	MT-5	13. Поддон для сбора стружки, задняя защитная стенка;
Ход пиноли задней бабки, мм	180	14. Ножной тормоз шпинделя с концевым выключателем;
Диаметр пиноли задней бабки, мм	75	15. Система подвода СОЖ, галогенная лампа местного освещения;
Диаметр неподвижн./подвижн. люнета, мм	19-165 / 16-95	16. Инструкция по эксплуатации и деталировка;
Напряжение питания, В	380	17. Инструмент для обслуживания в инструментальном ящике.





► Токарно-винторезные станки

STALEX C6266A

Токарно-винторезный станок предназначен для токарной обработки, резбонарезания, сверления черных и цветных металлов, а также полимерных материалов, поддающихся обработке резанием.

Особенности:

- Монолитная станина станка;
- Массивная конструкция станка, расстояние между направляющими 400 мм;
- Закаленные и отшлифованные направляющие станины;
- Закаленные и отшлифованные шестерни в коробке скоростей и коробке подач;
- Съёмный мостик станины (ГАП);
- Коробка скоростей, подач и продольного суппорта постоянно работают в масляной ванне;
- Полноразмерная коробка подач с возможностью нарезания метрических, дюймовых, модульных и питчевых резьб;
- Толчковый режим работы шпинделя;
- Пиноль задней бабки и маховик имеют шкалу для точной установки;
- Задняя бабка с регулировкой смещения для обточки конусов;
- Электрокомпоненты Siemens;
- Изготовлен по стандартам CE.



 **MT-7** Конус шпинделя  
 **660** Диаметр обточки над станиной  
 **1500-3000** Между центрами

Модель	C6266A/1500	C6266A/2000	C6266A/3000
Диаметр обточки над: станиной / поперечным суппортом, мм	660 / 440	660 / 440	660 / 440
Расстояние между центрами, мм	1500	2000	3000
Частота вращения шпинделя, об/мин	25-1600	25-1600	25-1600
Конус шпинделя	MT-7	MT-7	MT-7
Мощность, кВт	7.5	7.5	7.5
Габариты, мм	3210 × 1140 × 1600	3710 × 1140 × 1600	4710 × 1140 × 1600
Масса, кг	3535	3835	4310

Доп. характеристики:		Стандартная комплектация:
Расстояние между направляющими, мм	405	1. 3-х кулачковый патрон Ø315 мм с прямыми/обратными кулачками;
Присоединение шпинделя, Camlock	D1-8 (DIN 55029)	2. 4-х позиционный резцедержатель с фиксатором;
Трёхкулачковый патрон, мм	315	3. 4-х кулачковый патрон с независимыми кулачками Ø400 мм;
Проходное отверстие шпинделя, мм	105	4. Планшайба Ø450 мм;
Макс. размер резца, мм	25 × 25	5. УЦИ по 3-м осям;
Ход поперечного суппорта, мм	368	6. Подвижный люнет Ø20-130 мм, не подвижный люнет Ø20-190 мм;
Продольная подача, 25, мм/об	0.044-1.48	7. Не вращающийся центр MT-5;
Поперечная подача, 25, мм/об	0.022-0.74	8. Переходник MT-5;
Метрическая резьба, 54, мм/об	0.45-120	9. Защитный экран патрона с концевым выключателем;
Дюймовая резьба, 44, TPI	7/16-80	10. Вал управления с регулируемыми кулачками
Модульная резьба, 46, MP	0.25-60	11. Концевой упор продольного перемещения;
Питчевая резьба, 42, DP	7/8-160	12. Регулируемые опоры станины;
Конус пиноли задней бабки	MT-5	13. Поддон для сбора стружки, задняя защитная стенка;
Ход пиноли задней бабки, мм	235	14. Ножной тормоз шпинделя с концевым выключателем;
Диаметр пиноли задней бабки, мм	90	15. Система подвода СОЖ;
Ускор. перемещение продол./попереч., м/мин	4.5 / 1.9	16. Галогенная лампа местного освещения;
Диаметр неподвиж./подвиж. люнета, мм	20-190 / 20-130	17. Инструкция по эксплуатации, деталировка, сертификат точности;
Напряжение питания, В	380	18. Инструмент для обслуживания в инструментальном ящике.

ТОКАРНЫЕ СТАНКИ



► Токарно-винторезные станки

STALEX CQ6280

Токарно-винторезный станок предназначен для токарной обработки, резбонарезания, сверления черных и цветных металлов, а также полимерных материалов, поддающихся обработке резанием.

Особенности:

- Монолитная станина станка;
- Массивная конструкция станка, расстояние между направляющими 400 мм;
- Закаленные и отшлифованные направляющие станины;
- Закаленные и отшлифованные шестерни в коробке скоростей и коробке подач;
- Съёмный мостик станины (ГАП);
- Коробка скоростей, подач и продольного суппорта постоянно работают в масляной ванне;
- Полноразмерная коробка подач с возможностью нарезания метрических, дюймовых, модульных и питчевых резьб;
- Толчковый режим работы шпинделя;
- Пиноль задней бабки и маховик имеют шкалу для точной установки;
- Задняя бабка с регулировкой смещения для обточки конусов;
- Электрокомпоненты Siemens;
- Изготовлен по стандартам CE.



 **MT-7** Конус шпинделя  
 **800** Диаметр обточки над станиной  
 **1500-3000** Между центрами

Модель	CQ6280/1500	CQ6280/2000	CQ6280/3000
Диаметр обточки над: станиной / поперечным суппортом, мм	800 / 570	800 / 570	800 / 570
Расстояние между центрами, мм	1500	2000	3000
Частота вращения шпинделя, об/мин	25-1600	25-1600	25-1600
Конус шпинделя	MT-7	MT-7	MT-7
Мощность, кВт	7.5	7.5	7.5
Габариты, мм	3250 × 1140 × 1910	3710 × 1140 × 1910	4710 × 1140 × 1910
Масса, кг	3695	4005	4495

Доп. характеристики:		Стандартная комплектация:
Расстояние между направляющими, мм	405	1. 3-х кулачковый патрон Ø315 мм с прямыми/обратными кулачками;
Присоединение шпинделя, Camlock	D1-8 (DIN 55029)	2. 4-х позиционный резцедержатель с фиксатором;
Трёхкулачковый патрон, мм	315	3. 4-х кулачковый патрон с независимыми кулачками Ø400 мм;
Проходное отверстие шпинделя, мм	105	4. Планшайба Ø450 мм;
Макс. размер резца, мм	25 × 25	5. УЦИ по 3-м осям;
Ход поперечного суппорта, мм	420	6. Подвижный люнет Ø20-130 мм, не подвижный люнет Ø20-190 мм;
Продольная подача, 25, мм/об	0.044-1.48	7. Не вращающийся центр MT-5;
Поперечная подача, 25, мм/об	0.022-0.74	8. Переходник MT-5;
Метрическая резьба, 54, мм/об	0.45-120	9. Защитный экран патрона с концевым выключателем;
Дюймовая резьба, 44, TPI	7/16-80	10. Вал управления с регулируемыми кулачками
Модульная резьба, 46, MP	0.25-60	11. Концевой упор продольного перемещения;
Питчевая резьба, 42, DP	7/8-160	12. Регулируемые опоры станины;
Конус пиноли задней бабки	MT-5	13. Поддон для сбора стружки, задняя защитная стенка;
Ход пиноли задней бабки, мм	235	14. Ножной тормоз шпинделя с концевым выключателем;
Диаметр пиноли задней бабки, мм	90	15. Система подвода СОЖ;
Ускор. перемещение продол./попереч., м/мин	4.5 / 1.9	16. Галогенная лампа местного освещения;
Диаметр неподвиж./подвиж. люнета, мм	20-190 / 20-130	17. Инструкция по эксплуатации, деталировка, сертификат точности;
Напряжение питания, В	380	18. Инструмент для обслуживания в инструментальном ящике.



► **Аксессуары для токарных станков**

Артикул	Наименование
21020007	Набор из 7-ми резцов 8×8 мм с мех. креплением твердосплавных пластин
21020013	Набор из 7-ми резцов 10×10 мм с мех. креплением твердосплавных пластин
21020017	Набор из 7-ми резцов 12×12 мм с мех. креплением твердосплавных пластин
21020037	Набор из 7-ми резцов 16×16 мм с мех. креплением твердосплавных пластин
21020047	Набор из 7-ми резцов 25×25 мм с мех. креплением твердосплавных пластин
30115030	Подставка под токарный станок SBL-250/400
30115031	Подставка под токарный станок SBL-250/550
22023082	Вращающийся упорный центр МТ-2
22023083	Вращающийся упорный центр МТ-3
2202-1327	Оправка сверлильного патрона МТ-2 / В16
2202-1341	Оправка сверлильного патрона МТ-3 / В16
22020224	Патрон сверлильный 1-13мм, В16

► **Сводная таблица токарных станков**

Модель	Диаметр обточки, мм		Между центрами, мм	Частота вращения шпинделя, об/мин	Конус шпинделя	Мощность, кВт
	над станиной	над поперечн. суппортом				
D180x300C	180	110	300	50-2500	МТ-3	0.45
D210x400C	210	140	400	50-2500	МТ-3	0.6
D250/400C	250	140	400	50-2000	МТ-4	1.1
D250/550C	250	140	550	50-2000	МТ-4	1.1
D280x600G	280	160	600	45-2000 (12)	МТ-4	1.1
D280x700C	280	165	700	50-2000	МТ-4	1.1
C0632D	330	198	1000	70-2000	МТ-5	1.5
C0636N/750	360	220	750	70-2000	МТ-6	2.2
C0636N/1000	360	223	1000	70-2000	МТ-6	2.2
C6246E/1000	460	270	1000	25-2000	МТ-7	5.5
C6246E/1500	460	270	1500	25-2000	МТ-7	5.5
C6246E/2000	460	270	2000	25-2000	МТ-7	5.5
C6251/1000	510	305	1000	25-2000	МТ-7	7.5
C6251/1500	510	305	1500	25-2000	МТ-7	7.5
C6251/2000	510	305	2000	25-2000	МТ-7	7.5
C6251/3000	510	305	3000	25-2000	МТ-7	7.5
C6256/1000	560	355	1000	25-2000	МТ-7	7.5
C6256/1500	560	355	1500	25-2000	МТ-7	7.5
C6256/2000	560	355	2000	25-2000	МТ-7	7.5
C6256/3000	560	355	3000	25-2000	МТ-7	7.5
C6266A/1500	660	440	1500	25-1600	МТ-7	7.5
C6266A/2000	660	440	2000	25-1600	МТ-7	7.5
C6266A/3000	660	440	3000	25-1600	МТ-7	7.5
CQ6280/1500	800	570	1500	25-1600	МТ-7	7.5
CQ6280/2000	800	570	2000	25-1600	МТ-7	7.5
CQ6280/3000	800	570	3000	25-1600	МТ-7	7.5

**СВЕРЛИЛЬНЫЕ СТАНКИ**



► **Сверлильный станок**

**STALEX SDP-8**

Вертикально-сверлильный станок предназначен для сверления в черных и цветных металлах, а также полимерных материалах, поддающихся обработке резанием.

**Особенности:**

- Сверлильный патрон под ключ;
- Конструкция из серого чугуна предотвращает вибрацию;
- Регулируемый упор глубины сверления;
- Массивная напольная плита;
- Тиски в комплекте;
- Кнопка «стоп» на фронтальной части станка;
- Наклон стола на ±45 градусов.

**13**  
Диаметр сверления

**МТ-2**  
Конус шпинделя



Модель	SDP-8
Макс. диаметр сверления (Ст. 3), мм	13
Макс. диаметр резьбонарезания, мм	–
Ход шпинделя, мм	50
Конус шпинделя	МТ-2
Мощность двигателя, кВт	0.35
Частота вращения шпинделя, об/мин	580-2600
Напряжение питания, В	230
Габариты, мм	430 × 230 × 580
Масса, кг	19

► **Сверлильный станок**

**STALEX SDP-10**

Вертикально-сверлильный станок предназначен для сверления в черных и цветных металлах, а также полимерных материалах, поддающихся обработке резанием.

**Особенности:**

- Сверлильный патрон под ключ;
- Конструкция из серого чугуна предотвращает вибрацию;
- Регулируемый упор глубины сверления;
- Массивная напольная плита;
- Стол движется вверх/вниз, по зубчатой рейке;
- Тиски в комплекте;
- Кнопка «стоп» на фронтальной части станка;
- Наклон стола на ±45 градусов.

**16**  
Диаметр сверления

**МТ-2**  
Конус шпинделя



Модель	SDP-10
Макс. диаметр сверления (Ст. 3), мм	16
Макс. диаметр резьбонарезания, мм	–
Ход шпинделя, мм	60
Конус шпинделя	МТ-2
Мощность двигателя, кВт	0.45
Частота вращения шпинделя, об/мин	220-2450
Напряжение питания, В	230
Габариты, мм	530 × 300 × 820
Масса, кг	38



► Сверлильный станок

STALEX SDP-16M

Сверлильный станок предназначен для сверления в черных и цветных металлах, а также полимерных материалах, поддающихся обработке резанием.

Особенности:

- Сверлильный патрон под ключ;
- Конструкция из серого чугуна предотвращает вибрацию;
- Регулируемый упор глубины сверления;
- Массивная напольная плита;
- Стол движется вверх/вниз, по зубчатой рейке;
- Наклон стола на ±45 градусов.

**16**  
Диаметр сверления

**MT-2**  
Конус шпинделя



Модель	SDP-16M
Макс. диаметр сверления (Ст. 3), мм	16
Макс. диаметр резьбонарезания, мм	–
Ход шпинделя, мм	85
Конус шпинделя	MT-2
Мощность двигателя, кВт	0.33
Частота вращения шпинделя, об/мин	270-2880
Напряжение питания, В	230
Габариты, мм	910 × 510 × 270
Масса, кг	68

► Сверлильный станок

STALEX SDP-25M

Сверлильный станок предназначен для сверления в черных и цветных металлах, а также полимерных материалах, поддающихся обработке резанием.

Особенности:

- Сверлильный патрон под ключ;
- Конструкция из серого чугуна предотвращает вибрацию;
- Регулируемый упор глубины сверления;
- Массивная напольная плита;
- Стол движется вверх/вниз, по зубчатой рейке;
- Наклон стола на ±45 градусов.

**25**  
Диаметр сверления

**MT-3**  
Конус шпинделя



Модель	SDP-25M
Макс. диаметр сверления (Ст. 3), мм	25
Макс. диаметр резьбонарезания, мм	–
Ход шпинделя, мм	110
Конус шпинделя	MT-3
Мощность двигателя, кВт	0.75
Частота вращения шпинделя, об/мин	200-2280
Напряжение питания, В	230
Габариты, мм	1080 × 770 × 340
Масса, кг	98

СВЕРЛИЛЬНЫЕ СТАНКИ



► Сверлильный станок

STALEX BM-20

Станок предназначен для сверления, зенкерования, в легко- и труднообрабатываемых материалах, а также обработки цветных металлов и расщепляемых пластмасс.

Особенности:

- Мощный двигатель, рассчитанный на продолжительную работу;
- ЖК дисплей с указанием скорости вращения;
- Плавная регулировка скорости вращения (вариатор);
- Массивная опора из серого чугуна гарантирует работу без вибраций;
- Регулируемые упоры глубины сверления;
- Изготовлен по стандарту CE.

**20**  
Диаметр сверления

**MT-2**  
Конус шпинделя



Модель	BM-20
Макс. диаметр сверления (Ст. 3), мм	20
Макс. диаметр резьбонарезания, мм	–
Ход шпинделя, мм	80
Конус шпинделя	MT-2
Мощность двигателя, кВт	0.75
Частота вращения шпинделя, об/мин	400-1950
Напряжение питания, В	230
Габариты, мм	990 × 630 × 400
Масса, кг	57

► Сверлильные станки

STALEX SDP-32FM, FT

Напольный сверлильный станок предназначен для сверления в черных и цветных металлах, а также полимерных материалов, поддающихся обработке резанием.

Особенности:

- Сверлильный патрон под ключ;
- Конструкция из серого чугуна предотвращает вибрацию;
- Регулируемый упор глубины сверления;
- Массивная напольная плита;
- Стол движется вверх/вниз, по зубчатой рейке;
- Наклон стола на ±45 градусов;
- Изготовлен по стандарту CE.

**32**  
Диаметр сверления

**MT-3**  
Конус шпинделя



Модель	SDP-32FM	SDP-32FT
Макс. диаметр сверления (Ст. 3), мм	32	32
Макс. диаметр резьбонарезания, мм	–	–
Ход шпинделя, мм	110	110
Конус шпинделя	MT-3	MT-3
Мощность двигателя, кВт	0.75	0.75
Частота вращения шпинделя, об/мин	150-2270	150-2270
Напряжение питания, В	230	380
Габариты, мм	1080 × 770 × 340	1080 × 770 × 340
Масса, кг	108	108



► **Сверлильный станок**

**STALEX SDI-16T**

Станок предназначен для сверления, зенкерования в легко- и труднообрабатываемых материалах, а также обработки цветных металлов и расщепляемых пластмасс.

**Особенности:**

- Мощный двигатель, рассчитанный на продолжительную работу;
- Подсветка рабочей зоны;
- Массивная опора из серого чугуна гарантирует работу без вибраций;
- Регулируемые упоры глубины сверления;
- Изготовлен по стандарту CE.



Модель	SDI-16T
Макс. диаметр сверления (Ст. 3), мм	16
Макс. диаметр резбонарезания, мм	–
Ход шпинделя, мм	70
Конус шпинделя	MT-2
Мощность двигателя, кВт	0.75
Частота вращения шпинделя, об/мин	480-4100
Напряжение питания, В	380
Габариты, мм	800 × 450 × 1000
Масса, кг	90

► **Сверлильный станок**

**STALEX SDI-25T**

Станок предназначен для сверления, зенкерования в легко- и труднообрабатываемых материалах, а также обработки цветных металлов и расщепляемых пластмасс.

**Особенности:**

- Мощный двигатель, рассчитанный на продолжительную работу;
- Подсветка рабочей зоны;
- Массивная опора из серого чугуна гарантирует работу без вибраций;
- Регулируемые упоры глубины сверления;
- Изготовлен по стандарту CE.



Модель	SDI-25T
Макс. диаметр сверления (Ст. 3), мм	25
Макс. диаметр резбонарезания, мм	–
Ход шпинделя, мм	70
Конус шпинделя	MT-3
Мощность двигателя, кВт	1.1
Частота вращения шпинделя, об/мин	365-3150
Напряжение питания, В	380
Габариты, мм	870 × 510 × 1090
Масса, кг	140

**СВЕРЛИЛЬНЫЕ СТАНКИ**



► **Сверлильный станок**

**STALEX STDI**

Станок предназначен для сверления отверстий в цветных и черных металлах и расщепляемых пластмассах, а также для нарезания резьбы в легко- и труднообрабатываемых материалах.

**Особенности:**

- Мощный двигатель, рассчитанный на продолжительную работу;
- Массивная конструкция из серого чугуна гарантирует работу без вибраций;
- Регулируемые концевые выключатели глубины нарезания резьбы;
- Для определенных размеров резьб возможно жесткое крепление метчика в сверлильном патроне;
- Дополнительный концевой выключатель включения вращения реверса шпинделя;
- Изготовлен по стандарту CE.



Модель	STDI-25T
Макс. диаметр сверления (Ст. 3), мм	25
Макс. диаметр резбонарезания, мм	M24
Ход шпинделя, мм	70
Конус шпинделя	MT-3
Мощность двигателя, кВт	1.1
Частота вращения шпинделя, об/мин	290-2150
Напряжение питания, В	380
Габариты, мм	870 × 510 × 1090
Масса, кг	140

► **Сверлильный станок**

**STALEX GB-25**

Промышленный настольный редукторный сверлильный станок GB25 предназначен для сверления, зенкерования, резбонарезания в цветных и черных металлах, а также в других материалах, поддающихся металлообработке, в условиях мелкосерийного производства.

**Особенности:**

- Мощный 2-х скоростной двигатель, рассчитанный на продолжительную работу;
- Подсветка рабочей зоны LED;
- Функция резбонарезания;
- Наклон рабочего стола ±45°;
- Массивная конструкция из серого чугуна гарантирует работу без вибраций;
- Регулируемые упоры глубины сверления;
- Электрокомпоненты Siemens;
- Изготовлен по стандарту CE.



Модель	GB-25
Макс. диаметр сверления (Ст. 3), мм	25
Макс. диаметр резбонарезания, мм	M12
Ход шпинделя, мм	130
Конус шпинделя	MT-3
Мощность двигателя, кВт	0.85
Частота вращения шпинделя, об/мин	75-3200
Напряжение питания, В	380
Габариты, мм	450 × 600 × 1450
Масса, кг	180



► Сверлильные станки

STALEX SHD

Станок предназначен для выполнения операций сверления, зенкования, а также нарезания внутренних резьб и т.д. Механическая коробка скоростей шпиндельной бабки, а также наличие 2-х скоростного привода с реверсивным вращением позволяет оптимально подобрать скорость и направление вращения шпинделя.

Автоматическая подача шпиндельного узла достигается установкой ее величины и шага через включение электромагнитной муфты, обеспечивающей плавность работы. Станки оснащены системой подачи СОЖ в зону резания. Станки имеют фиксатор глубины сверления, что позволяет изменять направление вращения шпинделя после достижения заданной глубины сверления.

**Особенности:**

- Массивная чугунная конструкция;
- Большая толстенная вертикальная стойка;
- Автоматическая подача пиноли шпинделя;
- Правое и левое вращение шпинделя;
- Функция резьбонарезания;
- Освещение рабочей зоны;
- Встроенная система подвода СОЖ;
- Изготовлен по стандарту CE.



**32-50**  
Диаметр сверления

**MT-4**  
Конус шпинделя

Модель	SHD-32PF PRO	SHD-40PF PRO	SHD-50PF PRO
Макс. диаметр сверления (Ст. 3), мм	32	40	50
Макс. диаметр резьбонарезания, мм	M25	M24	M33
Размер стола / основания, мм	460 × 460 / 620 × 450	560 × 560 / 735 × 510	580 × 580 / 860 × 580
Диаметр колонны, мм	125	150	180
Расстояние шпиндель-стойка, мм	300	350	375
Расстояние шпиндель-стол, мм	720	770	800
Расстояние шпиндель-основание, мм	1200	1215	1325
Ход шпинделя, мм	180	180	210
Перемещение стола, мм	720	720	720 / 650 (авто)
Мощность двигателя, Вт	1.1	1.5	2.2
Частота вращения шпинделя, об/мин	75-3200 (12)	50-1450 (18)	55-1450 (18)
Габариты, мм	750 × 495 × 2080	1100 × 580 × 2270	750 × 495 × 2080
Масса, кг	360	500	860

Доп. характеристики:		Стандартная комплектация:
Тип включения автоподачи	электромагнитный	1. Сверлильный патрон 1-13 мм/B16, дорн MT-4/B16;
Угол наклона стола	от -45° до +45°	2. Переходник MT-4/MT-3, MT-3/MT-2;
T-образный паз, 2, мм	14	3. Защита патрона и лампа местного освещения;
Конус шпинделя	MT-4	4. Автоподача по оси Z;
Напряжение питания, В	380	5. Система СОЖ;

СВЕРЛИЛЬНЫЕ СТАНКИ



► Сверлильные станки

STALEX MGB

Тяжелые промышленные сверлильные станки с коробчатой колонной предназначены для выполнения операций сверления, развѐртки, зенкования, а также нарезания внутренних резьб, цекования и т.д.

Станки оснащены системой подачи СОЖ в зону резания. На станке предусмотрена функция автоматического сверления глубоких отверстий со ступенчатой подачей и регулировкой глубины сверления.

**Особенности:**

- Мощный двигатель, рассчитанный на продолжительную работу;
- Двигатель подъема сверлильной головы;
- Увеличенный ход пиноли шпинделя;
- Автоматическая подача пиноли шпинделя;
- Встроенная система подвода СОЖ;
- Функция резьбонарезания;
- Электрокомпоненты Schneider electric;
- Изготовлен по стандарту CE.



**40/50**  
Диаметр сверления

**MT-4**  
Конус шпинделя

Модель	MGB-40	MGB-50
Макс. диаметр сверления (Ст. 3), мм	40	50
Макс. диаметр резьбонарезания, мм	M36	M46
Размер стола, мм	550 × 480	550 × 480
Ход шпинделя, мм	250	250
Мощность двигателя, Вт	3.0	4.0
Частота вращения шпинделя, об/мин	31.5-1400 (12)	31.5-1400 (12)
Габариты, мм	1090 × 905 × 2530	1090 × 905 × 2530
Масса, кг	1890	1890

Доп. характеристики:		Стандартная комплектация:
Тип включения автоподачи	механический	1. Сверлильный патрон 1-13 мм/B16;
Автоматическая подача пиноли, мм/об	0.056-1.80	2. Лампа местного освещения;
Ход стола по оси Z, мм	300	3. Переходник MT-4/MT-3, MT-4/MT-2;
Расстояние шпиндель-колонна, мм	335	4. Оправка сверлильного патрона MT-4/B16;
Расстояние шпиндель-стол, мм	750	5. Автоподача по оси Z;
Расстояние шпиндель-основание, мм	1200	6. Функция резьбонарезания;
T-образный паз, 3, мм	16	7. Система СОЖ;
Конус шпинделя	MT-4	8. Инструкция по эксплуатации.
Напряжение питания, В	380	





► Радиально-сверлильные станки

STALEX RD

Радиально-сверлильный станок предназначен для сверления, зенкерования, растачивания, развертывания, нарезания резьбы и т.п. обрабатываемых резанием металлов и полимерных материалов. Станки предназначены для обработки отверстий в средних и крупных деталях. Все основные узлы станка изготовлены из высокопрочных сталей и сплавов, отличается высокой прочностью и долговечностью. Механизмы управления станком находятся на передней части шпиндельной бабки. Насос и бак СОЖ располагаются в основании станка.

Особенности:

- Шпиндельная головка имеет закаленные и шлифованные шестерни, смонтированные на шлицевых валах;
- Стойка разработана для жесткости и минимального отклонения;
- Консоль имеет ребра жесткости, чтобы противостоять напряжению и минимизировать отклонения;
- Шпиндель из высокоуглеродистой стали с направляющим пазом и усиленными подшипниками;
- Двигатель имеет независимую систему защиты перегрузки;
- Удобно расположенный переключатель реверса шпинделя;
- Концевые выключатели расположены в крайних точках перемещения консоли;
- Электрокомпоненты Siemens;
- Изготовлен по стандарту CE.



**32/40** Диаметр сверления  
**MT-4** Конус шпинделя

Модель	RD 820x40	RD 1000x40
Размер стола / основания, мм	400 × 400 × 350 / 1370 × 700	600 × 450 × 450 / 1710 × 800
Диаметр стойки, мм	200	240
Расстояние шпиндель-стойка, мм	320-820	300-1000
Расстояние шпиндель-основание, мм	120-860	220-1000
Ход пиноли шпинделя, мм	240	280
Мощность двигателя, Вт	1.5	2.2
Частота вращения шпинделя, об/мин	75-1220 (6)	32-2500 (16)
Габариты, мм	1407 × 720 × 1885	1760 × 800 × 2050
Масса, кг	1230	1920

Доп. характеристики:	RD820 / RD1000	Стандартная комплектация:
Макс. диаметр сверления (Ст. 3), мм	32 / 40	1. Система подвода СОЖ;
Макс. диаметр резьбонарезания (Ст. 3), мм	M24 / M27	2. Рабочий стол;
Макс. диаметр растачивания (Ст. 3), мм	86	3. Набор анкерных болтов;
Угол наклона консоли	–	4. Лампа местного освещения;
Поворот консоли	–	5. Ящик с инструментами;
Конус шпинделя	MT-4	6. Инструкция по эксплуатации.
Напряжение питания, В	380	

РАДИАЛЬНО-СВЕРЛИЛЬНЫЕ СТАНКИ



► Радиально-сверлильные станки

STALEX RD

Радиально-сверлильный станок предназначен для сверления, зенкерования, растачивания, развертывания, нарезания резьбы и т.п. обрабатываемых резанием металлов и полимерных материалов. Станки предназначены для обработки отверстий в средних и крупных деталях. Все основные узлы станка изготовлены из высокопрочных сталей и сплавов, отличается высокой прочностью и долговечностью. Механизмы управления станком находятся на передней части шпиндельной бабки. Насос и бак СОЖ располагаются в основании станка.

Особенности:

- Шпиндельная головка имеет закаленные и шлифованные шестерни, смонтированные на шлицевых валах;
- Стойка разработана для жесткости и минимального отклонения;
- Консоль имеет ребра жесткости, чтобы противостоять напряжению и минимизировать отклонения;
- Шпиндель из высокоуглеродистой стали с направляющим пазом и усиленными подшипниками;
- Двигатель имеет независимую систему защиты перегрузки;
- Удобно расположенный переключатель реверса шпинделя;
- Концевые выключатели расположены в крайних точках перемещения консоли;
- Электрокомпоненты Siemens;
- Изготовлен по стандарту CE.



**50** Диаметр сверления  
**MT-5** Конус шпинделя

Модель	RD 1250x50	RD 1600x50	RD 2000x50
Размер стола / основания, мм	630 × 500 × 500 / 2050 × 1000	630 × 500 × 500 / 2400 × 1000	630 × 500 × 500 / 2400 × 1000
Диаметр стойки, мм	350	350	350
Расстояние шпиндель-стойка, мм	350-1250	350-1600	350-2000
Расстояние шпиндель-основание, мм	320-1220	320-1220	320-1220
Ход пиноли шпинделя, мм	315	315	315
Мощность двигателя, Вт	4.0	4.0	4.0
Частота вращения шпинделя, об/мин	25-2000 (16)	25-2000 (16)	25-2000 (16)
Габариты, мм	2400 × 1120 × 2520	3150 × 1120 × 2550	3150 × 1120 × 2250
Масса, кг	3250	3650	3850

Доп. характеристики:		Стандартная комплектация:
Макс. диаметр сверления (Ст. 3), мм	50	1. Система подвода СОЖ;
Макс. диаметр резьбонарезания (Ст. 3), мм	M36	2. Рабочий стол;
Макс. диаметр растачивания (Ст. 3), мм	86	3. Набор анкерных болтов;
Угол наклона консоли	–	4. Лампа местного освещения;
Поворот консоли	–	5. Ящик с инструментами;
Конус шпинделя	MT-5	6. Инструкция по эксплуатации.
Напряжение питания, В	380	



► Фрезерно-сверлильные станки

STALEX SBM-16, 20 VARIO

Станок предназначен для фрезерования, нарезания резьбы и сверления под различными углами черных и цветных металлов и расщепляемых пластмасс.

Особенности:

- Мощный коллекторный двигатель;
- Большой прецизионный крестовый стол;
- Микроподача пиноли шпинделя;
- Цифровая индикация частоты вращения;
- Цифровая индикация глубины сверления;
- Возможность наклона фрезерной головки вправо/влево;
- Точное перемещение пиноли шпинделя;
- Изготовлен по стандарту CE.



**MT-2**  
Конус шпинделя

Модель	SBM-16	SBM-20
Размер стола, мм	400 × 120	500 × 180
Ход стола по оси X и Y, мм	260 × 160	305 × 150
Конус шпинделя	MT-2	MT-2
Частота вращения шпинделя, об/мин (плавно)	50-2250	50-2250
Мощность двигателя, кВт	0.5	0.75
Габариты, мм	460 × 440 × 750	600 × 540 × 780
Масса, кг	65	125



Доп. характеристики:	SBM-16 / SBM-20	Стандартная комплектация:
Макс. диаметр сверления (Ст. 3), мм	16 / 20	1. Сверлильный патрон 3-16 мм B16 с ключом;
Макс. диаметр резбонарезания	–	2. Оправка сверлильного патрона MT-2/B16-M10;
Макс. диаметр торцевого фрезерования, мм	50 / 63	3. Защитный экран с концевым выключателем;
Макс. диаметр концевой фрезы, мм	16 / 20	4. Пульт управления с цифровым табло;
Ход пиноли шпинделя, мм	50	5. Инструмент для обслуживания;
Сверлильный патрон, мм	B16 (3-16)	6. Инструкция по эксплуатации;
Угол наклона фрезерной головки	от -45° до +45°	7. Сертификат точности.
Расстояние шпиндель-стойка, мм	175 / 170	
Расстояние шпиндель-стол, мм	275 / 370	
T-образный паз, 3, мм	10 / 12	
Напряжение питания, В	230	

ФРЕЗЕРНЫЕ СТАНКИ



► Фрезерно-сверлильный станок

STALEX SBM-30 VARIO

Станок предназначен для фрезерования, сверления под различными углами черных и цветных металлов и расщепляемых пластмасс.

Особенности:

- Мощный коллекторный двигатель;
- Большой прецизионный крестовый стол;
- Цифровая индикация частоты вращения;
- Цифровая индикация глубины сверления;
- Правое/левое вращение шпинделя;
- Возможность наклона фрезерной головки вправо/влево;
- Точное перемещение пиноли шпинделя;
- Изготовлен по стандартам CE.



**700×210**  
Размер стола

**MT-3**  
Конус шпинделя

Модель	SBM-30
Размер стола, мм	700 × 210
Ход стола по оси X и Y, мм	425 × 215
Конус шпинделя	MT-3
Частота вращения шпинделя, об/мин (плавно)	50-2250
Мощность двигателя, кВт	1.1
Габариты, мм	860 × 710 × 1020
Масса, кг	230

Доп. характеристики:	SBM-30	Стандартная комплектация:
Макс. диаметр сверления (Ст. 3), мм	32	1. Сверлильный патрон 13 мм с оправкой и ключом;
Макс. диаметр резбонарезания	–	2. Защитный экран с концевым выключателем;
Макс. диаметр торцевого фрезерования, мм	76	3. Пульт управления с цифровым табло;
Макс. диаметр концевой фрезы, мм	20	4. Защита патрона с микровыключателем;
Ход пиноли шпинделя, мм	70	5. Инструмент для обслуживания;
Сверлильный патрон, мм	1-13	6. Инструкция по эксплуатации;
Угол наклона фрезерной головки	от -45° до +45°	7. Деталировка.
Расстояние шпиндель-стойка, мм	190	
Расстояние шпиндель-стол, мм	470	
T-образный паз, 3, мм	14	
Напряжение питания, В	230	





► Фрезерно-сверлильный станок

STALEX BF-32

Станок предназначен для фрезерования и сверления черных и цветных металлов, дерева и расщепляемых пластмасс.

**Особенности:**

- Мощный двигатель, рассчитанный на непрерывную работу;
- Большой прецизионный крестовый стол;
- Возможность поворота головки на 360° в горизонтальной плоскости;
- Конические подшипники опор шпинделя;
- Точное перемещение пиноли шпинделя;
- Толстенная чугунная стойка;
- Быстро регулируемый упор глубины сверления;
- Изготовлен по стандарту CE;
- Электрокомпоненты Siemens.



730×210  
Размер стола

МТ-3  
Конус шпинделя

Модель	BF-32
Размер стола, мм	730 × 210
Ход стола по оси X и Y, мм	500 × 210
Конус шпинделя	МТ-3
Частота вращения шпинделя, об/мин (плавно)	100-2080
Мощность двигателя, кВт	1.5
Габариты, мм	950 × 760 × 1150
Масса, кг	310

Доп. характеристики:	
Макс. диаметр сверления (Ст. 3), мм	25
Макс. диаметр резьбонарезания	–
Макс. диаметр торцевого фрезерования, мм	76
Макс. диаметр концевой фрезы, мм	20
Ход пиноли шпинделя, мм	120
Сверлильный патрон, мм	1-13
Расстояние шпиндель-стойка, мм	272
Расстояние шпиндель-стол, мм	440
T-образный паз, 3, мм	14
Напряжение питания, В	380

Стандартная комплектация:
1. Зажимная тяга M12;
2. Сверлильный патрон 1-13 мм с оправкой;
3. Подставка с поддоном;
4. Фрезерная оправка;
5. Инструмент для обслуживания;
6. Инструкция по эксплуатации;
7. Список запасных частей;
8. Сертификат точности.



► Фрезерно-сверлильный станок

STALEX BF-50PF

Станок предназначен для фрезерования, растачивания, сверления под различными углами металлов и расщепляемых пластмасс.

**Особенности:**

- Мощный 2-х ступенчатый двигатель, рассчитанный на непрерывную работу;
- Массивная конструкция из серого чугуна гарантирует работу без вибраций;
- Направляющие в виде ласточкиного хвоста гарантируют устойчивость и точность перемещения;
- Точное перемещение пиноли шпинделя;
- Конические подшипники шпинделя;
- Возможность наклона фрезерной головки вправо/влево;
- Функция резьбонарезания;
- Автоматическая подача по осям X/Z;
- Изготовлен по стандарту CE;
- Электрокомпоненты Siemens.



800×240  
Размер стола

ISO30  
Конус шпинделя

Модель	BF-50PF
Размер стола, мм	800 × 240
Ход стола по оси X, Y, Z мм	560 × 190 × 350
Конус шпинделя	ISO30
Частота вращения шпинделя, об/мин (плавно)	75-3200
Мощность двигателя, кВт	1.5
Габариты, мм	1240 × 930 × 2100
Масса, кг	480

Доп. характеристики:	
Макс. диаметр сверления (Ст. 3), мм	32
Макс. диаметр резьбонарезания (Ст. 3)	M12
Макс. диаметр торцевого фрезерования, мм	80
Макс. диаметр концевой фрезы, мм	32
Ход пиноли шпинделя, мм	120
Сверлильный патрон, мм	B16
Угол наклона фрезерной головки	от -45° до +45°
Расстояние шпиндель-стойка, мм	260
Расстояние шпиндель-стол, мм	460
T-образный паз, 3, мм	14
Напряжение питания, В	380



Стандартная комплектация:
1. Зажимная тяга M12, сверлильный патрон B16;
2. Оправка сверлильного патрона ISO30/B16;
3. Переходная оправка ISO30/MT2;
4. Подставка;
5. Двигатель подъема фрезерной головки;
6. Система СОЖ;
7. Лампа местного освещения LED;
8. УЦИ по 3-м осям (Siно);
9. Автоподача по осям X/Z;
10. Инструмент для обслуживания;
11. Инструкция по эксплуатации, деталировка, сертификат точности.





► Вертикально-фрезерные станки

STALEX X5032A SERVO, X5040A DRO

Вертикально-фрезерный станок предназначен для обработки плоских и корпусных деталей методом фрезерования, сверления, зенкования. Станок выполнен из высококачественного чугуна, что уменьшает возникновение вибраций в процессе работы.

Станок в стандартном исполнении имеет устройство цифровой индикации (УЦИ) и автоматизированный стол по трем осям. Фрезерная головка станка поворачивается на угол  $\pm 45^\circ$ . Станок может применяться в условиях единичного и мелкосерийного производства.

**Особенности:**

- Массивная конструкция из серого чугуна;
- Вращение шпинделя при помощи редуктора с зубчатым приводом;
- Усиленные упорные подшипники шпинделя;
- Наклон фрезерной головки на угол  $\pm 45^\circ$  влево/вправо;
- Устройство цифровой индикации по трем осям;
- Централизованная смазка стола;
- Автоматизированный ход стола X, Y, Z;
- Встроенное устройство подвода СОЖ;
- Лампа местного освещения;
- ШВП по осям X/Y;
- Изготовлен по стандарту CE;
- Электрокомпоненты Siemens.



Модель	X5032A SERVO	X5040A DRO
Размер стола, мм	1320 × 320	1700 × 400
Ход стола по оси X, Y, Z, мм	700 (680 авто) × 255 (240 авто) × 350 (330 авто)	900 (880 авто) × 315 (300 авто) × 385 (365 авто)
Конус шпинделя	ISO50 (7:24)	ISO50 (7:24)
Частота вращения шпинделя, об/мин	30-1500	30-1500
Мощность двигателя, кВт	7.5	7.5
Габариты, мм	2294 × 1770 × 1904	2560 × 2130 × 2300
Масса, кг	2800	4250

Доп. характеристики:		Стандартная комплектация:
Макс. диаметр сверления (Ст. 3), мм	50	1. Цанговый патрон с набором цанг 8 шт. (4-16 мм);
Макс. диаметр торцевого фрезерования, мм	100	2. Оправка ISO50/MT4;
Макс. диаметр концевой фрезы, мм	40	3. Оправка ISO50 для торцевых фрез;
Ход пиноли шпинделя, мм	70	4. Лампа местного освещения;
Сверлильный патрон, мм	B16	5. Инструмент для обслуживания;
Угол наклона фрезерной головки	от $-45^\circ$ до $+45^\circ$	6. УЦИ по трем осям;
Расстояние шпindel-стойка, мм	420	7. ШВП.
Расстояние шпindel-стол, мм	60-410	
T-образный паз, 3, мм	18	
Напряжение питания, В	380	

ФРЕЗЕРНЫЕ СТАНКИ



► Вертикально-фрезерный станок

STALEX XA7140

Вертикальный фрезерный станок предназначен для выполнения разнообразных фрезерных работ цилиндрическими, угловыми, торцевыми, фасонными, концевыми, шпоночными фрезами. Фрезерный станок оборудован наклонной шпиндельной бабкой, бесступенчатой регулировкой скорости вращения шпинделя, имеет большую зону обработки и широкий диапазон скорости подачи стола, что делает возможной всестороннюю фрезерную обработку габаритных деталей.

**Особенности:**

- Станина станка отлита из чугуна MEEHANITE;
- Прямоугольные направляющие Y, Z с высокой жесткостью;
- Стол закален и отшлифован;
- Угол наклона головки  $\pm 30$  градусов;
- Бесступенчатая регулировка оборотов;
- Изготовлен по стандарту CE.

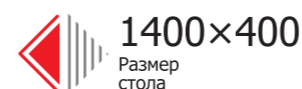

Модель	XA7140
Размер стола, мм	1400 × 400
Ход стола по оси X, Y мм	800/1000 × 400
Конус шпинделя	ISO50
Частота вращения шпинделя, об/мин (плавно)	18-1800
Мощность двигателя, кВт	7.5
Габариты, мм	2290 × 2040 × 2120
Масса, кг	3860

Доп. характеристики:		Стандартная комплектация:
Макс. диаметр сверления (Ст. 3), мм	50	1. Фрезерная оправка;
Макс. диаметр резбонарезания (Ст. 3)	M16	2. УЦИ по 3-м осям (SINO) new panel;
Макс. диаметр торцевого фрезерования, мм	100	3. Система подачи СОЖ;
Макс. диаметр концевой фрезы, мм	25	4. Освещение рабочей зоны;
Ход пиноли шпинделя, мм	105	5. Система центральной смазки;
Сверлильный патрон, мм	B18	6. Сервисный инструмент;
Угол наклона фрезерной головки	от $-30^\circ$ до $+30^\circ$	7. Инструкция.
Расстояние шпindel-стойка, мм	520	
Расстояние шпindel-стол, мм	150-650	
T-образный паз, мм	3-18-100	
Напряжение питания, В	380	



► Вертикально-фрезерный станок

STALEX BF-60

Вертикально-фрезерный станок предназначен для фрезерования, сверления и т.п. обрабатываемых резанием металлов и полимерных материалов.

Особенности:

- Массивная конструкция из серого чугуна;
- Вращение вертикального шпинделя через редуктор с зубчатым приводом;
- Усиленные упорные подшипники шпинделя;
- Поворот головки на угол ± 45° влево/вправо;
- Автоматическая подача по оси X/Y;
- Встроенное устройство подвода СОЖ;
- Лампа местного освещения;
- Точная микроподача пиноли шпинделя;
- Изготовлен по стандарту CE;
- Электрокомпоненты Siemens.



800×240  ISO40  
Размер стола Конус шпинделя

Модель	BF-60
Размер стола, мм	800 × 240
Ход стола по оси X, Y, Z мм	375 × 175 × 255
Конус шпинделя	ISO40
Частота вращения шпинделя, об/мин (плавно)	115-1750
Мощность двигателя, кВт	2.2 / 1.5
Габариты, мм	1150 × 1140 × 2240
Масса, кг	750

Доп. характеристики:	
Макс. диаметр сверления (Ст. 3), мм	35
Макс. диаметр резбонарезания (Ст. 3)	M16
Макс. диаметр торцевого фрезерования, мм	100
Макс. диаметр концевой фрезы, мм	25
Макс. диаметр растачивания, мм	120
Ход пиноли шпинделя, мм	125
Сверильный патрон, мм	16
Угол наклона фрезерной головки	от -45° до +45°
Расстояние шпиндель-стойка, мм	330
Расстояние шпиндель-стол, мм	120-375
T-образный паз, 5, мм	14
Напряжение питания, В	380

Стандартная комплектация:	
1. Сверильный патрон Ø16 мм;	
2. Оправка сверильного патрона;	
3. Цанговый патрон с набором цанг (4-16 мм);	
4. Зажимная тяга;	
5. Фрезерная оправка;	
6. УЦИ по 3-м осям (Siно);	
7. Устройство подвода СОЖ;	
8. Тиски фрезерные, ширина губок 160 мм;	
9. Масляный поддон;	
10. Автоподача по осям X/Y;	
11. Лампа местного освещения;	
12. Инструмент для обслуживания.	



► Вертикально-фрезерный станок

STALEX BFM-180

Вертикально-фрезерный станок предназначен для фрезерования, сверления и т.п. обрабатываемых резанием металлов и полимерных материалов.

Особенности:

- Изготовлен из высококачественного серого чугуна, для уменьшения вибраций;
- Усиленные упорные подшипники шпинделя;
- Панель управления нового дизайна;
- Автоматическая подача по оси X/Y/Z;
- Электрокомпоненты Siemens;
- Изготовлен по стандарту CE.



1220×360  ISO40  
Размер стола Конус шпинделя

Модель	BFM-180
Размер стола, мм	1220 × 360
Ход стола по оси X, Y, Z мм	600 × 360 × 500
Конус шпинделя	ISO40
Частота вращения шпинделя, об/мин (плавно)	96-2256
Мощность двигателя, кВт	2.4
Габариты, мм	1730 × 1800 × 2320
Масса, кг	1400

Доп. характеристики:		Стандартная комплектация:
Макс. диаметр сверления (Ст. 3), мм	50	1. Цанговый патрон с набором цанг (4-16 мм);
Макс. диаметр резбонарезания (Ст. 3)	-	2. Зажимная тяга;
Макс. диаметр торцевого фрезерования, мм	125	3. УЦИ по 3-м осям (Siно);
Макс. диаметр концевой фрезы, мм	32	4. Устройство подвода СОЖ;
Макс. диаметр растачивания, мм	100	5. Тиски фрезерные, ширина губок 160 мм;
Ход пиноли шпинделя, мм	180	6. Лампа местного освещения;
Сверильный патрон, мм	4-16	7. Инструмент для обслуживания.
Угол наклона фрезерной головки	от -45° до +45°	
Расстояние шпиндель-стойка, мм	370	
Расстояние шпиндель-стол, мм	110-610	
T-образный паз, 5, мм	14	
Напряжение питания, В	380	



► Универсально-фрезерный станок

STALEX MUF-50

Предназначается для осуществления всевозможных фрезерных работ. Обработка может производиться при помощи различных фрез: дисковых, цилиндрических, фасонных, модульных, торцевых, червячных и других. При помощи станка MUF50 DRO можно производить обработку различных плоскостей, зубчатых колес, канавок, а также растачивать отверстия в деталях из чугуна, стали, пластмассы, цветных металлов. Быстрота переналадки инструмента, а также простота обслуживания станка в целом делают станок незаменимым в мелкосерийном производстве.

Особенности:

- Вертикальный и горизонтальный шпиндель;
- Усиленные упорные подшипники шпинделя;
- Вращение вертикального шпинделя через редуктор с зубчатым приводом;
- Наклон фрезерной головки на угол ± 45° влево/вправо;
- Автоматическая подача по осям X/Y;
- Встроенное устройство подвода СОЖ;
- Лампа местного освещения;
- УЦИ по 3-м осям;
- Изготовлен по стандарту CE;
- Электрокомпоненты Siemens.



1000×240  
Размер стола

ISO40  
Конус шпинделя

Модель	MUF-50
Размер стола, мм	1000 × 240
Ход стола по оси X, Y, Z мм	580 × 180 × 320
Конус шпинделя	ISO40
Частота вращения верт. шпинделя, об/мин	115-1750
Частота вращения горизонт. шпинделя, об/мин	60-1350
Мощность двигателя, кВт	1.5 / 2.2
Габариты, мм	1500 × 1430 × 2100
Масса, кг	980



Доп. характеристики:	
Макс. диаметр сверления (Ст. 3), мм	30
Макс. диаметр резбонарезания (Ст. 3)	–
Макс. диаметр торцевого фрезерования, мм	100
Макс. диаметр концевой фрезы, мм	25
Ход пиноли шпинделя, мм	125
Сверлильный патрон, мм	16
Угол наклона фрезерной головки	от -45° до +45°
Расстояние шпиндель-стойка, мм	0-375
Расстояние шпиндель-стол, мм	230-685
T-образный паз, 5, мм	16
Напряжение питания, В	380

Стандартная комплектация:	
1. Сверлильный патрон Ø16 мм;	
2. УЦИ по трем осям;	
3. Оправка сверлильного патрона;	
4. Цанговый патрон с набором цанг (4-16 мм);	
5. Зажимная тяга, 2 шт.;	
6. Оправка для горизонтального фрезерования;	
7. Устройство подвода СОЖ;	
8. Тиски фрезерные, ширина губок 160 мм;	
9. Масляный поддон;	
10. Автоподача по осям X/Y;	
11. Лампа местного освещения LED, инструмент для обслуживания.	

ФРЕЗЕРНЫЕ СТАНКИ



► Универсально-фрезерные станки

STALEX MUF-60, 65

Универсально-фрезерный станок предназначен для фрезерования, сверления и т.п. обрабатываемых резанием металлов и полимерных материалов.

Особенности:

- Вертикальный и горизонтальный шпиндель;
- Усиленные упорные подшипники шпинделя;
- Вращение вертикального шпинделя через редуктор с зубчатым приводом;
- Автоматическая подача по оси X/Y;
- Электромотор по оси Z;
- Встроенное устройство подвода СОЖ;
- Изготовлен по стандарту CE;
- Электрокомпоненты Siemens.



ISO40  
Конус шпинделя

Модель	MUF-60	MUF-65
Размер стола, мм	1120 × 280	1270 × 280
Ход стола по оси X, Y, Z мм	600 × 255 × 300	750 (680) × 230 × 360
Конус шпинделя	ISO40	ISO40
Частота вращения верт. шпинделя, об/мин	115-1750	90-2000 (8)
Частота вращения горизонт. шпинделя, об/мин	40-1300	40-1300
Мощность двигателя, кВт	1.5 / 2.2	1.5 / 2.2
Габариты, мм	1700 × 1400 × 2200	1580 × 1450 × 2100
Масса, кг	1500	1650

Доп. характеристики:	MUF-60 / MUF-65	Стандартная комплектация:
Макс. диаметр сверления (Ст. 3), мм	30 / 25	1. Сверлильный патрон Ø16 мм;
Макс. диаметр резбонарезания (Ст. 3)	–	2. Оправка сверлильного патрона ISO40/B18;
Макс. диаметр торцевого фрезерования, мм	100	3. Оправки ISO40 / MT-3 / MT-2;
Макс. диаметр концевой фрезы, мм	25	4. Автоподача по осям X/Y, эл. мотор по оси Z;
Ход пиноли шпинделя, мм	120	5. УЦИ по трем осям (Sino);
Сверлильный патрон, мм	16	6. Зажимная тяга M16, 2 шт.;
Угол наклона фрезерной головки	от -45° до +45°	7. Тиски 160 мм;
Расстояние шпиндель-стойка, мм	170-750 / 220-600	8. Цанговый патрон с набором цанг ER32/ISO40;
Расстояние шпиндель-стол, мм	35-370	9. Оправка для горизонтального фрезерования;
T-образный паз, 5, мм	14	10. Система подачи СОЖ;
Напряжение питания, В	380	11. Лампа местного освещения, инструмент для обслуживания.



► Универсально-фрезерный станок

STALEX X6326B

Универсально-фрезерный станок предназначен для фрезерования, сверления, нарезания резьбы и т.п. обрабатываемых резанием металлов и полимерных материалов.

**Особенности:**

- Вертикальный и горизонтальный шпиндели;
- Макс. радиальное биение переднего конца шпинделя – 0,01 мм;
- Усиленные упорные подшипники шпинделя;
- Автоматический ход пиноли;
- Режим резьбонарезания;
- Правое и левое вращение шпинделя;
- Цифровая индикация перемещения по оси X, Y, Z;
- Наклон головки на угол ± 45° влево/вправо;
- Точная регулировка подачи по оси Z;
- Автоматическая подача по оси X, Y, Z;
- Встроенное устройство подвода СОЖ и поддон для сбора стружки;
- Лампа освещения;
- Изготовлен по стандарту CE.



1120×260  
Размер стола



ISO40  
Конус шпинделя

Модель	X6326B
Размер стола, мм	1120 × 260
Ход стола по оси X, Y, Z мм	600 × 300 × 00000
Конус шпинделя	ISO40
Частота вращения верт. шпинделя, об/мин	67-2010
Частота вращения горизонт. шпинделя, об/мин	40-1300
Мощность двигателя, кВт	2.2 / 2.2
Габариты, мм	1580 × 1450 × 2150
Масса, кг	1480

Доп. характеристики:		Стандартная комплектация:
Макс. диаметр сверления (Ст. 3), мм	40	1. Сверильный патрон Ø16 мм;
Макс. диаметр резьбонарезания	M16	2. Оправка сверильного патрона;
Макс. диаметр торцевого фрезерования, мм	125	3. УЦИ по 3-м осям;
Макс. диаметр концевой фрезы, мм	25	4. Переходные оправки ISO40/Mk-4, ISO40/Mk-3, ISO40/Mk-2;
Ход пиноли шпинделя, мм	120	5. Оправка торцевой фрезы ISO40/ Ø 32 мм;
Сверильный патрон, мм	16	6. Цанговый патрон ISO40 с набором из 8 цанг Ø 4-16 мм;
Угол наклона фрезерной головки	от -45° до +45°	7. Клин сверильного патрона;
Расстояние шпиндель-стойка, мм	200-550	8. Зажимная тяга, 2 шт., ключ 21/24;
Расстояние шпиндель-стол, мм	80-420	9. Оправка для горизонтального фрезерования, 2 шт.;
T-образный паз, 3, мм	14	10. Лампа местного освещения, система подвода СОЖ;
Напряжение питания, В	380	11. Инструкция по эксплуатации, сертификат точности.

ФРЕЗЕРНЫЕ СТАНКИ



► Универсально-фрезерные станки

STALEX BFM-2100, 2200

Бесконсольные универсальные фрезерные станки используют для обработки крупногабаритных деталей торцевыми, цилиндрическими, концевыми, дисковыми и фасонными фрезами. Обработку деталей можно производить при движущемся столе и неподвижной фрезерной головке, при неподвижном столе и подачи головки или при одновременно движущимся столе и фрезерной головки. Фрезерная головка вращается в двух плоскостях не зависимо друг от друга на угол 360°, что позволяет вести фрезерование под углом, как в горизонтальном, так и в вертикальном положении фрезерной головы.

**Особенности:**

- Бесступенчатая продольная и поперечная подачи;
- Станина выполнена из серого чугуна по технологии цельного литья;
- Возможность ручного зажима осей, не участвующих в перемещении позволяет повысить жесткость и снизить вибрации от режущего инструмента;
- Сервомотор осуществляет подачу осей с возможностью плавного изменения скорости подачи;
- Специальное приспособление для поддержания режущего инструмента при работе с горизонтальным шпинделем устанавливается на неподвижном основании станины и придает дополнительную жесткость;
- Изготовлен по стандарту CE.



ISO50  
Конус шпинделя

Модель	BFM-2100	BFM-2200
Размер стола, мм	2100 × 500	2200 × 500
Ход стола по оси X, Y, Z мм	1500 × 670 × 670	1500 × 650 × 650
Конус шпинделя	ISO50	ISO50
Частота вращения верт. шпинделя, об/мин	35-1345	6-300
Частота вращения горизонт. шпинделя, об/мин	40-1300	30-1500
Мощность двигателя, кВт	7.5	7.5 / 11
Габариты, мм	2180 × 2180 × 2750	3220 × 2420 × 2800
Масса, кг	8000	8000

Доп. характеристики:	BFM-2100 / BFM-2200	Стандартная комплектация:
Макс. диаметр сверления (Ст. 3), мм	–	1. Тиски 200 мм, цанговый патрон с набором цанг;
Макс. диаметр резьбонарезания (Ст. 3)	–	2. Горизонтальный держатель шпинделя;
Макс. диаметр торцевого фрезерования, мм	150	3. ШВП по осям X/Y, УЦИ по 3-м осям (Sino);
Макс. диаметр концевой фрезы, мм	30	4. Поворотная фрезерная голова;
Макс. диаметр растачивания, мм	–	5. Частотно-регулируемый привод подачи;
Ход пиноли шпинделя, мм	–	6. Автоподача по осям X/Y;
Сверильный патрон, мм	–	7. Выносной пульт управления;
Угол наклона фрезерной головки	360°	8. Лампа освещения рабочей зоны;
Расстояние шпиндель-стойка, мм	610	9. Телескопическая защита по оси Z;
Расстояние шпиндель-стол, мм	0-700 / 0-650	10. Система подачи СОЖ;
T-образный паз, мм	4-20-100	11. Инструмент для обслуживания;
Напряжение питания, В	380	12. Сертификат соответствия.



► Широкоуниверсально-фрезерные станки

STALEX MUF-150, 200

Широкоуниверсальный фрезерный станок предназначен для фрезерной обработки всех типов корпусных деталей, сверления, растачивания и т.п. обрабатываемых резанием металлов и полимерных материалов.

**Особенности:**

- Широкоуниверсальный фрезерный станок для тяжелых работ;
- Высокая жесткость конструкции станка;
- Жесткая конструкция вертикальной фрезерной головы без пиноли;
- Автоматическая подача и ускоренное перемещение стола по 3м координатам;
- Цифровая индикация по осям X/Y/Z;
- Серводвигатели перемещения по осям X/Y (ШВП);
- строенное устройство подвода СОЖ и поддон для сбора стружки;
- Лампа местного освещения;
- Изготовлен по стандарту CE;
- Электрокомпоненты Schneider electric.



Модель	MUF-150	MUF-200
Размер стола, мм	1370 × 320	1600 × 360
Ход стола по оси X, Y, Z мм	1000 × 360 × 400	1300 × 300 × 400
Конус шпинделя	ISO40	ISO50
Частота вращения верт. шпинделя, об/мин	45-1660 (11)	60-1750
Частота вращения горизонт. шпинделя, об/мин	35-1500 (12)	60-1800
Мощность двигателя, кВт	3.0	5.5 / 4.0
Габариты, мм	1840 × 1830 × 2050	2100 × 2200 × 2250
Масса, кг	1540	2650

Доп. характеристики:	MUF-150 / MUF-200	Стандартная комплектация:
Макс. диаметр сверления (Ст. 3), мм	–	1. Цанговый патрон с набором из 8 цанг (4-16 мм);
Макс. диаметр резьбонарезания (Ст. 3)	–	2. УЦИ по трем осям;
Макс. диаметр торцевого фрезерования, мм	125	3. Автоподача стола по осям X/Y;
Макс. диаметр концевой фрезы, мм	35	4. Электромотор подъема стола;
Макс. диаметр растачивания, мм	–	5. Машинные тиски 160 мм;
Ход фрезерной головки, мм	–	6. Оправки для горизонтального фрезерования;
Сверильный патрон, мм	–	7. Зажимная тяга - 2шт.;
Угол наклона фрезерной головки	от -45° до +45°	8. Система подвода СОЖ;
Расстояние шпиндель-стол, мм	210-610 / 15-415	9. Поддон для сбора стружки;
Т-образный паз, 3, мм	14-80	10. Инструкция по эксплуатации.
Напряжение питания, В	380	

ФРЕЗЕРНЫЕ СТАНКИ



► Широкоуниверсально-фрезерные станки

STALEX MUF

Широкоуниверсальный фрезерный станок предназначен для фрезерной обработки всех типов корпусных деталей, сверления, растачивания и т.п. обрабатываемых резанием металлов и полимерных материалов.

**Особенности:**

- Широкоуниверсальный фрезерный станок для тяжелых работ;
- ШВП по осям X/Y;
- Высокая жесткость конструкции станка;
- Жесткая конструкция вертикальной фрезерной головы без пиноли;
- Автоматическая подача и ускоренное перемещение стола по 3м координатам;
- Цифровая индикация по осям X/Y/Z;
- Серводвигатели перемещения по осям X/Y;
- Элдвигатель подъема стола;
- Встроенное устройство подвода СОЖ и поддон для сбора стружки;
- Лампа местного освещения;
- Централизованная смазка по осям X/Y;
- Изготовлен по стандарту CE;
- Электрокомпоненты Schneider electric.



Модель	MUF-1200 Servo	MUF-1600 Servo	MUF-2000 Servo
Размер стола, мм	1235 × 460	1600 × 500	2000 × 500
Ход стола по оси X, Y, Z мм	900 × 650 × 450	1200 × 700 × 500	1400 × 700 × 500
Конус шпинделя	ISO50	ISO50	ISO50
Частота вращения шпинделя, об/мин	30-2050 (27)	30-2050 (27)	30-2050 (27)
Мощность двигателя, кВт	5.5	7.5	7.5
Габариты, мм	1940 × 2200 × 2115	2625 × 2460 × 2100	2625 × 2860 × 2100
Масса, кг	3900	4200	4500

Доп. характеристики:		Стандартная комплектация:
Макс. диаметр сверления (Ст. 3), мм	–	1. УЦИ по трем осям (SINO);
Макс. диаметр резьбонарезания (Ст. 3)	–	2. Автоподача стола по осям X/Y;
Макс. диаметр торцевого фрезерования, мм	150	3. Выносной пульт управления;
Макс. диаметр концевой фрезы, мм	40	4. Электромотор подъема стола оси Z;
Макс. диаметр растачивания, мм	–	5. Зажимная тяга;
Ход фрезерной головки, мм	–	6. LED рабочая лампа;
Сверильный патрон, мм	–	7. Серводвигатели по осям X/Y;
Угол наклона фрезерной головки	360°	8. Система подвода СОЖ;
Расстояние шпиндель-стол, мм	50-550	9. Поддон для сбора стружки;
Т-образный паз, 5, мм	18-80	10. Инструкция по эксплуатации.
Напряжение питания, В	380	



► Сводная таблица сверлильных станков

Модель	Макс. диаметр сверления (Ст. 3), мм	Ход шпинделя, мм	Частота вращения шпинделя, об/мин	Конус шпинделя	Напряжение питания, В	Мощность, кВт
SDP-8	13	50	580-2600	MT-2	230	0.35
SDP-10	16	60	220-2450	MT-2	230	0.45
SDP-16M	16	85	270-2880	MT-2	230	0.33
SDP-25M	25	110	200-2280	MT-3	230	0.75
BM-20	20	80	400-1950	MT-2	230	0.75
SDP-32FM	32	110	150-2270	MT-3	230	0.75
SDP-32FT	32	110	150-2270	MT-3	380	0.75
SDI-16T	16	70	480-4100	MT-2	380	0.75
SDI-25T	25	70	365-3150	MT-3	380	1.1
STDI-25T	25	70	290-2150	MT-3	380	1.1
GB-25	25	130	75-3200	MT-3	380	0.85
SHD-32PF PRO	32	180	75-3200 (12)	MT-4	380	1.1
SHD-40PF PRO	40	180	50-1450 (18)	MT-4	380	1.5
SHD-50PF PRO	50	210	50-1450 (18)	MT-4	380	2.2
MGB-40	40	250	31.5-1400 (12)	MT-4	380	3.0
MGB-50	50	250	31.5-1400 (12)	MT-4	380	4.0

► Аксессуары для фрезерных станков

Артикул	Наименование
22111520	Поворотный стол Ø 200 мм
22113150	Головка делительная Ø 160 мм
203-8025	Комплект прижимов для 12 мм Т-образного паза M12 × 1,75 (58 шт.)
203-8027	Комплект прижимов для 12 мм Т-образного паза M14 × 2 (58 шт.)
203-8029	Комплект прижимов для 12 мм Т-образного паза M16 × 2 (58 шт.)
22035005	Патрон резьбонарезной MT-3 с лапкой и набором цанг M12-M24 (7шт.)
22035023	Патрон резьбонарезной MT-3 под винт и набором цанг M12-M24 (7шт.)
22035004	Патрон резьбонарезной MT-4 с лапкой и набором цанг M12-M24 (7шт.)
22035024	Патрон резьбонарезной MT-4 под винт и набором цанг M12-M24 (7шт.)
22020245	Патрон сверлильный 3-16 мм, B16
22030213	Цанговый патрон MT-3-ER32 с набором цанг (12 шт.)

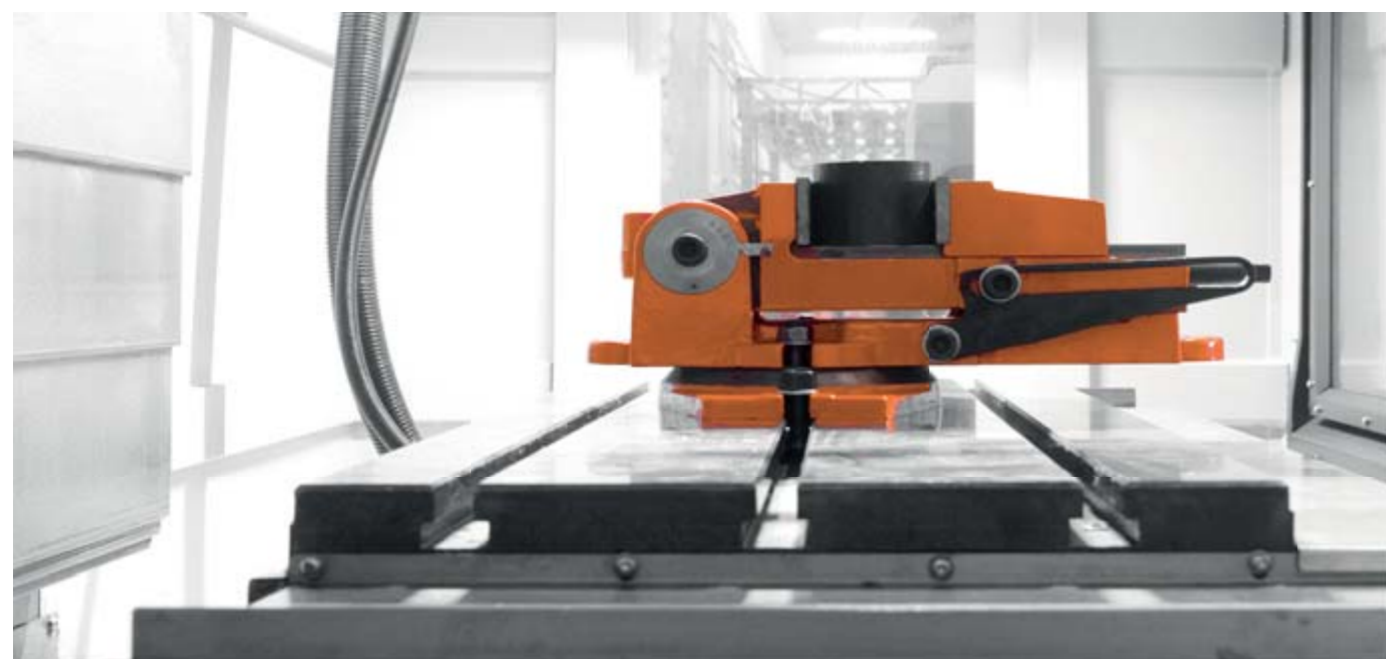

► Сводная таблица фрезерных станков

Модель	Макс. диаметр, мм		Размер стола, мм	Частота вращения шпинделя, об/мин	Конус шпинделя	Мощность, кВт		
	сверления (Ст. 3)	торцевого фрезерования						
Фрезерно-сверлильные	SBM-16	16	50	400 × 120	50-2250	MT-2	0.5	
	SBM-20	20	63	500 × 180	50-2250	MT-2	0.75	
	SBM-30	32	76	700 × 210	50-2250	MT-3	1.1	
	BF-32	25	76	730 × 210	100-2080	MT-3	1.5	
	BF-50PF	32	80	800 × 240	75-3200	ISO30	1.5	
	Вертикально-фрезерные	X5032A Servo	50	100	1320 × 320	30-1500	ISO50 (7:24)	7.5
X5040A DRO		50	100	1700 × 400	30-1500	ISO50 (7:24)	7.5	
XA7140		50	100	1400 × 400	18-1800	ISO50	7.5	
BF-60		35	100	800 × 240	115-1750	ISO40	2.2 / 1.5	
BFM-180		50	125	1220 × 360	96-2256	ISO40	2.4	
Универсально-фрезерные		MUF-50	30	100	1000 × 240	115-1750	ISO40	1.5 / 2.2
		MUF-60	30	100	1120 × 280	115-1750	ISO40	1.5 / 2.2
		MUF-65	25	100	1270 × 280	90-2000 (8)	ISO40	1.5 / 2.2
		X6326B	40	125	1120 × 260	40-1300	ISO40	2.2 / 2.2
		BFM-2100	-	150	2100 × 500	40-1300	ISO50	7.5
	BFM-2200	-	150	2200 × 500	30-1500	ISO50	7.5 / 11	
Широко-универсальные	MUF-150	-	125	1370 × 320	45-1660 (11) / 35-1500 (12)	ISO40	3.0	
	MUF-200	-	125	1600 × 360	60-1750 / 60-1800	ISO50	5.5 / 4.0	
	MUF-1200 Servo	-	150	1235 × 460	30-2050 (27)	ISO50	5.5	
	MUF-1600 Servo	-	150	1600 × 500	30-2050 (27)	ISO50	7.5	
	MUF-2000 Servo	-	150	2000 × 500	30-2050 (27)	ISO50	7.5	



► Плоскошлифовальный станок

STALEX M818

Станки предназначены для чистовой обработки в ручном режиме методом шлифования черных металлов, а также материалов, поддающихся абразивной обработке. Станина станка отлита из высококачественного чугуна с толстыми стенками и усиленными ребрами жесткости

**2850**  
Частота вращения

**200**  
Диаметр шлиф. круга



**Особенности:**

- Шпиндель опирается на точные подшипники, установленные с предварительным натягом, что позволяет выполнять точные операции шлифования;
- Ручная система смазки, обеспечивает достаточную смазку ходового винта и направляющих;
- Электрокомпоненты Siemens;
- Изготовлен по стандарту CE.

Модель	M818
Размер стола, мм	210 × 450
Длина продольн./попереч. шлифования, мм	500 / 240
Мощность двигателя, кВт	1.5
Габариты, мм	1400 × 1650 × 1980
Масса, кг	1040

Доп. характеристики:	
Частота вращения шпинделя, об/мин	2850
Размер электромагнитного стола, мм	200 × 400
Расстояние ось шпинделя-стол, мм	450
Диаметр/ширина шлифовального круга, мм	200 / 20
Отверстие шлифовального круга, мм	31,75
Напряжение питания, В	380

Стандартная комплектация:	
1. Электромагнитный стол, балансировочный стел с оправкой;	
2. Шлифовальный круг с фланцами и съемником;	
3. Система подвода СОЖ, ручная система смазки;	
4. Алмазный карандаш для правки круга;	
5. Лампа местного освещения, защитный экран;	
6. Регулировочные опоры, инструмент для обслуживания.	

► Плоскошлифовальные станки

STALEX SG

Станки предназначены для чистовой обработки в ручном и автоматическом режиме методом шлифования черных металлов, а также материалов, поддающихся абразивной обработке.

**2850**  
Частота вращения

**200**  
Диаметр шлиф. круга



**Особенности:**

- Станина станка отлита из высококачественного чугуна;
- Шпиндель опирается на точные подшипники;
- Автоматическая система смазки винта и направляющих;
- PLC контроллер и электрокомпоненты Siemens;
- Максимально возможная стандартная комплектация;
- Изготовлен по стандарту CE.

Модель	SG-2050AHD	SG-2550AHD
Размер стола, мм	200 × 460	250 × 500
Длина продольн./попереч. шлифования, мм	510 / 238	560 / 275
Мощность двигателя, кВт	3.0	3.75
Габариты, мм	1900 × 1720 × 2175	200 × 2100 × 2175
Масса, кг	1800	2150

Доп. характеристики:	
Скорость продольн. перемещения, м/мин	7-23 (плавно)
Автоматич. перемещение стола, мм/мин	0.1-8
Электроподача маховика, мм/об	0.02
Автоматич. поперечное перемещение, мм	1-10
Частота вращения шпинделя, об/мин	2850
Диаметр/ширина шлифовального круга, мм	200 / 20
Отверстие шлифовального круга, мм	31,75
Напряжение питания, В	380

Стандартная комплектация:	
1. УЦИ по двум осям, электромагнитный стол;	
2. Шлифовальный круг с фланцами и съемником;	
3. Балансировочный стел с оправкой;	
4. Система подвода СОЖ;	
5. Алмазный карандаш для правки круга;	
6. Лампа местного освещения, защитный экран, защита гидростанции;	
7. Регулировочные опоры, инструмент для обслуживания;	
8. Приспособление для параллельной правки.	

ПЛОСКОШЛИФОВАЛЬНЫЕ СТАНКИ



► Плоскошлифовальные станки

STALEX SG

Станки предназначены для чистовой обработки в ручном и автоматическом режиме методом шлифования черных металлов, а также материалов, поддающихся абразивной обработке.

**Особенности:**

- Станина станка отлита из высококачественного чугуна с толстыми стенками и усиленными ребрами жесткости;
- Шпиндель опирается на точные подшипники, установленные с предварительным натягом, что позволяет выполнять точные операции шлифования;
- Автоматическая система смазки обеспечивает достаточную смазку ходового винта и направляющих;
- PLC контроллер, электрокомпоненты Siemens;
- Максимально возможная стандартная комплектация позволяет широко использовать возможности станка;
- Изготовлен по стандарту CE.



**1450**  
Частота вращения

**350**  
Диаметр шлиф. круга

Модель	SG-3063AHD	SG-40100AHD
Размер стола, мм	305 × 600	406 × 1020
Макс. длина продольного шлифования, мм	765	1130
Макс. длина поперечного шлифования, мм	340	450
Мощность двигателя, кВт	9.0	9.0
Габариты, мм	2350 × 2220 × 2150	2950 × 2270 × 2210
Масса, кг	3150	4350

Доп. характеристики:	
Скорость продольн. перемещения стола, м/мин	7-23 (плавно)
Автоматическое перемещение стола, мм/мин	0.1-8
Электроподача маховика, мм/об	0.02
Автоматическое поперечное перемещение, мм	1-10
Частота вращения шпинделя, об/мин	1450
Диаметр шлифовального круга, мм	350
Ширина шлифовального круга, мм	40
Отверстие шлифовального круга, мм	127
Напряжение питания, В	380

Стандартная комплектация:	
1. УЦИ по двум осям, электромагнитный стол;	
2. Шлифовальный круг с фланцами и съемником;	
3. Балансировочный стел с оправкой;	
4. Система подвода СОЖ;	
5. Алмазный карандаш для правки круга;	
6. Лампа местного освещения;	
7. Защитный экран, защита гидростанции;	
8. Регулировочные опоры, инструмент для обслуживания;	
9. Приспособление для параллельной правки.	

# STALEX

## СТАНКИ ДЛЯ ОБРАБОТКИ МЕТАЛЛА

### ОБОРУДОВАНИЕ ДЛЯ ЛЮБЫХ ЦЕЛЕЙ **STALEX**

Включает в себя оборудование для профилирования, работы с рулонным и листовым металлом, гидравлические прессы, шлифовальные, плоскошлифовальные и другие станки.

В этом разделе вы найдете все для изготовления кровли, воздуховодов и водосточных систем, а так же станочные и слесарные тиски.

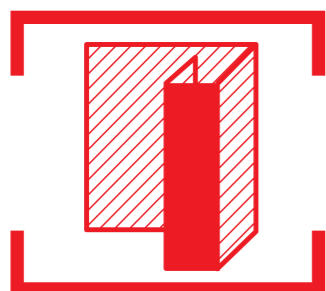

#### ▶ Зиговочные / Фальцепрокатные / Фальцеосадочные станки

RM-08.....	126
TB-12.....	126
ETB-12.....	127
RM-18E.....	127
ETB-25, 40.....	128
LC-12R, DR.....	129
FO-1250.....	129

#### Станки для производства воздуховодов

SFG-1250.....	130
SBQL-15.....	130
SBYJ.....	131
SBWT-1000.....	131
SBTF-1500.....	132
SBHF-I.....	133
SBAL-III.....	133

#### Кровельные станки / Разматыватели

СПФ.....	134
СПФР.....	134
PM.....	135
SU.....	135
SUS.....	135

#### ▶ Прессы / Многофункциональные станки

HP.....	136
HPB.....	137
HP20S, 30S.....	137
AP.....	138
RAP.....	138
«3 in 1» 200-760.....	139
«3 in 1» 1320.....	140
M42.....	141

#### Долбежные станки / Шлифовальные станки

B5012.....	142
B5013.....	142
S-50.....	143
S-75.....	143
S-75HA.....	144
S-150.....	144
BTM-250.....	145
DVS-14.....	145

#### Заточные / Сварочные станки

DS.....	146
DS-300/1 STAND.....	146
DN-40.....	147
FN.....	147
SBFN.....	147

#### ▶ Шринкеры / Английские колеса / Гладильные молотки

FSM-16.....	148
SS-16, 16F.....	148
SM-16B.....	149
SM-18, 18FD.....	149
F-1.2x560, 710, 1000.....	151
F-1.5x1100.....	151
PPH-500, 610.....	152

#### Устройства для обработки труб

RA-2, 3.....	153
PN-1/2S, PNM.....	153
PTN12U.....	154
MHPC-4, 6, 8.....	154
MRPC-14.....	154
HPPC.....	155
PHC.....	155

#### Тиски / Сварочные позиционеры

«Бульдог», «Горилла», «Гризли».....	156
TSL, TQC, TQA6.....	157
MVA, WOA, WEA.....	158
AC, AC-H.....	159
WP-300SM.....	159
WP-30M, 300M.....	160
WP-220, 350, 500.....	160





▶ Станок зиговочный ручной

STALEX RM-08

Зиговка RM-08 предназначена для работы с листовым металлом при изготовлении соединительных элементов водостоков, воздуховодов и других работ, связанных с соединением и отбортовкой металла.

Модель RM08 комплектуется шестью наборами стандартных роликов для закатки кромок, отбортовки, изготовления S-образного профиля и отделки торцов.

**Особенности:**

- Переносной зиговочный станок RM-08 имеет удобное крепление (струбцина), что позволяет быстро закрепить его на верстаке, швеллере и т. д.;
- Подвижное соединение корпуса станка с опорой крепления позволяет установить его в удобном рабочем положении;
- Легкая конструкция;
- Два компактных упора для заготовок расположены по сторонам станка;
- Практичная транспортабельная упаковка.



0.8  
Толщина материала

Модель	RM-08
Вылет роликов, мм	177
Толщина материала, мм	0.8
Габариты, мм	500 × 450 × 160
Масса, кг	22

▶ Станок зиговочный ручной

STALEX TB-12

Зиговка STALEX TB-12 предназначена для работы с листовым металлом и используется для создания соединительных элементов водостоков, воздуховодов и других аналогичных работ.

Комплектуется четырьмя наборами стандартных роликов для закатки кромок, отбортовки, изготовления S-образного профиля и отделки торцов.

**Особенности:**

- Два компактных упора для заготовок расположены по сторонам станка;
- Мощная литая конструкция;
- 4 набора роликов;
- Практичная транспортабельная упаковка;
- Простота эксплуатации и отсутствие регулировок.



1.2  
Толщина материала



Модель	TB-12
Вылет роликов, мм	200
Толщина материала, мм	1.2
Габариты, мм	670 × 320 × 600
Масса, кг	48

ЗИГОВОЧНЫЕ СТАНКИ



▶ Станок зиговочный электрический

STALEX ETB-12

Зиговка STALEX ETB-12 используется для пластической обработки тонколистового металла. Основная область применения – производство вентиляции и теплоизоляции трубопроводов.

**Особенности:**

- Цельнометаллическая конструкция;
- Макс. толщина обрабатываемой оцинкованной стали – 1.2 мм;
- Регулируемый нижний вал;
- Простота в эксплуатации и отсутствие регулировок;
- 4 набора роликов;
- Практичная транспортабельная упаковка;
- Напряжение питания 380В (3 фазы).

1.2  
Толщина материала



Модель	ETB-12
Вылет роликов, мм	200
Толщина материала, мм	1.2
Габариты, мм	1100 × 480 × 1480
Масса, кг	120



▶ Станок зиговочный электрический

STALEX RM-18E

Зиговочная машина используется для пластической обработки тонколистового металла. Области применения – производство вентиляции и теплоизоляции трубопроводов.

**Особенности:**

- Цельнометаллическая конструкция, тумба изготовлена из листовой стали;
- Регулируемый нижний вал;
- Простота в эксплуатации, не требует сложных регулировок;
- Валы и подшипники из закаленной стали;
- 3 набора роликов;
- Упорная пластина 240 × 260 мм;
- Глубина подачи – 238 мм.

1.8  
Толщина материала



Модель	RM-18E
Вылет роликов, мм	238
Толщина материала, мм	1.8
Габариты, мм	880 × 530 × 1230
Масса, кг	171





▶ **Станок зигочный электрический**

**STALEX ETB-25**

Зигочная машина используется для пластической обработки тонколистового металла. Области применения – производство вентиляции и теплоизоляции трубопроводов.

**Особенности:**

- Цельнометаллическая конструкция;
- Регулируемый нижний вал;
- Простота в эксплуатации, не требует регулировок;
- 4 набора роликов в стандартной комплектации;
- Ножной переключатель.



**2.5**  
Толщина материала



Модель	ETB-25
Вылет роликов, мм	280
Толщина материала, мм	2.5
Габариты, мм	1470 × 580 × 1350
Масса, кг	235

▶ **Станок зигочный электрический**

**STALEX ETB-40**

Зигочная машина используется для пластической обработки тонколистового металла. Области применения – производство вентиляции и теплоизоляции трубопроводов.

**Особенности:**

- Цельнометаллическая конструкция;
- Регулируемый нижний вал;
- Простота в эксплуатации, не требует регулировок;
- 4 набора роликов в стандартной комплектации;
- Ножной переключатель.



**4.0**  
Толщина материала

Модель	ETB-40
Вылет роликов, мм	200
Толщина материала, мм	4.0
Габариты, мм	1650 × 580 × 1400
Масса, кг	341

**ФАЛЬЦПРОКАТНЫЕ / ФАЛЬЦЕОСАДОЧНЫЕ СТАНКИ**



▶ **Фальцепрокатный станок**

**STALEX LC-12R, DR**

Отличительной особенностью фальцепрокатного станка LC-12 является отсутствие необходимости замены роликов. Он позволяет производить как прямые, так и криволинейные отводы.

**Особенности:**

- Регулировка прижима материала по толщине;
- Функции реверса для извлечения листа при замятии;
- Наличие ролика, который отрезает металл до необходимой ширины проката (для LC-12DR);
- Напряжение питания – 380В.

Формы соединений	
	Стоячий фальц
	Одинарный стоячий фальц
	Питтсбургский фальц
	Лежачий фальц
	Соединительная рейка (LC-12DR)
	Стоячий фальц по радиусу (отбортовка)

Модель	LC-12R	LC-12DR
Толщина материала, мм	0.5–1.2	0.5–1.2
Мощность двигателя, кВт	1.5	1.5
Габариты, мм	1110 × 610 × 1040	1110 × 610 × 1040
Масса, кг	210	210



**0.5-1.2**  
Толщина материала



▶ **Станок фальцеосадочный**

**STALEX FO-1250**

Фальцеосадочный станок Stalex FO-1250 предназначен для осадки лежачего фальца при производстве воздуховодов и водосточных систем. Небольшие размеры и масса станка позволяют использовать его в условиях цеха и строительной площадки.

Верхний ролик жестко установлен в цельнометаллическом усиленном стакане. Трапециевидная резьба надежно и четко перемещает верхний ролик. В конструкции станка установлены ребра жесткости к нижнему основанию и к дорну станка.

**Особенности:**

- Простая и надежная конструкция;
- Ручное перемещение верхнего ролика для точной подстройки под толщину металла;
- Длина запрессовки кромок – 2500 мм;
- Закаленные ролики.

**0.8**  
Толщина материала

Модель	FO-1250
Рабочая длина, мм	1250
Толщина материала, мм	0.8
Габариты, мм	1500 × 350 × 1300
Масса, кг	120





▶ **Станок фальцегибочный ручной**

**STALEX SFG-1250**

Фальцегиб ручной - предназначен для изготовления продольного фальцевого соединения – замка «лежачий фальц».

**Особенности:**

- Подходит для работы с окрашенным листовым металлом и металлом с полимерным покрытием;
- Жесткая конструкция позволяет вести работу с большой нагрузкой и производительностью;
- Высокое качество гiba за счет отсутствия люфта;
- Широкий ассортимент изготавливаемых изделий: водосточные трубы, круглые и прямоугольные воздуховоды;
- Производство – Россия.



**0.8**  
Толщина материала

Модель	SFG-1250
Рабочая длина, мм	1300
Толщина материала, мм	0.8
Габариты, мм	1400 × 590 × 890
Масса, кг	37

▶ **Станок для продольной резки и отбортовки**

**STALEX SBLQ-15**

Станок Stalex SBLQ-15 предназначен для резки листового металла с помощью вращения дисковых ножей, а также отбортовки (нанесения круглого фальца). Применяется при производстве кровли, водосточных и вентиляционных систем и т.д. Резка стали, алюминия, бронзы и мягкой нержавеющей стали с толщиной до 0,4-1,2 мм (σв < 400 МПа). Станок имеет ряд преимуществ, таких как – простота обращения со станком/удобно подавать и раскраивать лист/высокая производительность станка/чёткое выдерживание размеров. В комплектации со станком идёт комплект их четырёх колёс для удобной транспортировки станка.

**Особенности:**

- В стандартной комплектации 2 комплекта роликов: для резки листа, для нанесения круглого фальца.

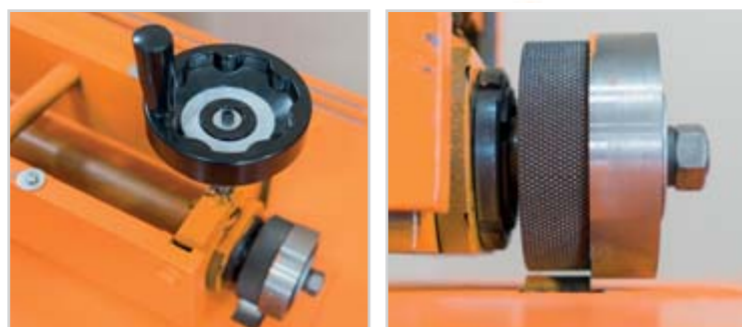

**1.2**  
Толщина материала

Модель	SBLQ-15
Рабочая длина, мм	30-600
Толщина материала, мм	0.4-1.2
Габариты, мм	1700 × 600 × 910
Масса, кг	210

**СТАНКИ ДЛЯ ПРОИЗВОДСТВА ВОЗДУХОВОДОВ**



▶ **Станок для накатки ребер жесткости**

**STALEX SBYJ**

Stalex SBYJ-1.2x1250/5 – это специализированное оборудование для листового и армирующего металла.

Станок для накатки ребер жесткости является формирующим станком, предназначенным для нанесения параллельных ребер жёсткости серии G за одну операцию.

**Особенности:**

- Протягивающие валы приводятся в движение электромотором через цепную передачу;
- Глубина рабочего стола – 290 мм;
- Прост и удобен в использовании;
- Используется для прессования тонкого листа, чтобы увеличить прочность изделия.



**1.2**  
Толщина материала

Модель	SBYJ-1.2x1250/5	SBYJ-1.2x2000/7
Рабочая длина, мм	1250	2000
Толщина материала, мм	1.2	1.2
Кол-во ребер жесткости	5	7
Мощность, кВт	1.2	1.2
Габариты, мм	1600 × 1000 × 1200	2500 × 1000 × 1200
Масса, кг	700	900



▶ **Станок для продольной резки и отбортовки**

**STALEX SBWT-1000**

Станок для сборки сегментных отводов Stalex SBWT-1000 – предназначен для производства сегментных отводов, заглушек, переходов и других фасонных изделий круглого сечения, путем фальцевого соединения.

**Особенности:**

- Диаметр труб 150 – 1000 мм;
- Максимальная толщина металла 1.2 мм;
- Переход от одного вида замка на другой за несколько секунд;
- Прочная и надежная конструкция станка;
- Позволяет собирать многосекционные трубы за счет конструкции крепления малого ролика на сборочном узле;
- В стандартной комплектации два комплекта направляющих - для труб малого и большого диаметра.



**1.2**  
Толщина материала

Модель	SBWT-1000
Диаметр трубы, мм	150-1000
Толщина материала, мм	0.4-1.2
Мощность, кВт	1.5
Габариты, мм	2100 × 820 × 890
Масса, кг	556





▶ **Станок спирально-навивной**

**STALEX SBTF-1500**

Станок спирально - навивной STALEX SBTF-1500 предназначен для производства прямых участков спирально-навивных воздуховодов длиной до 6 метров и диаметром до 1,5 метров. Широко применяется в производстве и сборке систем вентиляции, воздушного отопления и воздухоочистки.

Линия модели STALEX SBTF-1500 включает:

1. Декойлер – размотчик рулонного материала;
2. Прокатный стан для правки и выпрямления материала;
3. Формирующее колесо и закрывающие ролики для формирования «замка» на прокатных роликах и процесса навивки с герметичным закрытием «замка» витого воздуховода;
4. Отрезная пневматическая дисковая пила в нужный размер. При отрезке край получается не острый и без заусенцев, что обеспечивает дальнейшую безопасную эксплуатацию;
5. Приемный роликовый стол.

Высокая производительность станка осуществляется за счет автоматизации работы линии, управляемая системой ЧПУ. «Веер» оснащен системой линеек, упоров и направляющих, а также мерными лентами для производства спирально-навивных воздуховодов малого диаметра.

**Особенности:**

- Широкий диапазон диаметров изготавливаемых труб;
- Возможность работы с разными материалами;
- Высокое качество изготавливаемых изделий;
- Простота настройки и обслуживания;
- Удобная система автоматического управления;
- Высокоскоростная режущая система;
- Счетчик изготавливаемых изделий.

На приемном роликовом столе установлены мерная линейка с датчиком, который позволяют с высокой точностью изготавливать спирально-навивные воздуховоды необходимой длины.

Профилирующие ролики изготовлены из высококачественной закаленной стали. Высокая автоматизация работы линии позволяет добиться высокой производительности производства спирально-навивных воздуховодов.

Основными преимуществами изготовления спирально-навивных воздуховодов являются:

1. Высокая производительность за счет высокой автоматизации;
2. Надежное соединение увеличивает показатели воздухопроницаемости;
3. Снижение себестоимости готовой продукции за счет сокращения используемого материала;
4. Значительная экономия пространства за счет меньшей площади поверхности по сравнению с квадратными воздуховодами.



**1-38** Скорость ленты  
**137** Ширина ленты

Модель	SBTF-1500
Диаметр трубы, мм	85-1500
Длина трубы, мм	100-6000
Толщина металла, мм (Оцинк./Нерж.)	0.4-1.2 / 0.4-0.8
Ширина ленты, мм	137
Привод	Клиноременной
Скорость движения ленты, м/мин	1-38
Мощность, кВт (главный двигатель/пила)	5.5 / 4.0
Напряжение питания, В	380
Рабочее давление, кПа	~ 0.5-0.7
Габариты, мм	3400 × 2070 × 2720
Вес, кг	1708

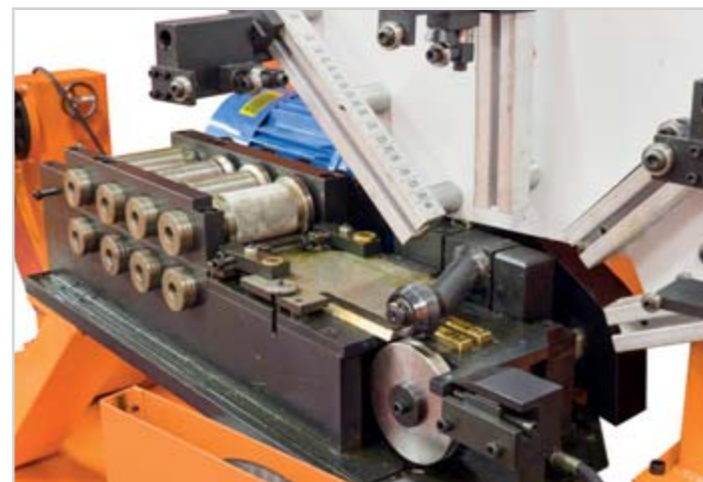

**СТАНКИ ДЛЯ ПРОИЗВОДСТВА ВОЗДУХОВОДОВ**



▶ **Станок тоннельной сборки**

**STALEX SBHF-1**

Станок тоннельной сборки воздуховодов предназначен для автоматизации рабочего процесса и увеличения скорости изготовления прямых участков вентиляционных коробов прямоугольного сечения.

**Особенности:**

- Минимальное сечение воздуховода 100x100 мм;
- Специальная каретка (автопилот) для фиксации заготовки;
- Возможность производства короба из двух L-образных половинок или из 4 полос металла;
- Возможно доукомплектовать модель SBHF-1 опцией – герметизация фальца- (перед осаживанием фальца, в открытый шов подается герметик для его уплотнения, что увеличивает жесткость замка и защиту от проникновения пыли и влаги);
- Комплект для работы с нержавеющей сталью (до 0.8 мм) – опция.



Модель	SBHF-1
Минимальный размер трубы, мм	100
Толщина материала, мм	0.5-1.0
Мощность, кВт	5.5
Габариты, мм	5350 × 1000 × 800
Масса, кг	700

▶ **Станок тоннельной сборки**

**STALEX SBAL-III**

Станок предназначен для производства прямых участков прямоугольных воздуховодов без дополнительного оборудования.

**Особенности:**

- Машина имеет двойной размотчик для быстрой переналадки с одной толщины на другую;
- Линия автоматически управляется через систему ЧПУ;
- Режимы управления: Замкнутый цикл / разомкнутый цикл;
- Системы угловой и прямоугольной высечки;
- Двойной размотчик включен в стандартную комплектацию;
- Высокая рабочая скорость и точность;
- Максимальная рабочая скорость линии – 18 м/мин;
- Отклонение длины ± 0.5 мм;
- Отклонение диагональности ± 0.8 мм;
- Использование данной линии позволяет получать до 1000 м<sup>2</sup> воздуховодов за смену.



Модель	SBAL-III
Ширина материала, мм	1250
Толщина материала, мм	0.5-1.2
Мощность, кВт	11
Габариты, мм	2300 × 1800 × 1400
Масса, кг	3250



## Кровельные станки

### STALEX СПФ

Мобильный профессиональный кровельный станок СПФ для изготовления фальцевой кровли с двойным стоячим фальцем из металла толщиной до 0,7 мм.

#### Особенности:

- Калибрующие ролики на выходе станка для тонкой подстройки под необходимую толщину и тип металла;
- Возможность установки дополнительных роликов для проката ребер жесткости (полукруг или трапеция);
- Возможна установка дополнительного комплекта для формирования кровельных картин арочной формы;
- Совместно обработанные опоры обеспечивают высокую жесткость, идеальную параллельность и соосность валов.



**0.5-0.7**  
Толщина материала

Модель	СПФ-700	СПФ-1250
Ширина материала, мм	250-700	1250
Толщина материала, мм	0.5-0.7	0.5-0.7
Высота фальца, мм	25	25
Скорость проката, м/мин	6.5	6.5
Потребляемая мощность, кВт	0.75	0.75
Напряжение питания, В	380	380
Габариты, мм	1450×870×830	1450×1430×830
Масса, кг	140	250



## Кровельный станок

### STALEX СПФР

Кровельный станок СПФР предназначен для проката панелей под двойной стоячий фальц. В комплекте идет напольный размотчик до 300 кг. Станок прокатывает все виды кровельного металла.

#### Особенности:

- Легкая и быстрая перенастройка на ширину заготовки;
- Калибровочные ролики гарантируют идеальное качество проката металлов с широким диапазоном толщин и жесткости;
- Изготавливает кровельные панель-картины прямой и трапециевидной формы, а также с односторонним фальцем;
- Возможность установки дополнительных роликов для проката ребер жесткости (полукруг или трапеция);
- Подвижные направляющие для регулировки размера фальца.



**0.45-0.7**  
Толщина материала

Модель	СПФР
Ширина материала, мм	320-700
Толщина материала, мм	0.45-0.7
Высота фальца, мм	25
Скорость проката, м/мин	7
Потребляемая мощность, кВт	0.75
Напряжение питания, В	380
Габариты, мм	1450 × 960 × 750
Масса, кг	150



## КРОВЕЛЬНЫЕ СТАНКИ, РАЗМАТЫВАТЕЛИ



## Размотчики рулонного металла

### STALEX РМ

Неприводной двухопорный размотчик имеет ручную установку диаметра рулона, штурвал для размотки, смотки и торможения рулона. Размотчики имеют регулировку внутреннего диаметра рулона.

#### Особенности:

- Ручная установка диаметра рулона;
- Штурвал для размотки, смотки и торможения рулона;
- Размотчик может быть оснащён устройством подъёма рулона;
- Стационарная станина обеспечивает безопасность при работе.



Модель	РМ-1250
Ширина рулона, мм	1250
Внутр. диаметр, мм	480-620
Грузоподъемность, кг	8000
Габариты, мм	1900 × 1100 × 1000
Масса, кг	200

## Размотчики рулонного металла

### STALEX СУ

Неприводные двухопорные размотчики металла STALEX серии СУ предназначены для работы с рулонами массой до 8 тонн и шириной до 1250 мм. Для работы с рулонами различной ширины крестовины могут быть установлены в любую точку вала.

#### Особенности:

- Ручная установка внутреннего диаметра рулона;
- Штурвал для размотки, смотки и торможения рулона;
- Размотчик может быть оснащён устройством подъёма рулона;
- Стационарная станина обеспечивает безопасность при работе.



Модель	SU-620	SU-1250
Ширина рулона, мм	700	1250
Внутр. диаметр, мм	520-620	520-620
Грузоподъемность, кг	4000	8000
Габариты, мм	900 × 1100 × 1165	1700 × 1100 × 1165
Масса, кг	250	350

## Самоподъемный самоцентрирующийся размотчик

### STALEX СУС

Неприводной двухопорный самоподъемный и самоцентрирующийся размотчик рулонного металла. Легкая и быстрая фиксация рулона. Самоподъемный механизм позволяет использовать размотчик на промышленных объектах и на небольших строительных площадках.

#### Особенности:

- Разборная конструкция вала;
- Удобная и точная центровка с возможностью установки узких рулонов;
- Механизм самоподъема рулона;
- Устройство для торможения и остановки вала.

Модель	SUS-1250
Ширина рулона, мм	1250
Внутр. диаметр, мм	415-620
Грузоподъемность, кг	8000
Габариты, мм	2800 × 1225 × 1650
Масса, кг	350





► Прессы гидравлические

**STALEX HP**

Гидравлический пресс предназначен для работы в ремонтных и сборочных цехах, используется для сборки узлов под давлением.

**Особенности:**

- Надежная и высокоточная гидравлическая система;
- Контроль давления по манометру;
- Рабочий стол перемещается вертикально на 270 мм.

 **200-260**  
Ход поршня

 **25-30**  
Давление



Модель	HP-30	HP-50	HP-63	HP-80
Макс. нагрузка, кН	300	500	630	800
Давление, МПа	25	25	25	30
Ход поршня, мм	200	220	220	260
Габариты, мм	1230 × 550 × 1600	1500 × 650 × 1950	1500 × 650 × 1950	1600 × 700 × 2000
Масса, кг	650	1100	1500	1220

► Прессы гидравлические

**STALEX HP**

Прессы предназначены для сгибания, монтажа и демонтажа, прессования и растягивания, склепки, штамповки, испытания под нагрузкой, испытания сварки и т.д.

**Особенности:**

- Благодаря регулировке положения рабочего стола, можно выполнять обработку высоких деталей;
- Двойной насос для нагнетания масла, который позволяет экономить 60% энергии и повысить эффективность в 2-3 раза;
- Простая конструкция.

 **250-400**  
Ход поршня

 **30-31.5**  
Давление



Модель	HP-100	HP-150	HP-200	HP-300	HP-400
Макс. нагрузка, кН	1000	1500	2000	3000	4000
Давление, МПа	30	30	31.5	31.5	31.5
Ход поршня, мм	250	250	300	300	400
Габариты, мм	1820 × 750 × 2250	1820 × 750 × 2250	1940 × 950 × 2350	2100 × 950 × 2700	2300 × 1000 × 2900
Масса, кг	1420	1750	2400	4500	5850

**ПРЕССЫ**



► Прессы гидравлические

**STALEX HPB**

Одноцилиндровый листогибочный гидравлический пресс STALEX HPB-1500 предназначен для работы в мастерских, на единичных и серийных производствах.

**Особенности:**

- Надежная и высокоточная гидравлическая система;
- Контроль давления по манометру;
- Рабочий стол перемещается вертикально на 405 мм;
- Размер стола 460 × 980 мм (для HPB-790 – 400 × 800 мм).

 **220/250**  
Ход поршня

 **25/30**  
Давление



Модель	HPB-790	HPB-1500
Макс. нагрузка, кН	500	1500
Давление, МПа	25	30
Ход поршня, мм	220	250
Габариты (станок / гидростанция), мм	1500 × 650 × 1950	1840 × 750 × 2250 / 730 × 630 × 960
Масса, кг	1280	1980

► Прессы гидравлические

**STALEX HP20S, 30S**

Гидравлический пресс Stalex HP-S предназначен для работы в ремонтных и сборочных цехах, используется для сборки узлов под давлением. Хорошо сваренная мощная конструкция станка и надежная гидравлическая система обеспечивает устойчивость работы.

**Особенности:**

- V-блок – 2шт;
- Пресс-головка – 1шт;
- Конструкция станка имеет четыре точки опоры рабочего стола;
- Дополнительное уплотнительное кольцо – 1шт.

 **170**  
Ход поршня

 **20/30**  
Давление



Модель	HP20S	HP30S
Давление, МПа	20	30
Расстояние между стойками, мм	490	550
Ход поршня, мм	170	170
Габариты, мм	750 × 500 × 1800	750 × 500 × 1700
Масса, кг	175	190



► Прессы реечные

**STALEX AP**

Используется в ремонтных и производственных целях. Позволяет выпрессовывать подшипники, втулки и различные другие детали небольшой высоты. Усиленная Т-образная конструкция из плотного металла не деформируется в процессе работы.

**Особенности:**

- Ровная поверхность стола гарантирует перпендикулярность углов;
- Точно отфрезерованные зубья для точной работы.



Модель	AP-1	AP-2	AP-3
Усилие, тонн	1	2	3
Длина штока, мм	240	330	430
Площадь рейки, мм	25 × 25	32 × 32	38 × 38
Габариты, мм	290 × 140 × 350	460 × 200 × 460	470 × 230 × 600
Масса, кг	16	38	46

► Прессы реечные

**STALEX RAP**

Используется в ремонтных и производственных целях. Благодаря высококачественным зубьям, пресс позволяет выпрессовывать подшипники, втулки и различные другие детали небольшой высоты.

**Особенности:**

- Рычаг с храповым механизмом;
- Маховик вращения для быстрого перемещения штока;
- Точно отфрезерованные зубья.



Модель	RAP-2	RAP-3
Усилие, тонн	2	3
Длина штока, мм	345	455
Площадь рейки, мм	31 × 31	37 × 37
Габариты, мм	450 × 200 × 470	460 × 230 × 630
Масса, кг	46	60

**МНОГОФУНКЦИОНАЛЬНЫЕ СТАНКИ**



► Комбинированные ручные станки «3 в 1»

**STALEX 3 in 1**

Комбинирование функций резки, гибки и проката (вальцевания). Идеальная комбинация для обработки листового металла толщиной до 1.0 мм.

**Особенности:**

- Подходит для резки мягкой стали, алюминия, латуни, меди и пластика;
- Возможность право и левосторонней работы;
- Раскрытие верхнего ножа, установленного под углом – 3-4 мм (левая часть 10 мм, правая часть 3-4 мм);
- Отшлифованные ножи для резки (поворотные для удвоенного срока службы);
- Площадка-основание для размещения и прижима листа перед резкой (247 × 87 мм);
- Жесткая стальная конструкция;
- Комплект гибочных штампов;
- Регулируемый ограничитель подачи листа – 160 мм резка / 150 мм гибка;
- Канавки для прокатки прутка и формирования колец: Ø до 3.5 мм / до 4.5 мм / до 5.5 мм.



Модель	200x1.0	305x1.0
Макс. ширина материала, мм	200	305
Макс. толщина материала, мм	1.0	1.0
Макс. уголгиба	90°	90°
Диаметр валов, мм	29	39
Габариты, мм	540 × 240 × 280	490 × 330 × 420
Масса, кг	20	45

► Комбинированные ручные станки «3 в 1»

**STALEX 3 in 1**

Комбинирование функций резки, гибки и проката (вальцевания). Идеальная комбинация для обработки листового металла толщиной до 1.0 мм.

**Особенности:**

- Подходит для резки мягкой стали, алюминия, латуни, меди и пластика;
- Возможность право и левосторонней работы;
- Раскрытие верхнего ножа, установленного под углом – 2-3 мм (левая часть 18 мм, правая часть 2-3 мм);
- Отшлифованные ножи для резки (поворотные для удвоенного срока службы);
- Площадка-основание для размещения и прижима листа перед резкой;
- Жесткая стальная конструкция;
- Комплект гибочных штампов;
- Регулируемый ограничитель подачи листа – 550 мм;
- Канавки для прокатки прутка и формирования колец: Ø до 4 мм / до 4.5 мм / до 5.5 мм.



Модель	610x1.0	760x1.0
Макс. ширина материала, мм	610	760
Макс. толщина материала, мм	1.0	1.0
Макс. уголгиба	90°	90°
Диаметр валов, мм	39	39
Габариты, мм	840 × 410 × 860	1000 × 410 × 660
Масса, кг	123	153



► Комбинированные ручные станки «3 в 1»

STALEX 3 in 1

Комбинирование функций резки, гибки и проката. Идеальный вариант для обработки листового металла длиной до 1320 мм и толщиной до 1.5 мм. При любом режиме работы (гибка, резка, прокат) отсутствует ограничение на подачу листа. Для снижения усилия оператора во время работы станок оснащен удобными рукоятями большой длины с противоскользящими наконечниками.

Особенности:

- На вальцах станка расположены желоба для гибки арматуры;
- Вальцы имеют трехвалковую конструкцию;
- Верхний вал консольно отводится в сторону для съема обечайки;
- На станке установлен откидной защитный кожух для предотвращения попадания в вальцы посторонних предметов во время выполнения другой операции;
- Гибка происходит по типу гибки на прессе (пуансон x матрица);
- Пуансон состоит из 9 сегментов: 25, 40, 50, 60, 100, 190, 225, 250, 280;
- Станок оснащен системой предварительного зажима листа;
- Жесткая конструкция станка;
- Ограничитель глубины подачи – 370 мм.



Модель	1320x1.0	1320x1.5
Макс. ширина материала, мм	1320	1320
Макс. толщина материала, мм	1.0	1.5
Макс. угол гiba	90°	90°
Диаметр валов, мм	43	60
Габариты, мм	1680 × 540 × 780	1830 × 310 × 970
Масса, кг	377	530

МНОГОФУНКЦИОНАЛЬНЫЕ СТАНКИ



► Металлообрабатывающий мастер-станок

STALEX M42

Мастер-станок STALEX M42 позволяет выполнять такие операции, как резка, гибка и пробивание отверстий в листе и полосе, резка профильной трубы, резка сегментов и гибка круглой трубы. Основой станка является гидравлический пресс, размещенный в верхней части станка и создающий усилие в 42 тонны.

Вокруг стола, размещенного в центральной части, располагаются 4 боковые опоры, на которых можно установить нужные в данный момент агрегаты. Эти агрегаты подводятся к центру рабочего стола таким образом, чтобы осевая линия гидравлического пресса совпадала с центральной частью агрегата. В стандартную комплектацию входит 6 агрегатов, а также комплекты штампов для гибки листа и полосы, гибки круглых труб и пробивки отверстий.

Особенности:

- Резка уголка и резка сегментов круглой трубы;
- Резка листовой стали;
- Пробивка отверстий;
- Гибка круглой трубы;
- Резка профильной трубы;
- Гибка и штампы для гибки.

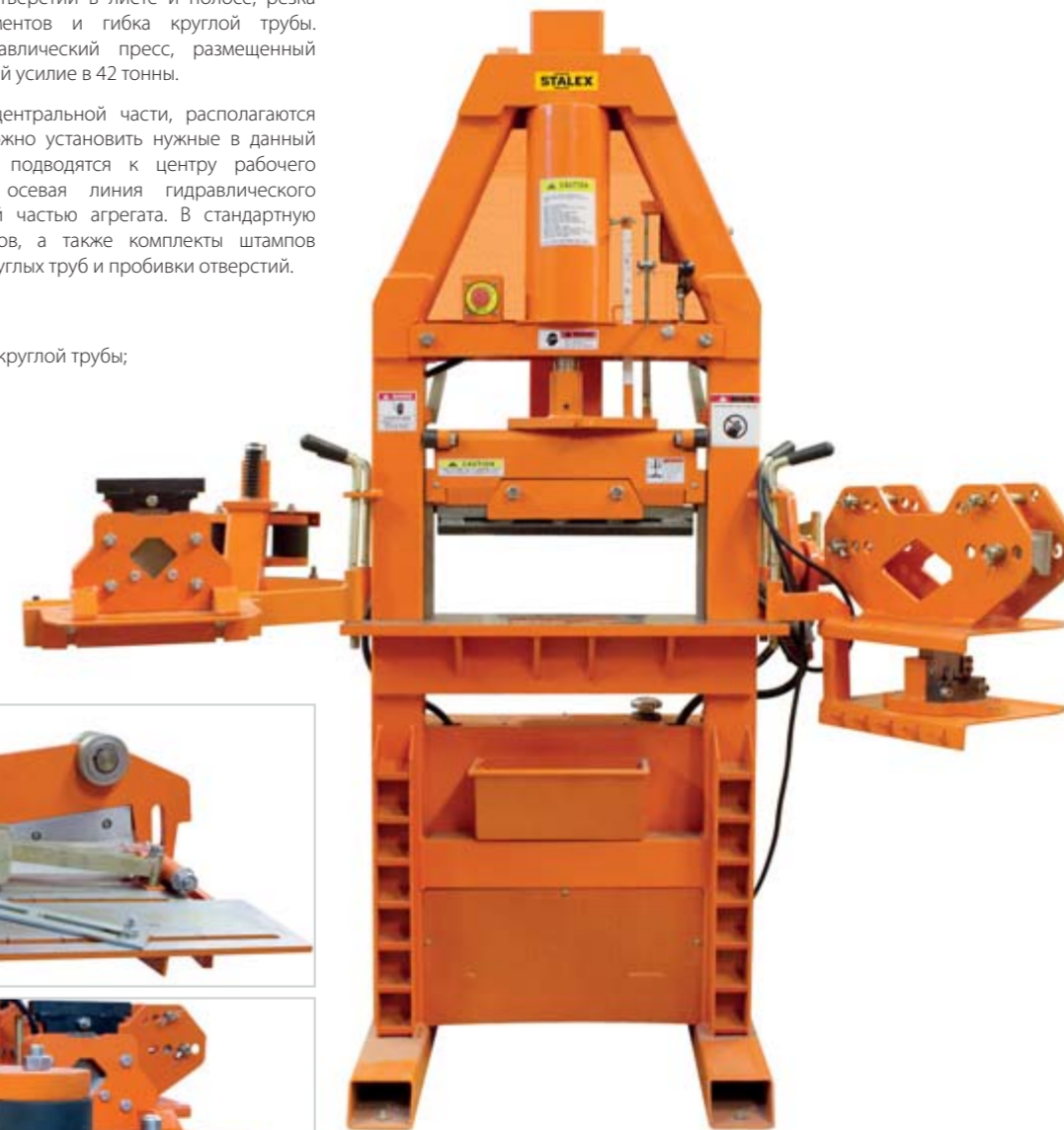
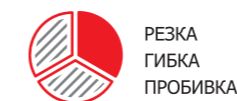

Модель	M42
Макс. длина/толщина резки листовой стали, мм	300 / 9.5
Макс. длина/толщина резки профильной трубы, мм	50 × 50 / 4.75
Макс. размер/толщина резки уголка, мм	75 × 75 / 5
Макс. диаметр круглой трубы при вырубке седловин, мм	25,4
Макс. длина/толщина гибки листа, мм	500 / 20
Макс. диаметр для гибки трубы, мм	50.8
Макс. диаметр/толщина пробивки (перфорирование), мм	25 / 9.5
Габариты, мм	1210 × 1000 × 2350
Масса, кг	500







► Долбежный станок

**STALEX B5012**

Станок STALEX B5012 используется для строгания паза в глухом отверстии, обработки прямоугольного (шлицевого) паза и шпоночного паза в отверстии. Станок оснащен рабочим столом, продольное и поперечное перемещение которого осуществляется механически. Подача заготовки не ограничена верхней колонной, станок идеально подходит для обработки шпоночного паза в отверстии больших деталей. По вертикальным направляющим колонны перемещается ползун, в нижней части которого находится резцедержатель.

**Особенности:**

- Рабочий стол с продольным и поперечным механическим перемещением;
- Механическая подача смазочной жидкости на вертикальные направляющие колонны.



**120**  
Ход оправки

Модель	B5012
Продол./попереч. перемещение рабочего стола, мм	130 / 150
Макс. перемещение оправки, мм	120
Мощность двигателя, кВт	1.1
Габариты, мм	1000 × 650 × 1000
Масса, кг	196

► Долбежный станок

**STALEX B5013**

Станок STALEX B5013 используется для строгания паза в глухом отверстии, обработки прямоугольной (шлицевой) щели и шпоночного паза в отверстии. Станок оснащен рабочим столом, продольное и поперечное перемещение которого осуществляется механически.

**Особенности:**

- Прочная стальная конструкция;
- Поворот головы станка на 45° в обе стороны;
- Перемещение фрезерной оправки 0-125 мм;
- Ход ползуна 60-350 ударов в минуту (6 шагов);
- Максимальная длина строгания – 100 мм;
- Максимально возможная высота заготовки без обработки – 280 мм;
- Механическая регулировка продольного и поперечного перемещения рабочего стола.



**125**  
Ход оправки

Модель	B5013
Продол./попереч. перемещение рабочего стола, мм	560 / 190
Макс. перемещение оправки, мм	125
Мощность двигателя, кВт	0.25
Габариты, мм	1090 × 1120 × 790
Масса, кг	330

**ДОЛБЕЖНЫЕ, ЛЕНТОЧНО-ШЛИФОВАЛЬНЫЕ СТАНКИ**



► Станок ленточно-шлифовальный

**STALEX S-50**

Ленточно-дисковый шлифовальный станок STALEX S-50 – комбинированная модель, которая совмещает в себе оба вида шлифования: ленточное и дисковое. Используется для обработки плоскостей и сопряженных поверхностей «бесконечными» (смянутыми в кольцо) лентами или диском, позволяя быстро подгонять элементы при сборке.

**Особенности:**

- Компактное устройство с высокой производительностью;
- Комбинация ленточного и дискового шлифовальных инструментов;
- Столы для дискового и ленточного шлифования;
- Оптимальные размеры и легкость перемещения;
- Напряжение питания – 220В.



**22**  
Скорость ленты

Модель	S-50
Мощность двигателя, кВт	0.75
Шкив, мм	75 × 50
Размер ленты, мм	1000 × 50
Скорость ленты, м/с	22
Габариты, мм	540 × 440 × 370
Масса, кг	26



► Станок ленточно-шлифовальный

**STALEX S-75**

Ленточно-шлифовальный станок STALEX S-75 обрабатывает заготовки «бесконечными» (смянутыми в кольцо) лентами. Может использоваться для торцовки, заточки, зачистки, шлифовки и полировки изделий. Станок широко применяется в цехах и мастерских при металло- и деревообработке, позволяя быстро подгонять элементы при сборке.

**Особенности:**

- Стол для ленточного шлифования;
- Оптимальные размеры и легкость перемещения;
- Рифленое покрытие ролика для уменьшения шума;
- Карман для отвода пыли;
- Напряжение питания 380В.

**34**  
Скорость ленты

Модель	S-75
Мощность двигателя, кВт	3.0
Шкив, мм	200 × 75
Размер ленты, мм	2000 × 75
Скорость ленты, м/с	34
Габариты, мм	1150 × 570 × 570
Масса, кг	75





▶ Станок ленточно-шлифовальный

STALEX S-75HA

Ленточно-шлифовальный станок Stalex S-75HA используется для торцовки, заточки, зачистки, шлифовки и полировки изделий путём обработки плоскостей и сопряжённых плоских поверхностей «бесконечными» (сомкнутыми в кольцо) лентами. Рама станка имеет возможность менять угол установки, комплектуется защитным экраном для безопасной работы.

**Особенности:**

- Съёмный модуль для сбора стружки;
- Система сбора абразивной пыли + оборудованный пылесборник;
- Приводной шкив с полиуретановым покрытием;
- Большая поверхность шлифования для быстрой работы с крупными заготовками;
- Система легкой замены шлифовальной ленты;
- Напряжение питания – 380 В;
- Низкий уровень вибрации;
- Два места для шлифования с отводами.



33  
Скорость ленты

Модель	S-75HA
Мощность двигателя, кВт	4.0
Шкив, мм	200 × 75 / 225 × 75
Размер ленты, мм	2000 × 75
Скорость ленты, м/с	33
Габариты, мм	950 × 620 × 1130
Масса, кг	145

▶ Станок ленточно-шлифовальный

STALEX S-150

Ленточно-шлифовальный станок Stalex S-150 используется для торцовки, заточки, зачистки, шлифовки и полировки изделий путём обработки плоскостей и сопряжённых плоских поверхностей «бесконечными» (сомкнутыми в кольцо) лентами. Станок популярен и широко применяется в цехах и мастерских, предназначен для быстрой подгонки элементов при сборке. Ленточный шлифовальный станок находит применение в сфере металло и деревообработки.

**Особенности:**

- Съёмный модуль для сбора стружки;
- Приводной шкив с полиуретановым покрытием;
- Высота настраивается по желанию;
- Стабильный трехфазный мотор;
- Напряжение питания – 380 В;
- Низкий уровень вибрации.



17/34  
Скорость ленты

Модель	S-150
Мощность двигателя, кВт	2.2 / 2.8
Шкив, мм	250 × 150
Размер ленты, мм	2000 × 150
Скорость ленты, м/с	17 / 34
Габариты, мм	1150 × 630 × 640
Масса, кг	130

ЛЕНТОЧНО-ШЛИФОВАЛЬНЫЕ СТАНКИ



▶ Станок шлифовальный ленточно-дисковый

STALEX BTM-250

Ленточно-дисковый шлифовальный станок STALEX BTM-250 является комбинированной моделью и совмещает в себе оба вида шлифования: ленточное и дисковое.

Используется для обработки плоскостей и сопряжённых поверхностей «бесконечными» (сомкнутыми в кольцо) лентами или диском, позволяя быстро подгонять элементы при сборке.

**Особенности:**

- Столы для дискового и ленточного шлифования;
- Ленточный шлифовальный узел может быть размещен как горизонтально, так и вертикально;
- Простая смена ленты с помощью быстрозапорного механизма;
- Патрубки для вытяжки на ленточном и дисковом шлифовальных устройствах;
- Устойчивая стальная тумба в комплекте поставки;
- Безвибрационная работа благодаря сбалансированному шлифовальному диску;
- Напряжение питания 380В.

14.5  
Скорость ленты

Модель	BTM-250
Размер ленты, мм	150 × 1200
Скорость ленты, м/с	14.5
Размер стола, мм	152 × 267
Предел угловой регулировки стола	45°
Диаметр диска, мм	305
Частота вращения диска, об/мин	2100
Размер стола, мм	190 × 330
Макс. скос на угол 15°, мм	4.5
Угол скоса	15°
Мощность двигателя, кВт	1.1
Габариты (корпус/стойка), мм	730 × 430 × 430 / 550 × 430 × 640
Масса, кг	80



▶ Установка для сбора абразивной пыли

STALEX DVS-14

Надежный вакуумный улавливатель Stalex DVS-14 характеризуется надежностью, компактностью, низким энергопотреблением.

**Особенности:**

- Лопasti вентилятора и корпус выполнены из алюминия;
- Выдвигаемый поддон обеспечивает легкое удаление отходов;
- Центробежная технология "Циклон" обеспечивает малозумную и эффективную работу устройства.

Модель	DVS-14
Макс. поток, м³/мин (м/сек)	14 (25)
Размер фильтра, мм	295 × 295 × 45
Диаметр патрубка / длина шланга, мм	75 / 1500
Мощность двигателя, кВт	0.75
Габариты, мм	920 × 590 × 850
Масса, кг	60





▶ **Заточные станки**

**STALEX DS**

Заточные станки предназначены для слесарных работ (снятия заусенцев, фасок и т.п.), заточки режущего инструмента, а также выполнения шлифовальных и полировочных работ.



**2850**  
частота вращения

Модель	DS-150	DS-200
Параметры круга, мм	150 × 25 × 32	200 × 32 × 32
Частота вращения, об/мин	2850	2850
Мощность, кВт	0.5	0.9
Напряжение питания, В	230	230
Габариты, мм	485 × 258 × 220	540 × 300 × 275
Масса, кг	16	27

▶ **Заточные станки**

**STALEX DS**

Заточные станки предназначены для слесарных работ (снятия заусенцев, фасок и т.п.), заточки режущего инструмента, а также выполнения шлифовальных и полировочных работ.



**2850**  
частота вращения

Модель	DS-250	DS-250/1
Параметры круга, мм	250 × 32 × 32	250 × 32 × 32
Частота вращения, об/мин	2850	2850
Мощность, кВт	1.1	1.1
Напряжение питания, В	230	380
Габариты, мм	540 × 300 × 275	540 × 300 × 360
Масса, кг	30	30

▶ **Заточные станки**

**STALEX DS-300/1 STAND**

Заточные станки предназначены для слесарных работ (снятия заусенцев, фасок и т.п.), заточки режущего инструмента, а также выполнения шлифовальных и полировочных работ. Поставляется со стойкой в стандартной комплектации и LED лампой.



**1450**  
частота вращения

Модель	SBG-300T stand
Параметры круга, мм	300 × 50 × 75
Частота вращения, об/мин	1450
Мощность, кВт	2.2
Напряжение питания, В	380
Габариты, мм	770 × 470 × 530
Масса, кг	84

**ЗАТОЧНЫЕ И СВАРОЧНЫЕ СТАНКИ**



▶ **Станок точечной сварки**

**STALEX DN-40**

Точечная сварка предназначена для соединения деталей в одной или нескольких строго определенных точках путем подачи сильного тока.

**Особенности:**

- При точечной сварке не требуется приобретение дополнительных расходных материалов;
- Точечная сварка идеально подходит для сварки тонколистовых металлов;
- Прочные и надежные сварные швы;
- Не требуется дополнительной обработки;
- Минимальная деформация и повреждение металла;
- Пневматический привод сжатия электродов;
- Управление сварочными параметрами с пульта;
- Водяное охлаждение электродов, плеч и трансформатора.



Модель	DN-40
Напряжение, В	380
Мощность, кВА	40
Толщина металла, мм	1.0+1.0 ÷ 4.0+4.0
Вылет плеч, мм	300
Габариты, мм	1070 × 560 × 1760
Вес, кг	236

▶ **Станок шовной сварки**

**STALEX FN, SBFN**

Станки шовной сварки Stalex FN-35/55 и Stalex SBFN-75/100 предназначены для соединения деталей сплошным или прерывистым швом путем подачи сильного тока на два электрода – медные ролики.

**Особенности:**

- Не требуется приобретение дополнительных расходных материалов;
- Шовная сварка идеально подходит для сварки тонколистовых металлов;
- Прочные и надежные сварные швы;
- Не требуется дополнительной обработки;
- Минимальная деформация и повреждение металла;
- Пневматический привод сжатия электродов;
- Управление сварочными параметрами с пульта;
- Водяное охлаждение электродов и плеч.



Модель	FN-35	FN-55	SBFN-75	SBFN-100
Напряжение, В	380	380	380	380
Мощность, кВА	35	55	75	100
Толщина металла, мм	0.4-1.0	0.4-1.2	0.4-1.5	0.4-2.0
Скорость сварки, м/мин	0.5-3.0	0.5-3.0	0.5-3.0	0.5-3.0
Вылет роликов, мм	600	600	600	600
Габариты, мм	1800 × 610 × 1930	1800 × 610 × 1930	1800 × 610 × 1930	1800 × 610 × 1930
Вес, кг	328	378	428	478



► Шринкер

**STALEX FSM-16**

Шринкер – специальный станок для работ с листовым металлом, предназначен для растягивания и сжатия листового металла.

В стандартную комплектацию входят корпус, колесная база и два комплекта губок: для растягивания и стягивания листовой заготовки.

Губки для растяжения сжимают листовую заготовку по внутреннему контуру. Губки для стягивания расширяют листовую заготовку по наружному контуру.

Педаль делает процесс сжатия и растягивания более эффективным и менее затратным.



Модель	FSM-16
Макс. толщина, мм	1.5
Зев, мм	152
Габариты, мм	1180 × 500 × 210
Масса, кг	50

► Шринкер

**STALEX SS-16**

Шринкер – специальный станок для работ с листовым металлом, предназначен для растягивания и сжатия листового металла.

Данный станок состоит из корпуса и губок.

Корпус представляет собой отливку из высококачественной стали с высокой прочностью конструкции, хорошей стабильностью. Губки изготовлены из упрочненной хромистой стали с очень высокой твердостью и вязкостью. Губки сжатия формируют кривые внешнего радиуса, а губки растяжения формируют кривые внутреннего радиуса. Сложные кривые могут быть получены путем обработки попеременной обработки детали с обеих сторон.



Модель	SS-16
Макс. толщина, мм	1.5
Зев, мм	208
Габариты, мм	350 × 170 × 400
Масса, кг	26

► Шринкер

**STALEX SS-16F**

Шринкер – специальный станок для работ с листовым металлом, предназначен для растягивания и сжатия листового металла.

Данный станок состоит из корпуса, стойки и губок.

Корпус представляет собой отливку из высококачественной стали с высокой прочностью конструкции, хорошей стабильностью. Губки изготовлены из упрочненной хромистой стали с очень высокой твердостью и вязкостью. Губки сжатия формируют кривые внешнего радиуса, а губки растяжения формируют кривые внутреннего радиуса. Сложные кривые могут быть получены путем обработки попеременной обработки детали с обеих сторон.



Модель	SS-16F
Макс. толщина, мм	1.5
Зев, мм	208
Габариты, мм	970 × 640 × 260
Масса, кг	30

**ШРИНКЕРЫ**



► Шринкер

**STALEX SM-16B**

Шринкер – специальный станок для работ с листовым металлом, предназначен для растягивания и сжатия листового металла.

В стандартную комплектацию входят корпус и два комплекта губок: для растягивания и стягивания листовой заготовки.

Губки для растяжения сжимают листовую заготовку по внутреннему контуру. Губки для стягивания расширяют листовую заготовку по наружному контуру.

Поставляется с удобным рычагом для эффективной и легкой работы.



Модель	SM-16B
Макс. толщина, мм	1.5
Зев, мм	150
Габариты, мм	800 × 590 × 1320
Масса, кг	25

► Шринкер

**STALEX SS-18**

Преобразование заготовки со скошенными краями по внутреннему и наружному радиусу в S-образное изделие.

Шринкер сжимает листовую заготовку по внутреннему контуру. Растягивающее устройство расширяет листовую заготовку по наружному контуру.

В стандартную комплектацию входят корпус и два комплекта губок: для растягивания и стягивания листовой заготовки.



Модель	SS-18
Макс. толщина, мм	1.2
Зев, мм	25.4
Габариты, мм	460 × 130 × 200
Масса, кг	5.8

► Шринкер

**STALEX SS-18FD**

Преобразование заготовки со скошенными краями по внутреннему и наружному радиусу в S-образное изделие.

Шринкер сжимает листовую заготовку по внутреннему контуру. Растягивающее устройство расширяет листовую заготовку по наружному контуру.

Стандартная комплектация: один корпус + два зажима.

Педаль делает процесс сжатия и растягивания более эффективным и менее затратным.



Модель	SS-18 FD
Макс. толщина, мм	1.2
Зев, мм	25.4
Габариты, мм	1130 × 430 × 170
Масса, кг	26



► **Английское колесо**

**STALEX F-1.2x560**

Английское колесо – специальный роликовый вытяжной станок предназначенный для формовки листового металла. За счет изменения количества и типоразмера направляющих роликов можно получить различные контуры. Изготовлен из чугуна и стали и обеспечивает минимальное отклонение обрабатываемой детали.

**Особенности:**

- Формовка листового металла, протягивая заготовку между верхним и нижним роликами;
- Роликовый вытяжной станок оснащен 1 верхним и 6 нижними роликами;
- Верхний ролик, имеющий скругленные края для устранения царапин, изготовлен из улучшенной специально закаленной стали;
- Верхний ролик обладает подвижностью для оптимизации и облегчения регулировки;
- Промышленные формовочные ролики изготовлены из качественной инструментальной стали и предназначены для профессионального и промышленного применения.



**1.2**

Толщина материала

Модель	F-1.2x560
Ширина материала, мм	560
Толщина материала, мм	1.2
Габариты, мм	830 × 700 × 1353
Масса, кг	61



► **Английское колесо**

**STALEX F-1.2x710**

Английское колесо – специальный роликовый вытяжной станок предназначенный для формовки листового металла. За счет изменения количества и типоразмера направляющих роликов можно получить различные контуры. Изготовлен из чугуна и стали и обеспечивает минимальное отклонение обрабатываемой детали.

**Особенности:**

- Формовка листового металла, протягивая заготовку между верхним и нижним роликами;
- Роликовый вытяжной станок оснащен 1 верхним и 6 нижними роликами;
- Верхний ролик, имеющий скругленные края для устранения царапин, изготовлен из улучшенной специально закаленной стали;
- Верхний ролик обладает подвижностью для оптимизации и облегчения регулировки;
- Промышленные формовочные ролики изготовлены из качественной инструментальной стали и предназначены для профессионального и промышленного применения.



**1.2**

Толщина материала

Модель	F-1.2x710
Ширина материала, мм	710
Толщина материала, мм	1.2
Габариты, мм	960 × 870 × 1524
Масса, кг	76



**АНГЛИЙСКИЕ КОЛЕСА**



► **Английское колесо**

**STALEX F-1.2x1000**

Английское колесо – специальный роликовый вытяжной станок предназначенный для формовки листового металла. За счет изменения количества и типоразмера направляющих роликов можно получить различные контуры. Изготовлен из чугуна и стали и обеспечивает минимальное отклонение обрабатываемой детали.

**Особенности:**

- Формовка листового металла, протягивая заготовку между верхним и нижним роликами;
- Роликовый вытяжной станок оснащен 1 верхним и 6 нижними роликами;
- Верхний ролик, имеющий скругленные края для устранения царапин, изготовлен из улучшенной специально закаленной стали;
- Верхний ролик обладает подвижностью для оптимизации и облегчения регулировки;
- Промышленные формовочные ролики изготовлены из качественной инструментальной стали и предназначены для профессионального и промышленного применения.



**1.2**

Толщина материала

Модель	F-1.2x1000
Ширина материала, мм	1040
Толщина материала, мм	1.2
Габариты, мм	1250 × 750 × 1790
Масса, кг	140



► **Английское колесо**

**STALEX F-1.5x1100**

Английское колесо – специальный роликовый вытяжной станок предназначенный для формовки листового металла. За счет изменения количества и типоразмера направляющих роликов можно получить различные контуры. Изготовлен из чугуна и стали и обеспечивает минимальное отклонение обрабатываемой детали.

**Особенности:**

- Формовка листового металла, протягивая заготовку между верхним и нижним роликами;
- Роликовый вытяжной станок оснащен 4 верхними и 10 нижними роликами;
- Верхний ролик, имеющий скругленные края для устранения царапин, изготовлен из улучшенной специально закаленной стали;
- Верхний ролик обладает подвижностью для оптимизации и облегчения регулировки;
- Промышленные формовочные ролики изготовлены из качественной инструментальной стали и предназначены для профессионального и промышленного применения;
- Ролики можно располагать перпендикулярно раме для работы с длинными заготовками или параллельно раме для работы с широкими заготовками;
- В комплектацию входят – выдвигаемые транспортировочные колеса.



**1.5**

Толщина материала

Модель	F-1.5x1100
Ширина материала, мм	1100
Толщина материала, мм	1.5
Габариты, мм	1420 × 710 × 1600
Масса, кг	252





► **Гладильный молоток**

**STALEX PPH-500**

Пневматический гладильный молоток предназначенный для формовки листового металла, для разглаживания неровной поверхности и улучшения качества заготовки. Станок имеет диапазон скоростей 875-1350 ударов в минуту.

**Особенности:**

- Формовка листового металла, подача заготовки между байком наковальни и байком молота;
- Подходит для работы с мягкой сталью/медью и алюминием – до 0.75 мм / 1.2 мм;
- Пневматический гладильный молоток оснащен одним комплектом бойков молота/наковальни;
- Требуемое давление воздуха воздушного компрессора – 0.34-0.69 МПа;
- Потребление воздуха – 113,3 л/мин.



Модель	PPH-500
Ширина материала, мм	500
Толщина материала, мм	0.75
Габариты, мм	584 × 140 × 610
Масса, кг	27

► **Гладильный молоток**

**STALEX PPH-610**

Пневматический гладильный молоток предназначенный для формовки листового металла, для разглаживания неровной поверхности и улучшения качества заготовки. Имеет 3 диапазона скоростей 1800-2000 / 3200-3500 / 4400-4600 ударов в минуту.

**Особенности:**

- Формовка листового металла, подача заготовки между байком наковальни и байком молота;
- Подходит для работы с мягкой сталью/медью и алюминием – до 0.75 мм / 1.2 мм;
- Пневматический гладильный молоток оснащен одним комплектом бойков молота/наковальни;
- Требуемое давление воздуха воздушного компрессора – 0.34-0.69 МПа;
- Потребление воздуха – 249.2 л/мин;
- В комплектацию входят - транспортировочные колеса.



Модель	PPH-610
Ширина материала, мм	610
Толщина материала, мм	1.5
Габариты, мм	860 × 735 × 1675
Масса, кг	113

**ГЛАДИЛЬНЫЕ МОЛОТКИ, УСТРОЙСТВА ДЛЯ СЕДЛОВИН**



► **Устройство для вырубki седловин**

**STALEX RA**

Устройство для вырубki седловин является полезной опцией для точной и простой обработки труб, ускоряющее в несколько раз процесс подготовки к последующей аккуратной сварке. Применим во всех отраслях производства, где используются изделия из труб.

Предназначен для вырубki сегментов труб (выемок) различного диаметра для более удобного и быстрого соединения при сварке. Имеет крепления для установки к полу или верстаку. Прочный и долговечный корпус, изготовленный из стали.



Модель	RA-2	RA-3
Размеры трубы, мм	19, 25, 31	38, 50
Габариты, мм	500 × 160 × 160	500 × 160 × 160
Масса, кг	9	16



► **Устройство для вырезания седловин**

**STALEX PN-1/2S, PNM**

Устройство для вырезания седловин является полезной опцией при наличии сверлильного станка или дрели. Применим во всех отраслях производства, где используются изделия из труб.

Предназначен для резки труб различного диаметра для более удобного и быстрого соединения при сварке. Stalex PN-1/2S имеет прочный и долговечный корпус, изготовленный из стали. Данное устройство предназначено для настольной вертикальной и горизонтальной установки, может проводить резку трубы (вырезания седловин) разного диаметра под разным углом. Модель можно поворачивать и регулировать в пределах от 0° до 60°.

Основание адаптируется к любому рабочему столу. Обладает такими преимуществами, как легкость в эксплуатации, высокая скорость резки, малые размеры и высокая мобильность, высокая точность обработки, что сопоставимо с характеристиками при обработке изделий на станках с ЧПУ.

**76.2**  
Макс. профиль

Модель	PN-1/2S	PNM
Макс. размер трубы, мм	50.8	76.2
Шпиндель, мм	19.05	25.4
Адаптер шпинделя, мм	12.7 / 15.85	12.7
Регулировка поворота	от 0° до +60°	от 0° до +50°
Габариты, мм	300 × 170 × 120	310 × 160 × 900
Масса, кг	5	10.5





► **Устройство для вырезания седловин**

**STALEX PTN12U**

Устройство для вырезания седловин является полезной опцией при наличии сверлильного станка или дрели. Применим во всех отраслях производства, где используются изделия из труб.

Предназначен для резки труб различного диаметра для более удобного и быстрого соединения при сварке. Stalex PN-1/2S имеет прочный и долговечный корпус, изготовленный из стали. Данное устройство предназначено для настольной вертикальной и горизонтальной установки, может проводить резку трубы (вырезания седловин) разного диаметра под разным углом. Модель можно поворачивать и регулировать в пределах от 0° до 60°.

Основание адаптируется к любому рабочему столу. Обладает такими преимуществами, как легкость в эксплуатации, высокая скорость резки, малые размеры и высокая мобильность, высокая точность обработки, что сопоставимо с характеристиками при обработке изделий на станках с ЧПУ.



**50.8**  
Макс. профиль

Модель	PTN12U
Размеры трубы, мм	6.35, 9.5, 12.7, 19.05, 25.4, 31.75, 38.1, 50.8
Макс. толщина резки, мм	3
Угол резки	90°
Мощность, кВт	1.5
Габариты, мм	860 × 400 × 450
Масса, кг	92

► **Труборезы ручные**

**STALEX МНРС**

Труборезы ручные МНРС предназначены для резки труб вращением вокруг трубы, методом холодной резки – не производящим искр во время работы. Замкнутая конструкция с 4 режущими роликами и хомутным закрытием рамы – позволяет качественно, без заусенцев и сколов резать стальные/чугунные/нержавеющие трубы. В том числе в труднодоступных местах, где нет полного подхода или доступа к трубе – труборез работает с минимальным вращением (качением) 90°-110°, достаточно четверти оборота. Удобный и надёжный в работе имеет длительный срок службы, возможно докупить наборы режущих роликов (комплект из 4 роликов).

**Особенности:**

- Ручные станки предназначены для быстрых резки труб;
- Труборезы работают с минимальным вращением (качением) 90-110°, в том числе в ограниченном пространстве;
- Ручной инструмент холодной резки, без выскания искр – идеально подходит для задач на объектах с требованием на запрет к пожароопасным и легковоспламеняемым работам;
- Портативный и легкий, удобен для транспортировки;
- Специальное покрытие узлов для предотвращения появления ржавчины.



Модель	МНРС-4	МНРС-6	МНРС-8	МНРС-14
Размеры трубы, мм	50-100	100-150	150-200	250-350
Толщина стенки, мм	2.77-6.02	3-7.11	3.4-8.18	4.19-11.1
Габариты, мм	620 × 230 × 90	730 × 300 × 90	860 × 400 × 90	1180 × 360 × 165
Масса, кг	7	10	12.5	32

**УСТРОЙСТВА ДЛЯ СЕДЛОВИН, ТРУБОРЕЗЫ**



► **Труборезы электрические**

**STALEX НРРС**

Приводные труборезы, моделей Stalex НРРС предназначены для резки стальных труб под прямым углом. Индукционный двигатель обеспечивает тихую и надёжную работу. Разрезает трубы с чистой режущей кромкой, без искр, пыли или открытого пламени.

**Особенности:**

- Низкий уровень шума при работе станка;
- Легко и быстро режет материал трубы путем смещения диска в трубу;
- Возможно последующее соединение труб без дополнительных операций – таких как резьбовое соединение/сварное соединение;
- Прочная и надёжная конструкция для применения в цеху или на объекте.



Модель	НРРС-8	НРРС-12
Размеры трубы, мм	60-219	73-323
Толщина стенки, мм	3.0-6.0	3.0-6.0
Мощность, кВт	0.55	0.75
Габариты, мм	720 × 630 × 700	720 × 640 × 870
Масса, кг	85	139

► **Станки для высверливания отверстий в трубах**

**STALEX РНС**

Станки Stalex РНС специально разработаны и предназначены для точного и удобного вырезания отверстий в трубах. Диаметр хвостовика сверл от 3 до 16 мм. Частота вращения шпинделя 110 об/мин (без нагрузки) – обеспечивает надёжную и долговечную работу режущего инструмента.

**Особенности:**

- Экономичный метод вырезания крупных отверстий в трубах методом корончатого сверления;
- Точность и надёжность установки обеспечивается крепежной цепью фиксации;
- В зависимости от материала труб, могут применяться различные корончатые сверла;
- Прочная и надёжная конструкция;
- Жидкостной уровень;
- Конструкция модели РНС-6 позволяет перебрасывать рычаг вращения на другую сторону для комфортного управления станком.



Модель	РНС-4	РНС-6
Ход шпинделя, мм	115	100
Макс. диаметр вырезания, мм	114	152
Диапазон установки на трубы, мм	32-200	32-300
Мощность двигателя, кВт	0.65	1.5
Частота вращения, об/мин	110	110
Габариты, мм	260 × 248 × 513	340 × 315 × 303
Масса, кг	17.2	22



► **Тиски сверлильные**

**STALEX «Бульдог»**

Предназначены для фрезерных и сверлильных операций. Изготовлены из специального чугуна с закаленными и шлифованными губками. Губки тисков имеют крестообразные насечки для более жесткой фиксации заготовок.



**78-150**  
Раскрыв губок

Модель	«Бульдог» 75 × 78	«Бульдог» 100 × 110	«Бульдог» 125 × 128	«Бульдог» 150 × 150
Ширина/раскрытие губок, мм	75 / 78	100 / 110	125 / 128	150 / 150
Высота губок, мм	19	26	26	26
Размер основания, мм	155 × 140	195 × 170	215 × 185	250 × 225
Габариты, мм	200 × 160 × 70	240 × 180 × 70	280 × 210 × 80	300 × 240 × 90
Масса, кг	1.9	3.2	4.5	6.0

► **Тиски слесарные**

**STALEX «Горилла»**

Предназначены для применения в различных условиях: от домашней мастерской или автосервиса до крупных предприятий. Изготовлены из высокопрочного специального чугуна. Закаленные и шлифованные губки имеют насечки для прочного крепления детали.



**75-150**  
Раскрыв губок

Модель	«Горилла» 100 × 75	«Горилла» 125 × 100	«Горилла» 150 × 125	«Горилла» 200 × 150
Ширина/раскрытие губок, мм	100 / 75	125 / 100	150 / 125	200 / 150
Глубина зева, мм	56	67	75	86
Размеры наковальни, мм	65 × 65	90 × 90	115 × 115	140 × 140
Габариты, мм	300 × 150 × 180	300 × 170 × 200	280 × 200 × 240	450 × 220 × 270
Масса, кг	7	11	14	20

► **Тиски слесарные**

**STALEX «Гризли»**

Предназначены для применения в различных условиях: от домашней мастерской или автосервиса до крупных предприятий. Изготовлены из высокопрочного специального чугуна. Закаленные и шлифованные губки имеют насечки для прочного крепления детали.

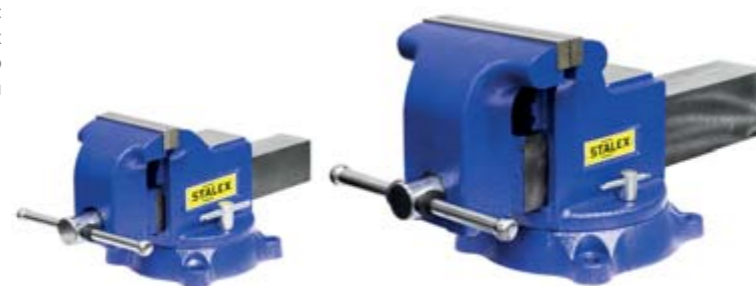

**100-200**  
Раскрыв губок

Модель	«Гризли» 100 × 100	«Гризли» 125 × 125	«Гризли» 150 × 150	«Гризли» 200 × 200
Ширина/раскрытие губок, мм	100 / 100	125 / 125	150 / 150	200 / 200
Глубина зева, мм	67	75	89	105
Размеры наковальни, мм	155 × 140	195 × 170	215 × 185	250 × 225
Габариты, мм	350 × 160 × 200	390 × 200 × 240	450 × 200 × 280	550 × 240 × 300
Масса, кг	1.9	3.2	4.5	6.0

**ТИСКИ**



► **Тиски станочные**

**STALEX TSL**

Станочные тиски STALEX TSL – предназначены для фрезерных и сверлильных операций. Изготовлены из специального чугуна с закаленными и шлифованными губками. Губки тисков имеют крестообразные насечки для более жесткой фиксации заготовок.



**145-220**  
Раскрыв губок

Модель	TSL-140	TSL-200
Ширина губок, мм	140	200
Высота губок, мм	55	65
Раскрытие губок, мм	145	220
Размер основания, мм	375 × 235	485 × 295
Габариты, мм	630 × 345 × 165	490 × 280 × 135
Масса, кг	18	37



► **Тиски станочные**

**STALEX TQC**

STALEX TQC предназначены для фрезерных и сверлильных операций. Изготовлены из специального чугуна с закаленными и шлифованными губками. Поворот тисков на 90° в обе стороны.



**100-150**  
Раскрыв губок

Модель	TQC4	TQC6
Ширина губки, мм	100	150
Глубина губки, мм	38	50
Раскрытие губок, мм	100	150
Высота, мм	116	150
Размер станины, мм	197 × 146	292 × 215
Масса, кг	14	39



► **Тиски станочные**

**STALEX TQA6**

Предназначены для фрезерных и сверлильных операций. Изготовлены из специального чугуна с закаленными и шлифованными губками. Поворот тисков на 90° в обе стороны. Вертикальный подъем до 45° позволяет сверлить заготовку под заданным углом.



**150**  
Раскрыв губок

Модель	TQA6
Ширина губки, мм	150
Глубина губки, мм	50
Раскрытие губок, мм	150
Высота, мм	184
Размер станины, мм	229 × 292
Масса, кг	51





## Тиски станочные

## STALEX MVA

Тиски станочные поворотные К-типа предназначены для применения на фрезерных, сверлильных станках. Основные детали тисков, в том числе поворотное основание, изготовлены из высокопрочного чугуна. Губки изготовлены из закаленной инструментальной стали и отшлифованы.



**80-160**  
Раскрыв губок

Модель	MVA100	MVA125	MVA150	MVA200
Ширина губок, мм	100	125	150	200
Высота губок, мм	35	40	50	62
Раскрытие губок, мм	80	100	125	160
Габариты, мм	360 × 240 × 160	390 × 260 × 160	470 × 300 × 190	530 × 310 × 240
Масса, кг	15	19	32	49

## Тиски станочные

## STALEX WOA

2-х осевые станочные тиски Stalex предназначены для обработки заготовок под различными углами на металлорежущих станках. Тиски изготавливаются из мелкозернистого, высокопрочного чугуна, имеют закаленные и отшлифованные стальные губки. Возможность наклона обрабатываемой заготовки на угол от 0 до 90° и поворот вокруг оси Z до 360°. Зажимной винт полностью защищен от загрязнения и попадания стружки.



**48-95**  
Раскрыв губок

Модель	WOA50	WOA75	WOA100
Ширина губки, мм	50	75	100
Глубина губки, мм	24	34	45
Раскрытие губок, мм	48	80	95
Угол поворота	360°	360°	360°
Масса, кг	3.5	7	17

## Тиски станочные

## STALEX WEA

3-х осевые станочные тиски для обработки заготовок под различными углами на фрезерных, сверлильных станках. Возможность наклона заготовки под требуемым углом в одной плоскости до ±45° и от 0 до 90° в другой. Поворот от 0 до 360° относительно основания. В тисках используется передача винт-гайка. Гайка изготовлена из бронзы для уменьшения коэффициента трения и повышения сопротивления износа.



**80-95**  
Раскрыв губок

Модель	WEA75	WEA100	WEA125
Ширина губки, мм	75	100	125
Глубина губки, мм	34	45	45
Раскрытие губок, мм	80	95	95
Угол поворота	360°	360°	360°
Масса, кг	10	17	20

## ТИСКИ, СВАРОЧНЫЕ ПОЗИЦИОНЕРЫ



## Тиски угловые

## STALEX AC

Угловые тиски STALEX AC – предназначены для фиксации профильных труб для дальнейшей сварки, прихватки, торцовки, шлифовки, сверления и других видов работ.



**60-100**  
Раскрыв губок

Модель	AC-60	AC-100
Высота губки, мм	35	60
Ширина губки, мм	60	90
Раскрытие губок, мм	60	100
Масса, кг	5	12

## Тиски угловые

## STALEX AC-H

Угловые зажимы Stalex AC – предназначены для фиксации профильных труб для дальнейшей сварки, прихватки, торцовки, шлифовки, сверления и других видов работ. Угловые зажимы Stalex AC имеют бронзовый червяк зажима, резьба которого не портится при попадании капель и искр от сварочных работ, максимально продлевая срок жизни зажимов AC.

Модель зажима AC-100H – позволяет фиксировать заготовки в трёх плоскостях (осях).

В стандартной комплектации 2 верхних зажима – для небольших и более крупных заготовок.



Модель	AC-H
Высота нижней губки, мм	60
Ширина нижней губки, мм	90
Раскрытие губок, мм	100
Масса, кг	24.5

## Сварочные позиционеры

## STALEX WP

Сварочные позиционеры Stalex WP, предназначены для размещения на рабочем столе тяжёлых заготовок для последующей сварки швов, имеют регулировку наклона угла поворота рабочего стола и регулировку высоты от пола.

### Особенности:

- Высокая грузоподъёмность;
- Рабочий стол с крепёжными отверстиями;
- Рабочую заготовку можно повернуть в любое положение;
- Высота опорной ноги регулируется с шагом по 50 мм.

Модель	WP-300SM
Грузоподъёмность горизонт./верт, кг	300 / 150
Расстояние от стола до пола, мм	710 / 760 / 810 / 860
Угол наклона стола	22.5°, 45°, 90°
Габариты, мм	670 × 670 × 860
Масса, кг	114





► **Сварочные позиционеры**

**STALEX WP**

Сварочные позиционеры Stalex WP, предназначены для размещения на рабочем столе заготовок для последующей сварки швов, имеют регулировку высоты подъёма рабочего стола и поворот рабочего стола по окружности при ослаблении рычага фиксации.

**Особенности:**

- Жёсткие сварочные позиционеры Stalex WP, с высокой грузоподъёмностью (модель WP 300M);
- Поворот производится вручную безопасно и быстро в двух осях;
- Плавный и поворот по двум осям происходит за счёт узлов с безлюфтовыми подшипниками;
- Достаточно небольшого усилия для того, чтобы переместить заготовку в новое положение;
- Рабочий стол с крепёжными продольными отверстиями для фиксации заготовок;
- Не требуют подключения к электрической или пневматической сетям;
- Поворот рабочего стола по окружности производится при ослаблении быстрозажимного рычага фиксации.



Модель	WP-30M	WP-300M
Грузоподъёмность горизонт/верт., кг	30 / 20	300 / 150
Расстояние от стола до пола, мм	370	1020
Регулировка высоты стола, мм	280-450	635-1255
Угол наклона стола	30°	30°
Габариты, мм	720 × 420 × 470	1550 × 1280 × 1160
Масса, кг	40	200

► **Сварочные позиционеры**

**STALEX WP**

Сварочные позиционеры Stalex WP, предназначены для размещения на рабочем столе (планшайбе) тяжёлых заготовок для последующей сварки швов, имеют большой диапазон угла поворота, скорость вращения с изменяемой скоростью, моторизированный наклон рабочего стола (модель Stalex WP500).

**Особенности:**

- Жёсткие сварочные позиционеры Stalex WP, с высокой грузоподъёмностью;
- Автоматическое движение/вращения рабочего стола (планшайбы) с изменяемой скоростью вращения 0÷5 об/мин;
- Подходит для сварки и резки тяжёлых заготовок, а также сборки изделий;
- Рабочий стол представляет собой вращающуюся планшайбу, с крепёжными отверстиями для фиксации заготовок;
- Рабочий стол (планшайба) может поворачиваться на угол от 0° до 135°, для удобного доступа к заготовкам.



Модель	WP-220	WP-350	WP-500
Грузоподъёмность горизонт/верт., кг	220 / 100	350 / 120	500 / 250
Расстояние от стола до пола, мм	450	480	660
Диаметр рабочего стола, мм	330	330	550
Угол наклона стола	от 0° до 135°	от 0° до 135°	от 0° до 135°
Габариты, мм	640 × 490 × 630	640 × 440 × 630	820 × 730 × 710
Масса, кг	48	52	245

**TARCO**

**Ручные листогибы**

Эксклюзивный дистрибьютор TARCO в России

ЛИСТОГИБЫ TARCO – №1 В МИРЕ

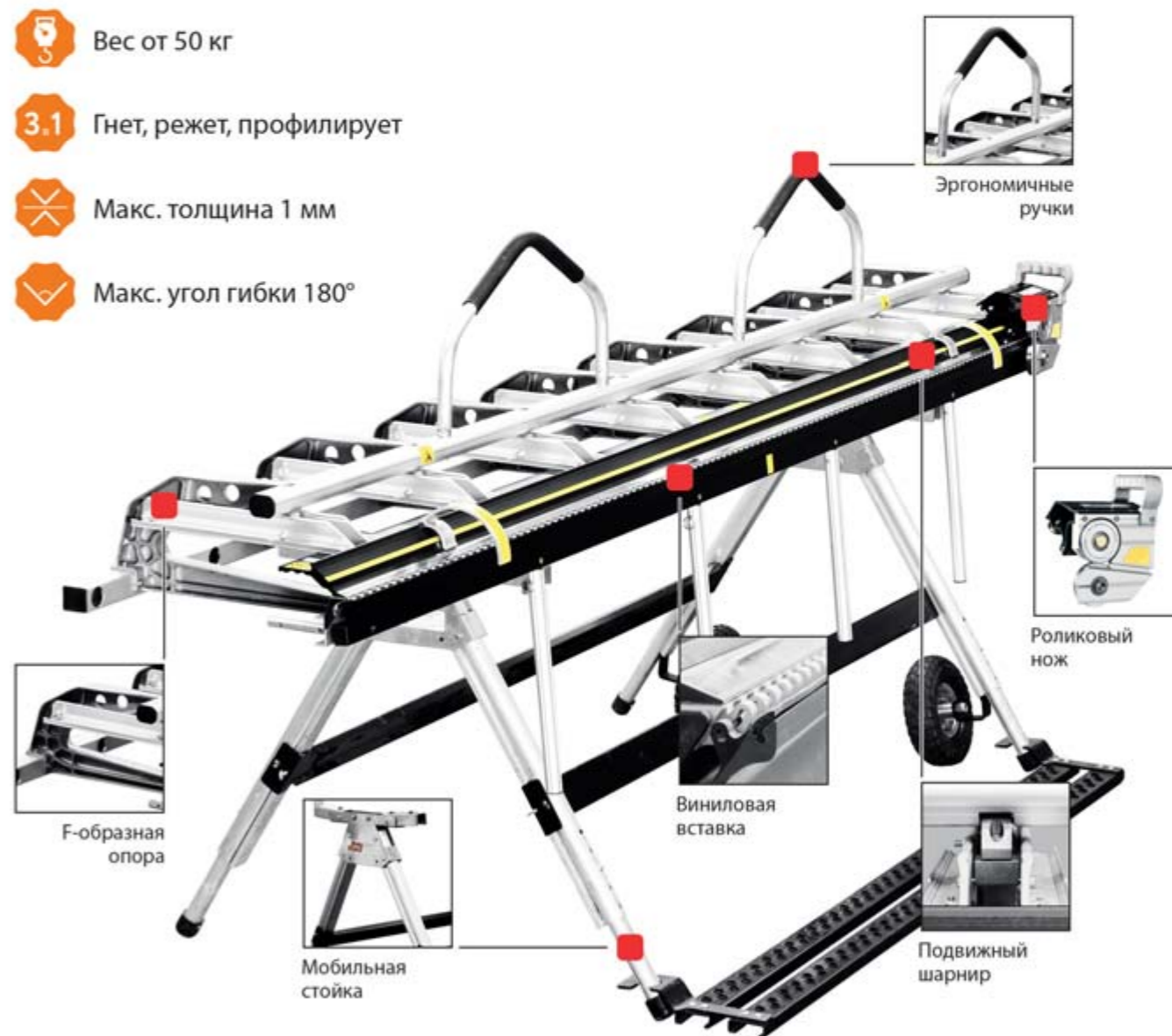

5 Вес от 50 кг

3.1 Гнет, режет, профилирует

Макс. толщина 1 мм

Макс. угол гибки 180°

F-образная опора

Мобильная стойка

Виниловая вставка

Подвижный шарнир

Эргономичные ручки

Роликовый нож

Станок Тарсо Max-20 предназначен для изготовления металлических изделий различных назначений. Эта самая популярная модель Тарсо для гибки и резки листового металла имеет одну важную особенность – его можно использовать непосредственно на месте работ. Модель с рабочей длиной в 2,60 м весит всего лишь 70 кг и легко перевозится с одной рабочей площадки на другую.

**STALEX®**

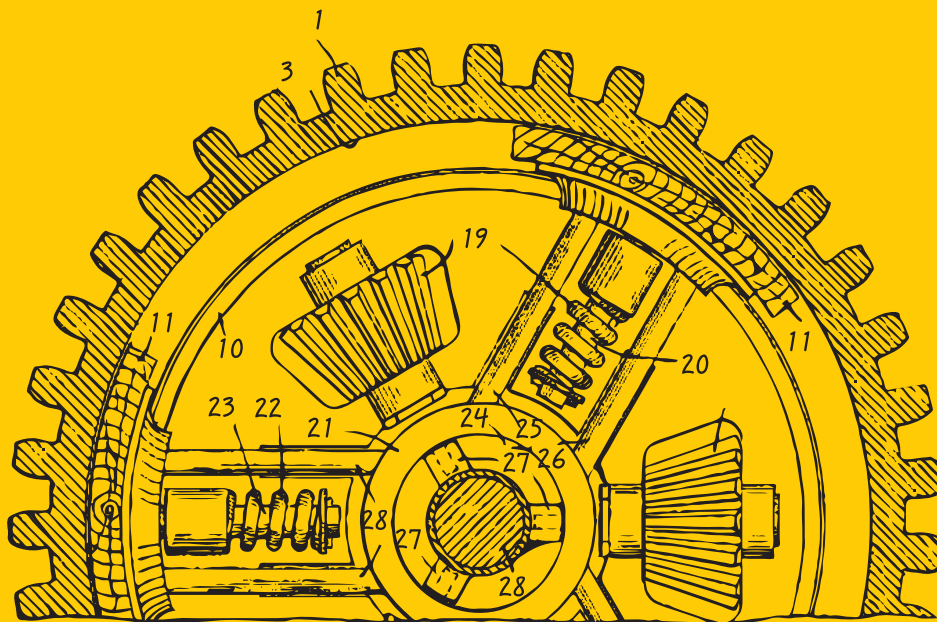

*Since 1996*

**По вопросам продаж и поддержки обращайтесь:**

**Официальный дилер в России:**

**ООО «ПО ИП»**

**Тел: +7 (812)602-77-08**

**E-mail: [info@poip.ru](mailto:info@poip.ru)**

**[www.poip.ru](http://www.poip.ru)**