

Официальный дилер в России:

ООО «ПО ИП»

Тел: +7 (812)602-77-08

E-mail: info@poip.ru

www.poip.ru

POWERMATIC®

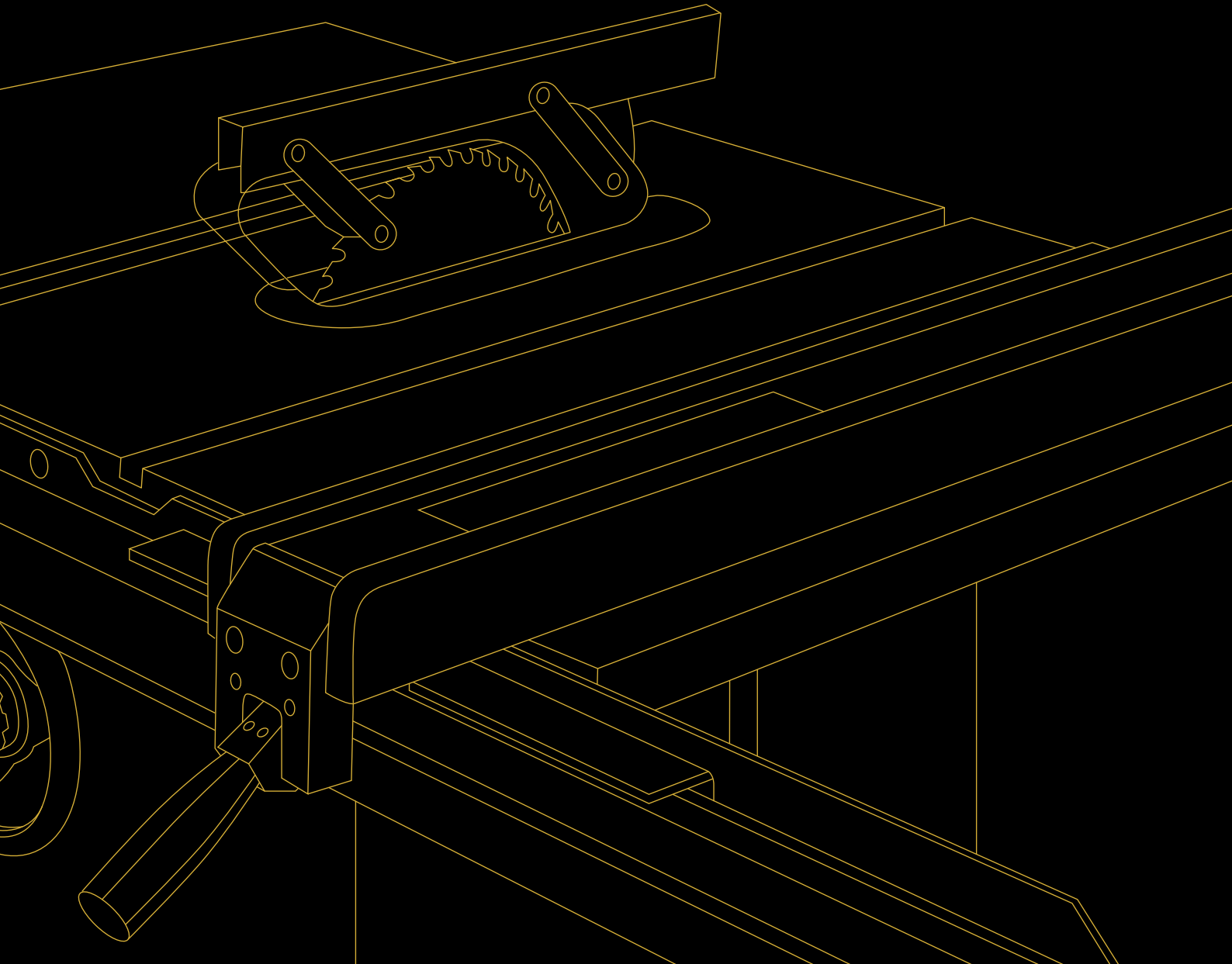



ЗОЛОТОЙ СТАНДАРТ

с 1921 года

ЗОЛОТОЙ СТАНДАРТ

Эволюция представляет собой процесс, который никогда не бывает полностью завершен. Для столяра вдохновение рождает новые идеи по мере того, как жизненный опыт формирует его творческое мировоззрение. Навыки развиваются, когда мы делимся советами и методами с друзьями, соратниками и наставниками. Наши мастерские развиваются по мере совершенствования наших навыков. И эта эволюция не закончится никогда. Powermatic – золотой стандарт с 1921 года и подтверждает это от года к году, совершенствуя свой инструмент и применяя все больше инновационных идей при разработке каждого станка. Мы не просто создаем станки, мы работаем на наших станках годами. Мы знаем точно, на что способен каждый из них. Мы делимся своим опытом и собираем опыт других. Синергия наших знаний и вашего опыта создает новинки Powermatic.

01	Циркулярные пилы	4
02	Ленточнопильные станки	12
03	Фуговальные станки	20
04	Рейсмусовые станки	30
05	Фрезерные станки	38
06	Шлифовальные станки	44
07	Долбежно-пазовальные станки	56
08	Токарные станки	62
09	Вытяжные установки	70
10	Системы фильтрации воздуха	78



PM1000
PM2000B
PM3000B

ЦИРКУЛЯРНЫЕ ПИЛЫ

За долгие годы 20-го века циркулярные пилы Powermatic стали центром большинства столярных мастерских Североамериканского континента. Успех заслужен. Инженерный дизайн конструкций станков соответствует высочайшим требованиям профессионалов. Жесткие конструкции кабинетов с широкими массивными платформами, особое устройство пыльных модулей, мощные долговечные двигатели, высокоточные чугунные столы и масса патентованных новшеств – все это выводит пилы Powermatic в авангард мира столярных станков.



PM1000

ОСОБЕННОСТИ

- ★ Рабочий стол из чугунного литья с двумя Т-образными пазами
- ★ Пильный модуль из чугунного литья закрытого типа
- ★ Регулировка глубины пропила эргономичным штурвалом
- ★ Пульт управления с магнитным ключом
- ★ Регулировка наклона пильного диска с фиксатором
- ★ Механизм блокировки вала для облегчения замены пильного диска
- ★ Съемные расширители рабочего стола из чугунного литья слева и справа
- ★ Мощный двигатель с приводом шпинделя через поликлиновый ремень
- ★ Высокоточный регулируемый параллельный упор с эксцентриковым зажимом
- ★ Подвижный угловой упор с направляющей вдоль Т-образного паза
- ★ Возможность установки пазовального диска Dado

АКСЕССУАРЫ

98600W Фрезерный стол 686x407x38 мм

2653045Z Направляющие параллельного упора 30° (762 мм)

СПЕЦИФИКАЦИЯ

Модель	PM1000
Артикул (230 В)	1791000-RU
Потребляемая (выходная) мощность	2,0 (1,5) кВт
Артикул (400 В)	1791000-3RU
Потребляемая (выходная) мощность	3,0 (2,2) кВт
Частота вращения пильного диска	4200 об/мин
Диаметр пильного диска (наружный / посадочный)	250 (30) мм
Диаметр диска Dado (наружный / посадочный)	200 (15,88) мм
Угол наклона пильного диска	0-45°
Макс. глубина пропила под углом 90° и 45°	77 и 54 мм
Размер рабочего стола с расширениями	685x508 мм
Габаритные размеры (ДxШxВ)	2108x1092x1117 мм
Вес	152 кг



Powermatic PM1000

Powermatic с гордостью представляет последний пример нашей собственной эволюции – циркулярную пилу PM1000. Как и в случае с любым продуктом Powermatic, PM1000 переопределяет пределы дизайна, инноваций и долговечности. PM1000 циркулярная пила кабинетного типа – один из наиболее узнаваемых столярных станков марки Powermatic. Великолепное оснащение и прекрасная стандартная комплектация станка удовлетворят требования любого профессионала.

PM2000B

Powermatic PM2000B

Отмеченная наградами, циркулярная пила PM2000B объединяет множество инновационных решений и устанавливает новый стандарт в этой категории станков благодаря нескольким запатентованным функциям. Чугунные столы имеют большие размеры, рычаг блокировки шпинделя нового дизайна доступен прямо сверху стола и позволит сменить диск в считанные секунды без использования лишних инструментов. Шкала наклона диска имеет встроенное устройство цифровой индикации. Новая разработка – устройство перемещения с встроенным гидравлическим домкратом – делает станок абсолютно мобильным и позволяет без труда и необыкновенно быстро переместить его на другое место. Привод шпинделя одним поликлиновым ремнем сводит вибрации к минимуму и препятствует лишнему нагреву деталей. Фирменный круг выключателя с кнопкой пуска внутри и предохранительный магнитный ключ сделают работу безопасной. Широкий выбор самых необходимых принадлежностей способствует эффективному использованию станка даже в условиях промышленных предприятий.

ОСОБЕННОСТИ

- ★ Пильный модуль закрытого типа из чугуна высокой точности
- ★ Рабочий стол из чугуна увеличенного размера
- ★ Быстросъемный расклинивающий нож
- ★ Устройство цифровой индикации угла наклона пильного диска
- ★ Съёмный расширитель рабочего стола из чугуна слева и справа
- ★ Интегрированное устройство перемещения с гидравлическим домкратом
- ★ Возможность установки пазовального диска Dado
- ★ Механизм блокировки вала для облегчения замены пильного диска

АКСЕССУАРЫ

- 1791788B Вставка в пильный стол для работы с диском Dado
- 1791786B Сменная вставка в пильный стол с «нулевым зазором»
- 6827040B Вставка-расширитель стола справа 775x838 мм
- 6827042B Вставка-расширитель стола справа 775x546 мм
- 6441000B Опорные ноги для вставки-расширителя
- 1794860T Подвижный стол (каретка) с упором заготовки и с дополнительными опорными ногами



СПЕЦИФИКАЦИИ

Модель	PM2000B
Артикул (230 В)	PM253B-RU
Потребляемая (выходная) мощность	5,5 (3,8) кВт
Частота вращения пильного диска на холостом ходу	4500 об/мин
Внешний (посадочный) диаметр пильного диска	250 (30) мм
Внешний (посадочный) диаметр диска Dado	200 (15,88) мм
Угол наклона пильного диска	0-45°
Макс. глубина пропила под углом 90° и 45°	77 и 54 мм
Размеры рабочего стола (ДхШ)	775x559 мм
Расширение рабочего стола слева (ДхШ)	775x254 мм
Расширение рабочего стола справа (ДхШ)	775x254 мм
Макс. ширина заготовки при пилении с параллельным упором слева	343 мм
Макс. ширина заготовки при пилении с параллельным упором справа	1270 мм
Размеры подвижного стола (ДхШ)	735x671 мм (опция)
Ширина распилы до ограничителя торцевого упора подвижного стола	1435-2314 мм (опция)
Ход подвижного стола (каретки)	1587 мм (опция)
Диаметр вытяжного штуцера	100 мм
Габаритные размеры (ДхШхВ)	2151x993x1026 мм
Вес	218 кг



PM3000B

Powermatic PM3000B

PM3000B – настоящий тяжеловес в линейке циркулярных пил Powermatic. Восхищающая производительность на фоне ряда инноваций возводят этот станок на вершину Олимпа. Производительность, достойная лучших станков в отрасли. Мощный двигатель и полностью чугунный пильный модуль гарантируют прецизионную точность выполнения пропилов. Высокоточные параллельный упор запатентованной конструкции Assi Fence® и угловой упор сделают работу аккуратной и создадут дополнительную безопасность. Возможность установки пильных дисков вплоть до 350 мм обеспечат глубину пропила в 130 мм. Огромный вес станка и опорная платформа большой площади гарантируют отсутствие вибраций и высочайшую стабильность в работе. В PM3000B реализована возможность блокировать шпиндель при помощи специального устройства для быстрой смены дисков без лишних инструментов.

ОСОБЕННОСТИ

- ★ Высокоточный пильный модуль закрытого типа из чугунного литья
- ★ Рабочий стол увеличенного размера из чугунного литья с симметричными т-образными пазами с двух сторон
- ★ Возможность установки дисков до 350мм
- ★ Эксцентриковый механизм фиксации расклинивающего ножа
- ★ Съёмный расширитель рабочего стола из чугунного литья слева и справа
- ★ Высокоточные параллельный и угловой упоры
- ★ Возможность установки пазовального диска Dado
- ★ Механизм блокировки вала для облегчения замены пильного диска
- ★ Магнитный ключ и безопасный блок управления

СПЕЦИФИКАЦИИ

Модель	PM3000B
Артикул (400 В)	PM3753B-RU
Потребляемая (выходная) мощность	7,2 (5,5) кВт
Частота вращения пильного диска на холостом ходу	4500 об/мин
Внешний (посадочный) диаметр пильного диска	350 (30) мм
Внешний (посадочный) диаметр диска Dado	203 (25,4) мм
Угол наклона пильного диска	0-45°
Макс. глубина пропила под углом 0° и 45°	130 и 89 мм
Размеры рабочего стола (ДхШ)	965x660 мм
Расширение рабочего стола слева (ДхШ)	965x280 мм
Расширение рабочего стола справа (ДхШ)	965x280 мм
Макс. ширина заготовки при пилении с параллельным упором справа	1270 мм
Диаметр вытяжного штуцера	100 мм
Габаритные размеры (ДхШхВ)	2150x1180x1090 мм
Вес	335 кг

АКСЕССУАРЫ

1794860Т Подвижный стол (каретка) с упором заготовки и с дополнительными опорными ногами



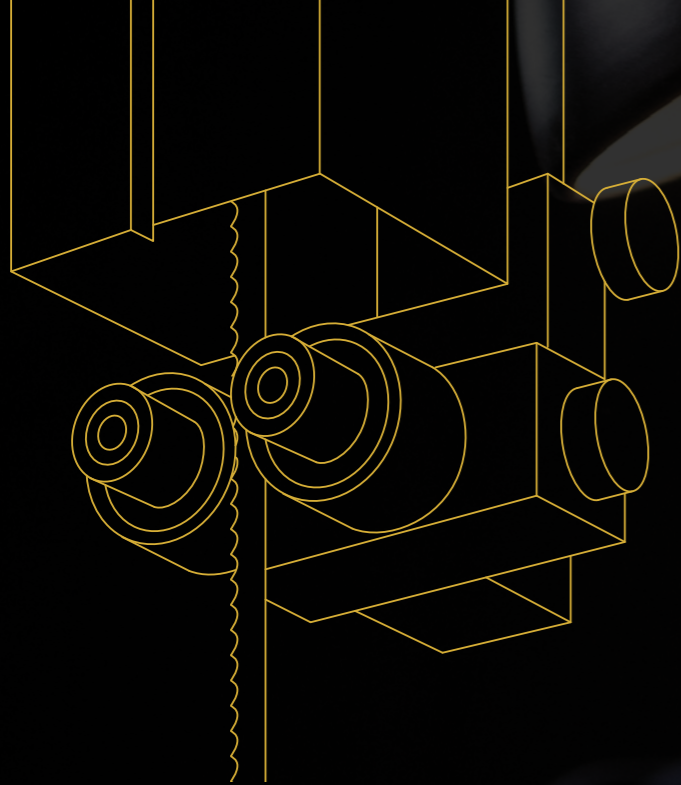

PWBS-14CS
PM1500
PM1800B

ЛЕНТОЧНОПИЛЬНЫЕ СТАНКИ

В наши дни ленточнопильный станок – привычное оборудование практически в любой мастерской и на любом промышленном производстве.

Ленточнопильный станок для пиления дерева – один из самых исторических долгожителей. Первый патент на него был выдан более 200 лет назад, и с тех давних пор он успешно используется повсеместно. Но прогресс всерьез преобразил этот инструмент. Сегодня станки Powermatic стали символом эволюции, они объединяют в своих конструкциях все современные и уникальные технологические решения. Эффективность оборудования за это долгое время, конечно, выросла многократно, и сейчас его возможности трудно переоценить, а разнообразие задач для его использования стимулирует производителей к новым разработкам.

Амбициозность проектов – топливо прогресса. Каждый станок, созданный под маркой Powermatic, вдохновлен такой же идеей. Мы думаем о том, как мы можем дать столярам возможность делать еще больше? В мастерских по всему миру профессионалы и начинающие любители постоянно раздвигают границы своего творчества и бросают нам вызов разрабатывать лучшие инструменты для их работы.



PWBS-14CS

Powermatic PWBS-14CS

Один из наиболее популярных станков в этой категории. Увеличенного размера двухсоставной рабочий стол из высокоточных чугунных отливок. Станок оснащен прекрасно сбалансированными шкивами, благодаря изготовлению которых из чугуна и дизайну в девять спиц гарантирует высокую плавность хода и пиление без вибраций. Мощный двигатель и привод поликлиновым ремнем позволят без проблем работать даже с очень большими заготовками. Удобное устройство натяжения пильного полотна Carter™ с ручьякой перемещения шкива в три положения для быстрой замены ленты, а также для ее ослабления на время отдыха. Чугунная рама с блоком, увеличивающим высоту пропила, лампа подсветки, встроенный обдув зоны реза, – богатая стандартная комплектация, включающая все необходимое для работы профессионала, сделали этот станок одним из бестселлеров.

ОСОБЕННОСТИ

- ★ 9-ти спицевые шкивы прецизионной балансировки из чугуна
- ★ Роликовые направляющие пильного полотна сверху и снизу стола с микроподстройкой
- ★ Трехпозиционная система натяжения пильного полотна CARTER™
- ★ Подсветка и обдув зоны реза для безопасной работы
- ★ Чугунная рама с блоком увеличения высоты пропила
- ★ Рабочий стол из чугунного литья
- ★ Вставка увеличения ширины рабочего стола из чугунного литья
- ★ Параллельный упор и угловой упор
- ★ Цилиндрическая направляющая упора для криволинейных пропилов
- ★ Тумба для напольной установки

АКСЕССУАРЫ

Пильные полотна в ассортименте

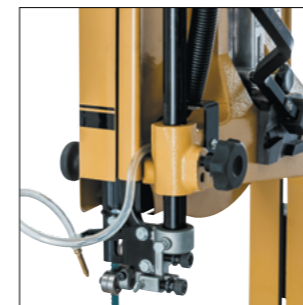

СПЕЦИФИКАЦИИ

Модель	PWBS-14CS
Артикул (230 В)	1791216K-RU
Потребляемая (выходная) мощность	1,8 (1,1) кВт
Скорость движения пильного полотна	765 м/мин
Длина пильного полотна	2667 мм
Ширина пильного полотна	3-20 мм
Диаметр шкивов	355 мм
Угол наклона рабочего стола	-15° - 45°
Макс. высота заготовки	305 мм
Макс. ширина заготовки (просвет до рамы)	330 мм
Размеры рабочего стола (ДхШ)	385x510 мм
Диаметр вытяжного штуцера	100 мм
Габаритные размеры (ДхШхВ)	600x850x1950 мм
Вес	120 кг



PM1500

Powermatic PM1500

Содержит большинство функций и особенностей, традиционно присущих ленточным пилам большей категории, и таким образом меняет границы категории 15-ти дюймовых станков. Как любое оборудование Powermatic, PM1500 поразит своей надежностью и долговечностью и подтвердит, что Powermatic – золотой стандарт. Особые устройства в конструкции пилы и набор превосходных инженерных решений ставят этот станок в один ряд с флагманами линейки. Сплошные чугунные шкивы создают необходимый момент для выполнения действительно сложных задач. Продуманный подход к безопасности подтвержден целым рядом успешных решений. Торможение двигателя и ленты при помощи педали, не отрывая рук от заготовки. Блокировка двигателя в положении ослабленной ленты. Жесткий суппорт верхнего шкива для плавности хода. Прецизионные роликовые направляющие пильного полотна. Высокоточный двухпозиционный упор Асси Fence®, Т-формы для любых заготовок и безопасного пиления. Так начинается список преимуществ PM1500.

ОСОБЕННОСТИ

- ★ Большой чугунный стол с чугунной цапфой и приводом наклона эргономичной рукояткой
- ★ Чугунные шкивы большой массы
- ★ Жесткая стальная рама
- ★ Высочайшего уровня роликовые направляющие пильного полотна
- ★ Двухпозиционный параллельный упор Асси Fence® эксклюзивной Т-формы с возможностью регулировки усилия прижима
- ★ Торможение ленты педалью с одновременным отключением двигателя
- ★ Трехпозиционная система натяжения и ослабления пильного полотна с одновременной блокировкой двигателя
- ★ Жесткий суппорт верхнего шкива для плавного вращения

АКСЕССУАРЫ

Пильные полотна в ассортименте



СПЕЦИФИКАЦИИ

Модель	PM1500-M
Артикул (230 В)	1791500-RU
Потребляемая (выходная) мощность	3,5 (2,2) кВт
Модель	PM1500-T
Артикул (400 В)	1791500-3RU
Потребляемая (выходная) мощность	3,5 (2,2) кВт
Скорость движения пильного полотна	750 м/мин
Длина пильного полотна	3886 мм
Ширина пильного полотна	3-25 мм
Диаметр шкивов	380 мм
Угол наклона рабочего стола	-10°-0-45°
Макс. высота заготовки	355 мм
Макс. ширина заготовки (просвет до рамы)	368 мм
Размеры рабочего стола (ДхШ)	546x406 мм
Диаметр вытяжного штуцера	2x100 мм
Габаритные размеры (ДхШхВ)	768x873x2038 мм
Вес	179 кг



PM1800B

Powermatic PM1800B

Создавая PM1800B, мы не только смогли удовлетворить амбиции работающих на ленточных пилах нашей марки, но превзойти их. Этот станок за гранью обычных возможностей, он просто выше них. Большие проекты и большие заготовки требуют особого оборудования, и вот инструмент, способный обеспечить реализацию самых амбициозных планов и идей. Эта пила объединяет легендарное качество и высокую безопасность Powermatic. С первого взгляда понятен масштаб возможностей этого станка. Мощнейшие, высокоточные рама необычной формы сечения, стол с массивной опорой и приводом наклона при помощи штурвала, полнотельные шкивы с компьютерной балансировкой, роликовые направляющие с фрезеровкой упорного ролика для работы с узкими лентами и микроподстройкой, прецизионный, эксклюзивного дизайна Т-формы упор с возможностью использования в двух плоскостях, педаль торможения пильного полотна и двигателя – «не отрывая рук», блокировка двигателя от запуска при ослабленном полотне, усиленный суппорт верхнего шкива и трехпозиционная система натяжения ленты. Две скорости подачи пильного полотна. Магнитный ключ безопасности.

ОСОБЕННОСТИ

- ★ Чугунные шкивы, отбалансированные компьютером
- ★ Стальная рама особой геометрии
- ★ Большой чугунный высокоточный пильный стол
- ★ Чугунная опора стола с приводом наклона штурвалом
- ★ Роликовые направляющие с микронастройкой высокой точности
- ★ Двухпозиционный параллельный упор Accu Fence®
- ★ Блокировка двигателя при ослабленном пильном полотне
- ★ Остановка двигателя и торможение пильной ленты при помощи педали «не отрывая рук»
- ★ Магнитный ключ безопасности
- ★ Две скорости движения пильной ленты
- ★ Трехпозиционный механизм натяжения пильного полотна

АКСЕССУАРЫ

Пильные полотна в ассортименте

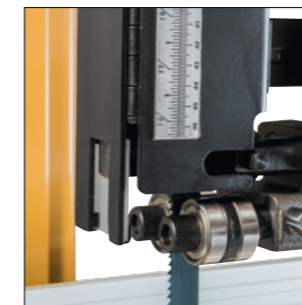

СПЕЦИФИКАЦИИ

Модель	PM1800B
Артикул (400 В)	1791801B-RU
Потребляемая (выходная) мощность	6,0 (3,75) кВт
Скорость движения пильного полотна	580 и 1100 м/мин
Длина пильного полотна	4064 мм
Ширина пильного полотна	3-40 мм
Диаметр шкивов	470 мм
Угол наклона рабочего стола	-15°-0-45°
Макс. высота заготовки	457 мм
Макс. ширина заготовки (просвет до рамы)	457 мм
Размеры рабочего стола (ДхШ)	610x685 мм
Диаметр вытяжного штуцера	2x100 мм
Габаритные размеры (ДхШхВ)	1000x1070x2070 мм
Вес	380 кг





60С/ 60НН

PJ-882НН

PJ-1285/

PJ-1285НН

PJ-1696/

PJ-1696НН

ФУГОВАЛЬНЫЕ СТАНКИ

Даже самый грандиозный столярный проект начинается с несложной, на первый взгляд, операции – строгания.

Фугование – прямолинейное строгание заготовок для создания базовой поверхности – одна из первых и крайне важных задач в столярном деле. Фуговальные станки используются очень давно и, конечно, эволюция преобразила их за последнее столетие. Powermatic был у истоков разработки и производства первых промышленных экземпляров, некоторые из них и по сей день продолжают работать в мастерских Северной Америки. Сегодня же фуговальные станки стали обязательным инструментом большинства мастерских. Опыт инженеров Powermatic объединил опыт поколений мастеров с новыми решениями и трансформировал их в высокоточные производственные фуговальные станки.

60С 60НН

Powermatic 60С / 60НН

Этот станок соответствует всем требованиям точности и предлагает испытанную временем конструкцию перемещения столов типа «ласточкин хвост». Столы отлиты из чугуна. Фуговальный упор также чугунный, и изменение угла его наклона осуществляется вращением маховика при помощи надежного червячного механизма, уклон упора в любую из сторон вплоть до 45°. Рукоятка подающего стола дает возможность оператору простым надавливанием быстро переместить стол к нужной глубине строгания, а вращением тонко подстроить до необходимой точности. Как и на всех моделях Powermatic, на этом станке возможно строгание четверти. Пульт управления оснащен магнитным ключом безопасности и вынесен на удобную для оператора высоту. Две модели отличаются конструкцией строгального вала. Это либо традиционный вал с тремя прямыми ножами, либо инновационный вал helical с 54-ю четырехсторонними режущими пластинами особой радиусной формы режущей кромки, обеспечивающий непревзойденную чистоту строгания, долгие годы бесперебойной работы и множество преимуществ перед традиционным валом. Мастера, которые уже владеют фуганком Powermatic 60С, смогут оснастить его новым валом helical.

ОСОБЕННОСТИ

- ★ Высокоточные, удлиненные чугунные фуговальные столы
- ★ Упор с возможностью наклона +45° - 0° - 45°
- ★ Червячный механизм наклона упора с маховиком
- ★ Возможность строгать четверть
- ★ Рукоятка перемещения подающего стола с микроподстройкой глубины строгания
- ★ Пульт управления на удобной для оператора высоте
- ★ Магнитный ключ безопасности
- ★ Модель с валом helical (60НН)
- ★ Возможность установки вала helical на модель 60С
- ★ Сменная вставка упора для сохранения поверхности стола

СПЕЦИФИКАЦИИ

Модель	60С	60НН
Артикул [230 В]	1610084К-РУ	1610086К-РУ
Потребляемая (выходная) мощность	2,4 (1,5) кВт	2,4 (1,5) кВт
Артикул [400 В]	1610085К-РУ	1610087К-РУ
Потребляемая (выходная) мощность	2,4 (1,5) кВт	2,4 (1,5) кВт
Частота вращения строгального вала	5700 об/мин	5700 об/мин
Диаметр строгального вала	78 мм	78 мм
Размер ножей [ДхШхТ]	205x19x3 мм	15x15x2,5 мм
Количество ножей	3	54
Макс. ширина заготовки	203 мм	203 мм
Глубина строгания за один проход	0 - 13 мм	0 - 13 мм
Размеры фуговального стола [ДхШ]	1854x216 мм	1854x216 мм
Размеры фуговального упора [ДхВ]	965x120 мм	965x120 мм
Угол наклона фуговального упора	-45°-0-45°	-45°-0-45°
Диаметр вытяжного штуцера	100 мм	100 мм
Габаритные размеры [ДхШхВ]	1854x635x1168 мм	1854x635x1168 мм
Вес	186 кг	186 кг

АКСЕССУАРЫ

- 708118 Подставка на роликах для транспортировки станка (грузоподъемность 250 кг)
- 11789899 Комплект ножей НМ 15,0x15,0x2,5мм R150 STOPP10 для вала helical (10 шт.)
- 12618855 Комплект ножей НМ 15,0x15,0x2,5мм R150 KCR18+ для вала helical (10 шт.)
- 1791212 Комплект ножей НМ 15,0x15,0x2,5 мм R150 для вала helical (10 шт.)
- 60НН-CAE Строгальный вал helical с ножами для 60С
- 73.205.19 Нож строгальный HSS 18% 205X19X3мм (1 шт.) для 60С

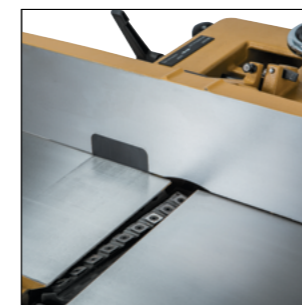

PJ-882НН



Powermatic PJ-882 НН

Параллелограммный фуговальный станок для самых требовательных пользователей. Столы таких наших станков не изменят своей планарности (плоскостности) даже после долгих лет эксплуатации и не потребуют сложного и рутинного обслуживания. Конструкция точна и практична, как самого станка в целом, так и инновационного режущего вала helical. Такой современный вал обеспечит великолепную чистоту обработки, минимум вибраций и отсутствие лишнего шума, а пластины такого вала не требуют настройки и необыкновенно долговечны. Сменная вставка упора предотвратит повреждения стола при частом перемещении. Современная параллелограммная конструкция на базе высокоточной чугуновой отливки, кроме прочего, позволяет сохранять минимальное расстояние между столами и режущей головкой, что также положительно влияет на чистоту обработки. Мощный двигатель этого станка установлен в отдельном пространстве на собственной жесткой стальной раме и дает нужный момент даже для самых сложных работ. Сверхдлинные столы обеспечат великолепную поддержку даже очень длинных заготовок.

ОСОБЕННОСТИ

- ★ Параллелограммная конструкция на базе высокоточной чугуновой отливки
- ★ Сверхдлинный прецизионный рабочий стол
- ★ Инновационный вал helical с 54-мя твердосплавными пластинами
- ★ Фуговальный упор с уклоном в обе стороны +45° - 0° - 45°, червячным приводом наклона и удобным патентованным маховиком
- ★ Пульт вынесен на удобную высоту и оснащен магнитным ключом безопасности
- ★ Мощный двигатель на собственной стальной раме
- ★ Возможность строгать четверть

АКСЕССУАРЫ

- 11789899 Комплект ножей НМ 15,0x15,0x2,5мм R150 STOPP10 для вала helical (10 шт.)
- 12618855 Комплект ножей НМ 15,0x15,0x2,5мм R150 KCR18+ для вала helical (10 шт.)
- 1791212 Комплект ножей НМ 15,0x15,0x2,5 мм R150 для вала helical (10 шт.)



СПЕЦИФИКАЦИИ

Модель	PJ-882НН
Артикул [230 В]	1610082-RU-M
Потребляемая (выходная) мощность	2,4 (1,5) кВт
Артикул [400 В]	1610082-RU
Потребляемая (выходная) мощность	2,4 (1,5) кВт
Частота вращения строгального вала	5700 об/мин
Диаметр строгального вала	78 мм
Размер ножей [ДхШхТ]	15x15x2,5 мм
Количество ножей	54
Макс. ширина заготовки	202 мм
Глубина строгания за один проход	0-13 мм
Размеры фуговального стола [ДхШ]	2110x202 мм
Размеры фуговального упора [ДхВ]	965x121 мм
Угол наклона фуговального упора	-45° - 45°
Диаметр вытяжного штуцера	100 мм
Габаритные размеры [ДхШхВ]	2134x711x1118 мм
Вес	280 кг

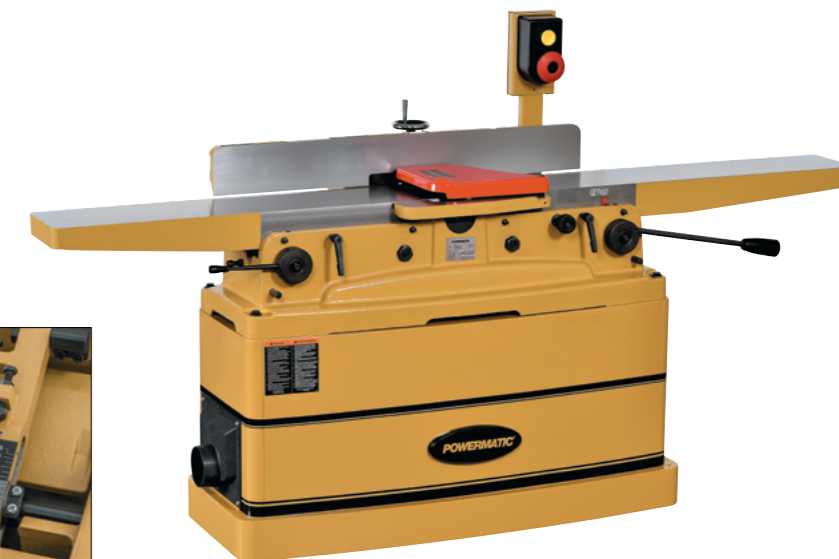

PJ-1285 PJ-1285НН

Powermatic PJ-1285 / PJ-1285 НН

Большой станок, большая мощность – большие возможности. Для тех, кто всерьез нуждается в большой производительности, мы разработали 300 мм фуговальный станок индустриального уровня. Инструмент, который способен работать сутками и сохранить свою долговечность, несмотря на колоссальные нагрузки. Конструкция подстоля в виде параллелограмма на основе одной высокоточной чугунной отливки гарантирует стабильную планарность столов даже спустя годы интенсивной эксплуатации, а также обеспечивает максимально близкое к строгальной головке расположение столов даже при полном опускании. «Губки» на внутренних кромках обоих столов способствуют снижению уровня шума до минимального и чистоту строгания. Дизайн фуговального упора также говорит об индустриальном уровне станка, он прост и крайне удобен для быстрого и точного позиционирования и смены углов наклона. Модель PJ-1285НН оборудована современным высокоточным и необыкновенно практичным ножевым валом helical с прямоугольной формы твердосплавными пластинами, имеющими две режущие кромки. Для тех, кто уже пользуется такими станками с традиционными строгальными валами, мы предусмотрели возможность смены вала на helical. Возможность строгать четверть также будет подспорьем в работе.

ОСОБЕННОСТИ

- ★ Массивная параллелограммная конструкция подстоля из чугуна
- ★ Столы из высокоточных чугунных отливок увеличенной длины
- ★ «Губки» столов с обеих сторон от режущей головки
- ★ Фуговальный упор с шестерёнчатым приводом
- ★ Инновационный вал helical для PJ-1285НН
- ★ Возможность установки вала helical для PJ-1285
- ★ Возможность строгать четверть

СПЕЦИФИКАЦИИ

Модель	PJ-1285	PJ-1285 НН
Артикул (400 В)	1791249-RU	1791308-RUNN
Потребляемая (выходная) мощность	3,5 (2,2) кВт	3,5 (2,2) кВт
Частота вращения строгального вала	5000 об/мин	5000 об/мин
Диаметр строгального вала	96 мм	96 мм
Размер ножей (ДхШхТ)	300x30x3,0 мм	30x12x1,5 мм
Количество ножей	3	42
Макс. ширина заготовки	300 мм	300 мм
Глубина строгания за один проход	0-19 мм	0-19 мм
Размеры фуговального стола (ДхШ)	2130x300 мм	2130x300 мм
Размеры фуговального упора (ДхВ)	1200x130 мм	1200x130 мм
Угол наклона фуговального упора	-45°-0-45°	-45°-0-45°
Диаметр вытяжного штуцера	100 мм	100 мм
Габаритные размеры (ДхШхВ)	2130x720x990 мм	2130x720x990 мм
Вес	346 кг	346 кг

АКСЕССУАРЫ

- 73.300.25 Нож строгальный HSS 18% 300X25X3мм (1 шт.) для PJ-1285
 PJ1285-600 Стругальный вал helical с ножами для PJ-1285
 80358833 Комплект ножей НМ 30,0x12,0x1,5 KCR08 для вала helical (10 шт.) для PJ-1285 НН

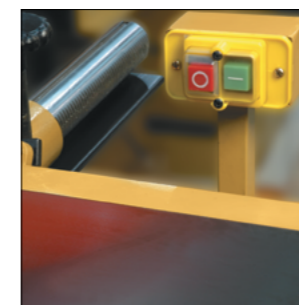
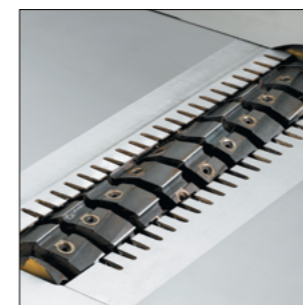

PJ-1696 PJ-1696НН

Powermatic PJ-1696 / PJ-1696 НН

Не иметь границ, раздвигать рамки возможного и созидать желаемое без оглядки на потенциал инструмента, двигаться к успеху впереди остальных. Именно для таких амбициозных проектов мы разработали PJ-1696/PJ-1696НН. Высокоточный фуговальный станок для промышленного использования или профессиональной мастерской. Максимальная в линейке Powermatic ширина обрабатываемой поверхности. Высочайший уровень жесткости всей конструкции в целом, мощный двигатель на отдельной стальной раме в отдельном пространстве, широкий кабинет, увеличенного размера канал удаления стружки и штуцер подключения вытяжной системы. Параллелограмм в основе дизайна станка гарантирует комфортную, бесперебойную работу и плоскостность столов долгие годы, «губки» столов – тишину и чистоту обработки, новый строгальный вал helical – великолепное качество обрабатываемой поверхности, особая конструкция упора – скорость позиционирования и широкие возможности выбора угла.

ОСОБЕННОСТИ

- ★ Параллелограмм в основе конструкции подстоля из чугуна
- ★ Столы из массивных чугунных отливок увеличенной длины
- ★ «Губки» столов с обеих сторон от режущей головки
- ★ Упор с приводом быстрого и точного позиционирования
- ★ Инновационный вал helical для PJ-1696НН
- ★ Возможность установки вала helical для PJ-1696
- ★ Канал и штуцер стружкоотвода увеличенного сечения
- ★ Пульт вынесен на удобную высоту
- ★ Возможность строгать четверть

СПЕЦИФИКАЦИИ

Модель	PJ-1696	PJ-1696НН
Артикул (400 В)	1791283-RU	1791283-RUNH
Потребляемая (выходная) мощность	7,3 (5,6) кВт	7,3 (5,6) кВт
Частота вращения строгального вала	5000 об/мин	5000 об/мин
Диаметр строгального вала	101 мм	101 мм
Размер ножей (ДхШхТ)	407х30х3,0 мм	30х12х1,5 мм
Количество ножей	4	57
Макс. ширина заготовки	400 мм	400 мм
Глубина строгания за один проход	0-19 мм	0-19 мм
Размеры фуговального стола (ДхШ)	2438х406 мм	2438х406 мм
Размеры фуговального упора (ДхВ)	1200х133 мм	1200х133 мм
Угол наклона фуговального упора	-45°-0-45°	-45°-0-45°
Диаметр вытяжного штуцера	152 мм	152 мм
Габаритные размеры (ДхШхВ)	2440х1170х1092 мм	2440х1170х1092 мм
Вес	582 кг	582 кг

АКСЕССУАРЫ

- 7340730 Нож строгальный HSS 18% 407X30X3мм (1 шт.) для PJ-1696
 PJ1696-001 Стругальный вал helical с ножами для PJ-1696
 80358833 Комплект ножей НМ 30,0х12,0х1,5 KCR08 для вала helical (10 шт.) для PJ-1696НН

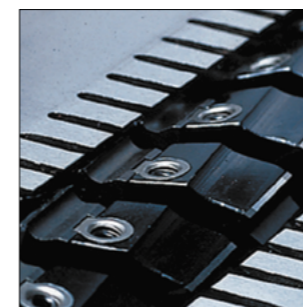

15SC / 15HH
209 / 209HH
WP2510

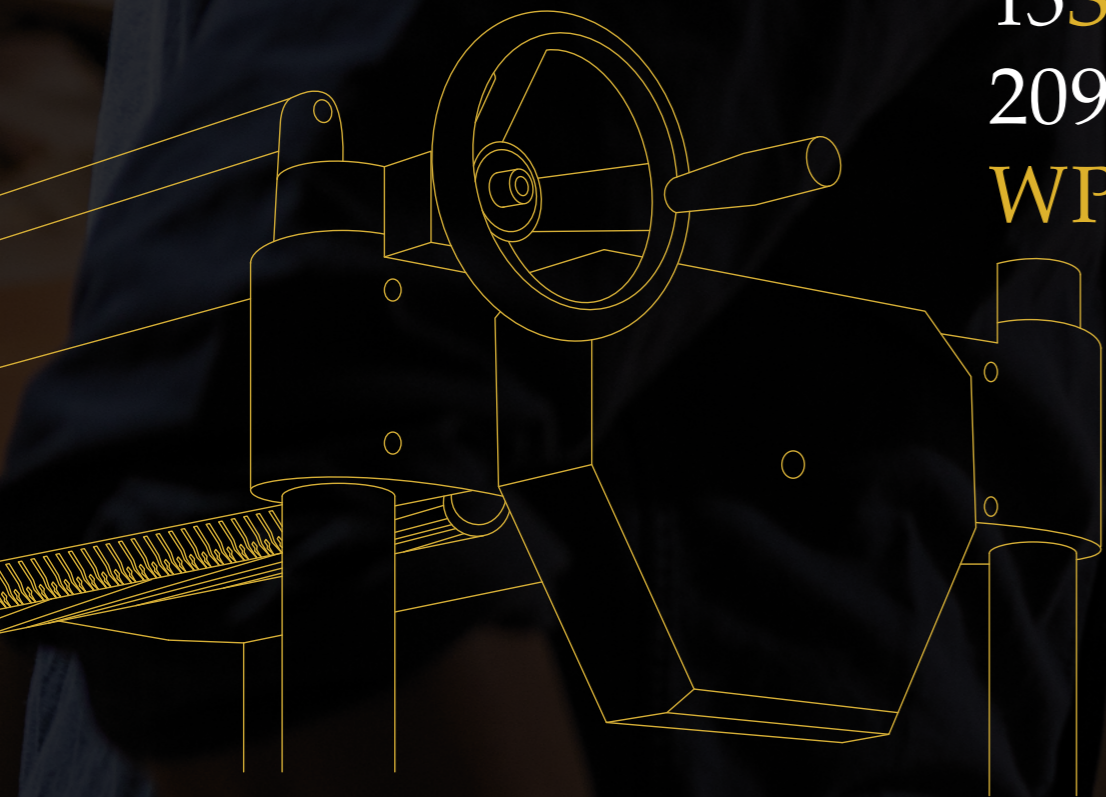

РЕЙСМУСОВЫЕ СТАНКИ

Рейсмусовые станки Powermatic – истинная легенда. Ведь это именно те станки, с которых началась история Powermatic. Они безошибочно узнаваемы по формам своим основных направляющих колонн, по штурвалам-маховикам и фирменным цветам. Хотя когда-то они не были золотого цвета, теперь это бесспорно – золотой стандарт. Стандарт с 1921 года. Сто лет истории, опыта и инноваций.

И по сей день можно встретить старожилы нашей марки, возрастом более 50 лет, отлично справляющихся со своими задачами во многих мастерских и на производствах Северной Америки. Они заслужили себе право называться легендой



15SC 15НН

Powermatic 15SC / 15НН

Достойное начало линейки рейсмусов Powermatic – станок 15SC/15НН. Профессиональная, как и все остальные, модель, ставшая одним из бестселлеров марки. Небольшой, гармоничный, обеспечен всем необходимым для выполнения большинства задач. Жесткая конструкция, компактные размеры, большой вес, великолепно сбалансированные валы, двухскоростная коробка передач, корпус – единый сварной элемент, устройство перемещения в основании корпуса для удобства перекатывания в мастерской. Современный спиральный вал helical с 102 четырехсторонними твердосплавными режущими пластинами, не требующими настройки после установки, обеспечивает чистое, мягкое и точное строгание. Привод режущей головки тремя V-образными ремнями гарантирует равномерность усилия и стабильную работу без вибраций. Все основные элементы из чугунных отливок, фрезерованных с высокой точностью, и стальные валцы в рабочем столе создают условия для беспрепятственной обработки даже очень массивных заготовок. Две скорости подачи заготовки дают возможность одинаково эффективно работать с любыми породами древесины. Зубчатый подающий и гладкий принимающий валы – основа для работы даже с максимальным съемом.

ОСОБЕННОСТИ

- ★ Стругальный вал helical с 102 твердосплавными четырехсторонними режущими пластинами (для 15НН)
- ★ Три V-образных ремня привода режущей головки
- ★ Все рабочие элементы конструкции из высокопрочного чугуна
- ★ Стальные валцы основного рейсмусового стола
- ★ Двухскоростная коробка передач с автоматическим натяжителем цепи
- ★ Устройство перемещения в основании корпуса станка
- ★ Стальные: зубчатый подающий и гладкий принимающий валы
- ★ Удлиненные чугунные столы высокой точности
- ★ Маховик-штурвал для быстрого и точного позиционирования столов

АКСЕССУАРЫ

- 73.381.25 Нож строгальный HSS 18% 381X25X3мм (1 шт.) для 15С
- 11789899 Комплект ножей НМ 15,0x15,0x2,5мм R150 STOPP10 для вала helical (10 шт.) для 15НН
- 12618855 Комплект ножей НМ 15,0x15,0x2,5мм R150 KCR18+ для вала helical (10 шт.) для 15НН
- 1791212 Комплект ножей НМ 15,0x15,0x2,5 мм R150 для вала helical (10 шт.)



СПЕЦИФИКАЦИИ

Модель	15SC	15НН
Артикул [230 В]	1791213SC-RU	1791213-RU-M
Потребляемая (выходная) мощность	3,5 (2,2) кВт	3,5 (2,2) кВт
Артикул [400 В]	1791213SC-3RU	1791213-RU
Потребляемая (выходная) мощность	5,5 (3,8) кВт	5,5 (3,8) кВт
Частота вращения строгального вала	4500 об/мин	4500 об/мин
Диаметр строгального вала	73 мм	76 мм
Размер ножей [ДхШхТ]	381x25x3 мм	15x15x2,5 мм
Количество ножей	3	102
Скорость подачи	4,9 и 6,1 м/мин	4,9 и 6,1 м/мин
Макс. ширина заготовки	380 мм	380 мм
Макс. высота заготовки	152 мм	152 мм
Макс. глубина строгания за один проход	5 мм	5 мм
Макс.-допустимая глубина строгания за один проход по всей ширине	2,0 мм	2,0 мм
Минимальная длина заготовки	203 мм	203 мм
Длина рейсмусового стола с удлинителями	510 (1215) мм	510 (1215) мм
Диаметр вытяжного штуцера	100 мм	100 мм
Габаритные размеры [ДхШхВ]	1219x790x1105 мм	1219x790x1105 мм
Вес	228 кг	228 кг



209 209 НН

Powermatic 209 / 209 НН

Самая универсальная модель в линейке Powermatic. Этот рейсмус с шириной обработки 500 мм даёт массу возможностей своим пользователям. Многие его особенности присущи только ему, и вы не встретите их в других аналогах. Мощный двигатель и привод тремя V-образными ремнями справится даже со слэбами. Двухскоростная коробка передач подачи заготовки в масляной ванне поможет одинаково чисто обрабатывать разные по твердости породы древесины. Входящий в стандартный комплект набор понижающей передачи делает коробку четырехступенчатой, что поднимает универсальность этого станка на высочайший уровень. Чугунные столы, чугунное основание, четыре колонны перемещения стола и мощный кабинет создают условия для строгания без лишних вибраций. Вальцы рабочего стола – для плавного движения заготовок. «Рябой» вал подачи и гладкий стальной принимающий вал – для уверенной подачи даже тяжелых заготовок. Пальчиковая защита от обратного удара создает уверенность в безопасной работе. Увеличенного сечения канал отвода стружки и патрубков для подключения вытяжной системы делают зону строгания и работу станка чище. Новый вал helical [модель 209 НН] со 138 четырехсторонними твердосплавными пластинами в шесть спиралей обеспечивает безупречную чистоту обработки поверхностей даже при строгании свилеватой и сучковатой древесины. И в дополнении работа станка значительно тише. Быстрое и плавное позиционирование рабочего стола при помощи «фирменного» Powermatic штурвала-маховика. В основании кабинета размещено устройство перемещения станка, что дает возможность без усилий передвигать его в мастерской.

ОСОБЕННОСТИ

- ★ Строгальный вал helical с 138 твердосплавными четырехсторонними режущими пластинами в шесть спиралей (для 209 НН)
- ★ Три V-образных ремня привода режущей головки
- ★ Все рабочие элементы конструкции из высокоточного чугуна
- ★ Стальные вальцы основного рейсмусового стола
- ★ Двухскоростная масляная коробка передач с автоматическим натяжителем цепи и комплектом понижающей передачи (до 4-х скоростей)
- ★ Устройство перемещения в основании корпуса станка
- ★ Стальные: зубчатый подающий и гладкий принимающий валы
- ★ Удлиненные чугунные столы высокой точности
- ★ Маховик-штурвал для быстрого и точного позиционирования столов
- ★ Увеличенного сечения патрубков подключения стружкоудаления

АКСЕССУАРЫ

- 73.510.25 Нож строгальный HSS 18% 510X25X3мм (1 шт.)
- 1791275E Строгальный вал helical с ножами
- 11789899 Комплект ножей НМ 15,0x15,0x2,5мм R150 STOPP10 для вала helical (10 шт.)
- 12618855 Комплект ножей НМ 15,0x15,0x2,5мм R150 KCR18+ для вала helical (10 шт.)
- 1791212 Комплект ножей НМ 15,0x15,0x2,5 мм R150 для вала helical (10 шт.)



СПЕЦИФИКАЦИИ

Модель	209	209 НН
Артикул (400 В)	1791297-3RU	1791316T
Потребляемая (выходная) мощность	5,5 (3,8) кВт	5,5 (3,8) кВт
Частота вращения строгального вала	5000 об/мин	5000 об/мин
Диаметр строгального вала	81 мм	81 мм
Размер ножей (ДхШхТ)	510x25x3 мм	15x15x2,5 мм
Количество ножей	4	138
Скорость подачи	7 и 10 м/мин	7 и 10 м/мин
Макс. ширина заготовки	500 мм	500 мм
Макс. высота заготовки	200 мм	200 мм
Макс. глубина строгания за один проход	5 мм	5 мм
Макс. допустимая глубина строгания за один проход по всей ширине	2 мм	2 мм
Минимальная длина заготовки	170 мм	170 мм
Длина рейсмусового стола (с удлинителями)	664 (1420) мм	664 (1420) мм
Диаметр вытяжного штуцера	127 мм	127 мм
Габаритные размеры (ДхШхВ)	660x930x1050 мм	660x930x1050 мм
Вес	350 кг	360 кг



WP2510

Powermatic WP2510

Если вам необходимо средство производства, инструмент высочайшего уровня, без компромиссов, без проблем и с огромным потенциалом возможностей, то рейсмусовый станок индустриального класса Powermatic WP2510 и есть это средство производства. Титан даже по меркам индустриальных станков. Даже беглый взгляд подскажет о его промышленном назначении. Важнейшая особенность станка – это возможность строгать одновременно заготовки разной толщины. Такая функция переводит эффективность труда оператора на следующий уровень. Работа с минимумом холостых операций, минимумом ошибок при частых повторных строганиях, минимумом потраченного впустую материала, электроэнергии, минимумом износа станка и ресурса режущих пластин, минимумом брака. Эта функция обеспечена множеством отдельных сегментов подающего вала и стружколомателя. Они подвижны относительно друг друга и конфигурируются самостоятельно. Возможен разброс в толщине заготовок до 6 мм.

Плюс два стальных принимающих вала увеличенного диаметра обеспечат идеальный прогон деталей при строгании. Дополнительное удобство дает быстрая настройка положения валцов стола, их можно полностью опустить или поднять на высоту вплоть до 13 мм. Такая функция необходима для перехода к простому быстрому строганию или наоборот к очень точному рейсмусованию. Массивная коробка передач варьирует скорость подачи заготовки в трех режимах. Полностью компьютерная цифровая панель управления станком с возможностью памяти 10 вариантов толщины заготовок и множеством удобных функций калибровки исключают длительные расчеты и возможность человеческих ошибок при поточном производстве большого количества разноразмерных заготовок. Вал helical увеличенного диаметра с 174 твердосплавными режущими пластинами в шесть спиралей обеспечат чистую обработку. Электродвигатель привода рабочего стола и возможность использовать маховик-штурвал для его подъема и опускания. Основной двигатель огромной мощности с приводом режущей головки через три V-образных ремня, широкие боковые панели и больших размеров рабочий стол обеспечивают высочайшую стабильность станка.

ОСОБЕННОСТИ

- ★ Строгальный вал helical увеличенного диаметра с 174 твердосплавными четырехсторонними режущими пластинами в шесть спиралей
- ★ Сегментные подающий вал и стружколоматель
- ★ Два принимающих вала увеличенного диаметра
- ★ Три V-образных ремня привода режущей головки
- ★ Все рабочие элементы конструкции из высокопрочного чугуна
- ★ Стальные валцы основного рейсмусового стола с эксцентриковым механизмом точной настройки
- ★ Трехскоростная коробка передач с автоматическим натяжителем цепи
- ★ Компьютерная панель управления станком с 10-ю программами и множеством функций калибровки
- ★ Привод подъема-опускания стола отдельным двигателем
- ★ Высокоточное устройство цифровой индикации
- ★ Пальчиковая защита от обратного удара

АКСЕССУАРЫ

- 11789899 Комплект ножей HM 15,0x15,0x2,5мм R150 STOPP10 для вала helical (10 шт.)
- 12618855 Комплект ножей HM 15,0x15,0x2,5мм R150 KCR18+ для вала helical (10 шт.)
- 1791212 Комплект ножей HM 15,0x15,0x2,5 мм R150 для вала helical (10 шт.)

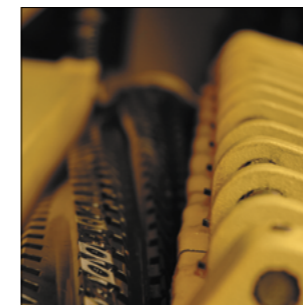

СПЕЦИФИКАЦИИ

Модель	WP2510
Артикул (400 В)	1791303-RU
Потребляемая (выходная) мощность основного двигателя	16 (11,2) кВт
Потребляемая мощность двигателя лифта стола	0,37 кВт
Частота вращения строгального вала	5000 об/мин
Диаметр строгального вала	89 мм
Размер ножей (ДхШхТ)	15x15x2,5 мм
Количество ножей	174
Скорость подачи	6, 8 и 10 м/мин
Макс. ширина заготовки	635 мм
Макс. высота заготовки	230 мм
Макс. глубина строгания за один проход	6,0 мм
Макс. допустимая глубина строгания за один проход по всей ширине	3,0 мм
Минимальная длина заготовки	250 мм
Длина рейсмусового стола	820 мм
Диаметр вытяжного штуцера	127 мм
Габаритные размеры (ДхШхВ)	915x1320x1500 мм
Вес	725 кг



PM2700
TS29

ФРЕЗЕРНЫЕ СТАНКИ

Индустриальное оборудование – это, прежде всего, высочайшая точность и 100% повторяемость изготовленных деталей. Фрезерные станки Powermatic разработаны именно для таких задач. США является родиной первого промышленного фрезерного станка, а самыми первыми описаниями такого оборудования стали чертежи Леонардо да Винчи. Powermatic, двигаясь в одном индустриальном потоке с лучшими разработчиками, используя вековой опыт и навыки столяров, изготавливает деревообрабатывающие фрезерные станки высочайшего уровня точности. Эффективность использования фрезеров нашей марки гарантирует высочайшую точность и такую же повторяемость.



PM2700

ОСОБЕННОСТИ

- ★ Фрезерный стол увеличенного размера из высокопрочного чугуна
- ★ Сменный фрезерный шпиндель и комплект цанговых зажимов
- ★ Массивное основание с встроенным устройством перемещения
- ★ 4 скорости вращения шпинделя и реверс
- ★ Рычаг быстрого ослабления ремня для быстрой смены скорости
- ★ Высокоточное устройство цифровой индикации
- ★ Микроподстройка положения упора с обеих сторон
- ★ Пульт управления с магнитным ключом безопасности
- ★ Стол с отверстиями для крепления устройства автоподачи

СПЕЦИФИКАЦИИ

Модель	PM2700
Артикул (400 В)	1280102С-RU
Потребляемая (выходная) мощность	4,8 (3,7) кВт
Частота вращения шпинделя на холостом ходу	4000, 6000, 8000 и 10000 об/мин
Диаметр шпинделя	30 мм
Ход шпинделя (подъем)	100 мм
Размеры рабочего стола (ДхШ)	1024x768 мм
Диаметр отверстия стола	185 мм
Макс. высота фрезы над столом	125 мм
Диаметр цангового зажима	8, 12 и 12,7 мм
Диаметр вытяжного штуцера	100 мм
Габаритные размеры (ДхШхВ)	1015x940x1150 мм
Вес	300 кг

АКСЕССУАРЫ

- 10000254 Сменный фрезерный шпиндель диаметром 50 мм
1791208 Цанговый зажим 1/2 дюйма



Powermatic PM2700

Фрезерный станок, способный предложить вам больше, чем вы можете ожидать. Вы не встретите подобных возможностей у других станков в этом классе. Сверхбольшой прецизионный фрезерный стол из чугуна создает условия для работы с очень большими заготовками. Четыре скорости вращения шпинделя с устройством быстрой смены положения ремней, мощная чугунная консоль основного фрезерного упора с микроподстройкой, устройство цифровой индикации положения фрезы обеспечат высочайшую точность обработки и превосходную повторяемость изготовленных деталей при массовом производстве. Реверс и возможность крепления устройства автоподачи еще больше увеличивают универсальность этого станка в промышленном производстве. Уникальное устройство перемещения с механизмом подъема и быстрого опускания расположено внутри корпуса станка и делают его абсолютно мобильным. Возможно использование самого различного режущего инструмента с шпинделями различного диаметра и цанговыми зажимами.



TS29

ОСОБЕННОСТИ

- ★ Чугунный фрезерный стол и консоль упора
- ★ Чугунный подвижный стол-каретка
- ★ Сменный шпindel и цанговые зажимы
- ★ Устройство цифровой индикации положения упора и микроподстройки
- ★ Быстрооткидные прижимы и защитный экран
- ★ Пять скоростей и реверс вращения шпинделя
- ★ Фиксатор заготовки на подвижном столе с удлиненной линейкой углового упора

АКСЕССУАРЫ

- JWS2800-442-1A Сменный фрезерный шпindel диаметром 32 мм
1791284-01 Сменный фрезерный шпindel диаметром 40 мм

СПЕЦИФИКАЦИИ

Модель	TS29
Артикул (400 В)	1791284-PMRU
Потребляемая (выходная) мощность	7,5 (5,5) кВт
Частота вращения шпинделя на холостом ходу	3000, 4000, 6000, 8000 и 10000 об/мин
Диаметр шпинделя	30 мм
Ход шпинделя (подъем)	180 мм
Угол наклона фрезы	-5°/45°
Размеры рабочего стола (ДхШ)	1300x850 мм
Диаметр отверстия стола	240 мм
Макс. диаметр фрезы	305 мм
Макс. высота фрезы над столом	125 мм
Диаметр цангового зажима	8, 12 и 12,7 мм
Размеры подвижного стола (ДхШ)	1300x286 мм
Ход подвижного стола (каретки)	1250 мм
Диаметр вытяжного штуцера	127 мм
Габаритные размеры (ДхШхВ)	1300x1120x1350 мм
Вес	530 кг



Powermatic TS29

Фрезерный станок Powermatic TS29 – самый производительный в линейке. Он готов к любой работе. Большой подвижный стол, основной фрезерный стол и консоль упора из чугуна. Устройство цифровой индикации для высокоточного позиционирования упора и его микроподстройки. Наклон шпинделя добавляет возможностей в работе с разными углами. В комплекте поставляются цанговые зажимы для использования концевых фрез. Пять скоростей вращения шпинделя и реверс со световой индикацией включения увеличивают возможности выбора режимов фрезерования под широчайший диапазон задач. Два порта удаления стружки над столом и из-под него делают зону реза чистой, а результат обработки бескомпромиссным.

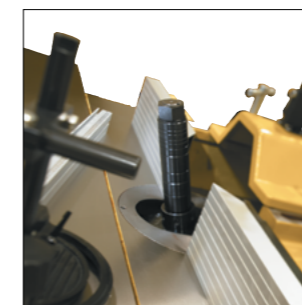



PM2244
31A
DDS-225
DDS-237
1632-3
СЕРИЯ WB

ШЛИФОВАЛЬНЫЕ СТАНКИ

Проект завершается, когда вы видите свои изделия полностью готовыми, и это, конечно, очень приятно, но между столярными работами и финишной отделкой масса сложной и совсем не творческой нагрузки, а именно – шлифования. Из очень давних времен берут свое начало станки для шлифования Powermatic, они были одними из первых после строгальных и за эти очень долгие годы многие из них поменяли свое устройство. Барабанные шлифовальные станки поменяли даже расположение самих валов с нижнего на верхнее и обзавелись транспортером. Powermatic двигается вместе со столярами, их идеями и техническим прогрессом к совершенству своих инструментов. Уже давно шлифовальные станки Powermatic заслужили уважение столяров и входят в рейтинги лучших. Они смогут достойно справиться с множеством задач и построены, чтобы быть полезными и в домашних мастерских и на производствах.

PM2244

Powermatic PM2244

Войти в пятерку лучших станков по мнению Североамериканских столяров – разве это не победа? Победа и успех. Не существует безупречного инструмента, потому как задачи слишком разнятся, и выполнить их одним станком просто невозможно. Шлифовально-калибровальный станок Powermatic PM2244 необыкновенно близок к безупречности, и это награда для наших инженеров. Универсал для домашних мастерских и промышленного использования. Шлифуете ли вы мебельный щит или фасады, рамы и любые детали проекта, – этот станок выполнит калибрование, выравнивание, финишную шлифовку. При бережном использовании он прослужит вам долгие годы. Полностью чугунная консоль барабанного узла, очень жесткая стальная конструкция стола с настройкой плоскостности именно положением стола, а не консоли, создают условия для работы без вибраций и частых проверок настройки. Панель цифровой индикации всех необходимых данных – положения барабана, скорости движения подающей ленты, вращения барабана, общего уровня нагрузки на основной двигатель и состояния инновационной системы Feed Logic™. Данная разработка способна понимать уровень нагрузки на двигатель и, если он отличается от заданных параметров, изменять скорость движения подающей ленты для корректировки или остановить станок полностью. По восстановлению параметров система сама вернет движение ленты в исходное состояние. Подобное случается при работе с заготовками неправильной геометрии, в столярном деле это конечно не редкость. Оператор изначально сам регулирует скорость подачи, это залог чистоты финишной шлифовки. Feed Logic™ вмешивается в работу, только если заданные параметры невозможно соблюсти. Оба двигателя запускаются и останавливаются отдельно друг от друга. Столы для лучшего удержания заготовок при работе входят в стандартный комплект. А тумба (вариант с тумбой) снабжена устройством перемещения.

ОСОБЕННОСТИ

- ★ Чугунная консоль барабанного узла и узла двигателя
- ★ Жесткий стальной шлифовальный стол с регулировкой плоскости
- ★ Панель управления шлифованием с цифровой индикацией всех параметров
- ★ Инновационная система автоматического управления станком Feed Logic™
- ★ Устройство перемещения в корпусе станка (вариант с тумбой)
- ★ Плавная регулировка скорости подающей ленты
- ★ Тумба для напольной установки (вариант с тумбой)
- ★ Механизм самонатяжения шлифовальной ленты

АКСЕССУАРЫ

PM2244-CA	Тумба-подставка
PM2244-201	Транспортерная лента с зерном 100 GRB.PM2244.410 Вал для установки универсальной брашировальной щетки 410мм
SB.JWDS1632.BS020	Брашировальная щетка валик Ø130x410x30мм, ворс гофрированный стальной латунир. Ø0,20 мм, универсальная
RB.JWDS1632.P80	Брашировальная щетка валик Ø130x410 мм, ворс полимерно-абразивный P80, универсальная
60-0505	Чистящий карандаш для абразива Шлифовальные материалы в ассортименте



СПЕЦИФИКАЦИИ

Модель	PM2244
Артикул (230 В) без подставки / с подставкой	1792244WOS-RU 1792244-RU
Потребляемая (выходная) мощность	2,3 (1,3) кВт
Частота вращения барабана	1400 об/мин
Шлифовальный барабан	Ø127x560 мм
Брашировальная щетка (опция)	Ø130x410 мм
Ширина шлифовальной ленты	75 мм
Скорость подачи	0-3 м/мин
Размер транспортерной ленты (ШхД)	553x913 мм
Ширина области шлифования (в два прохода)	560 (1120) мм
Толщина заготовки	0,8-100 мм
Минимальная длина заготовки	60 мм
Диаметр вытяжного штуцера	100 мм
Габаритные размеры (ДхШхВ) без подставки / с подставкой	1073x957x598 мм / 1073x957x1257 мм
Вес	115 кг / 149 кг



31A

ОСОБЕННОСТИ

- ★ Ленточный узел с возможностью фиксации под любым углом 0-90°
- ★ Чугунный корпус станка
- ★ Чугунные шлифовальные столы
- ★ Возможность установки стола ленточного узла вдоль ленты и под углом к ней
- ★ Быстрая замена шлифовальной ленты
- ★ Возможность контурного шлифования
- ★ Столы с наклоном до 45° и Т-пазом стандартного сечения
- ★ Эффективная система удаления пыли

АКСЕССУАРЫ

- SK300 «Липучка» на клейкой основе для крепления шлифовальных дисков 300 мм
- HD1301000 Графитовая подложка 130x1000 мм
- 60-0505 Карандаш для очистки абразива 220x38x38 мм
- Шлифовальные материалы в ассортименте

СПЕЦИФИКАЦИИ

Модель	31A
Артикул (230 В)	2685031-RU
Потребляемая (выходная) мощность	1,5 (1,1) кВт
Артикул (400 В)	2685033-RU
Потребляемая (выходная) мощность	2,0 (1,5) кВт
Диаметр вытяжного штуцера	100 мм
Габаритные размеры (ДхШхВ)	610x800x1380 мм
Вес	115 кг
Тарельчато-шлифовальный узел:	
Частота вращения шлифовального круга	2400 об/мин
Диаметр шлифовального круга	300 мм
Размеры рабочего стола (ДхШ)	230x430 мм
Угол наклона рабочего стола	-45/+45°
Ленточно-шлифовальный узел:	
Скорость движения шлифовальной ленты	12 м/с
Размеры шлифовальной ленты (ШхД)	150x1220 мм
Угол наклона шлифовального узла	0-90°
Размеры рабочего стола (ДхШ)	190x340 мм
Угол наклона рабочего стола	0-45°

Powermatic 31A

Комбинированный ленточно-дисковый станок Powermatic 31A бесспорно один из лучших в классе и сыскал себе славу по праву. Полностью чугунный корпус станка, включая оба стола. Стол-упор ленточной части можно использовать как традиционно (поперек движущейся ленте), так и вдоль, и даже под углом, что увеличивает возможности обработки более длинных деталей и под множеством углов. Сам ленточный узел обладает возможностью фиксироваться под углами от 0° до 90°. Оба стола изготовлены из чугунных отливок и с высокой точностью фрезерованы, оснащены Т-образными пазами для использования углового упора и любых других приспособлений. Также есть возможность наклона столов до 45°. Сняв верхний защитный кожух, можно работать с контурным шлифованием. Дисковая часть с хорошо отбалансированным алюминиевым диском достаточного диаметра для большинства работ. Прекрасно выполнена система удаления пыли. Быстрая замена ленты и дисков не заставят станок простаивать без работы.

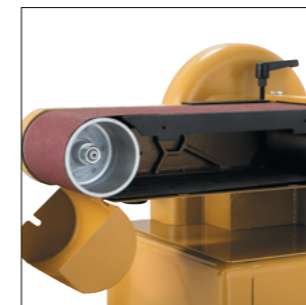

DDS-225

DDS-237

Powermatic DDS-225 / DDS-237

Сегодня мы предлагаем шлифовать в один проход, как в два. Двухбарабанные шлифовальные станки Powermatic могут решить многие задачи в два раза быстрее, ведь они сконструированы именно для этого. Два барабана с лентами разной зернистости делают работу за двоих. Это оценят все, кто выпускает различные столярные изделия в массовом количестве. Мощные двигатели и большая ширина обрабатываемых деталей – залог универсальности такого промышленного оборудования. Цифровая линейка поможет избежать ошибки при позиционировании валов и, в итоге, производственного брака. Две скорости подачи и реверс на случай заклинивания заготовки обеспечат чистую и безопасную работу с любыми породами древесины. Есть возможность использовать станки как брашировальные, заменив шлифовальные валы на брашировальные щетки. Две точки подключения вытяжной системы не допустят запыления и сохраняют шлифовальные материалы. Подобные станки завоевали себе славу долговечных и высокопродуктивных.

ОСОБЕННОСТИ

- ★ Двухбарабанная конструкция станка
- ★ Две скорости подачи заготовки
- ★ Реверс подающей ленты
- ★ Точное позиционирование шлифовального стола
- ★ Устройство цифровой индикации положения шлифовальных барабанов
- ★ Возможность установки брашировальных щеток
- ★ Две точки подключения вытяжной системы

АКСЕССУАРЫ

60-0505	Чистящий карандаш для абразива
RB.225	Вал для установки брашировальной щетки 635мм на DDS-225
SB.225.BS020	Брашировальная щетка валик Д163х635мм, ворс гофрированный стальной латунированный d0,20 для DDS-225
SB.225.BS030	Брашировальная щетка валик Д163х635мм, ворс гофрированный стальной латунированный d0,30 для DDS-225
RB.225.P80	Брашировальная щетка валик Д163х635мм, ворс полимер абразив P80
RB.237	Вал для установки брашировальной щетки 940мм на DDS-237
RB.237.TRE	Брашировальная щетка-валик Д157х940мм, ворс корд-сталь-латунь d0,3
RB.237.P80	Брашировальная щетка-валик Д163х940мм, ворс полимер-абразив P80
	Шлифовальные материалы в ассортименте



СПЕЦИФИКАЦИИ

Модель	DDS-225	DDS-237
Артикул (400 В)	1791290-RU	1791321-RU
Потребляемая (выходная) мощность основного двигателя	5,5 (3,7) кВт	11,2 (7,5) кВт
Скорость подачи	2 и 3 м/мин	2 и 3 м/мин
Минимальная длина заготовки	230 мм	230 мм
Частота вращения барабана,	1400 об/мин	1400 об/мин
Брашировальная щетка (опция)	Ø157х635 мм и Ø163х635 мм	Ø157х940 мм и Ø163х940 мм
Ширина шлифовальной ленты	75 мм или 100 мм	75 мм или 100 мм
Ширина области шлифования	635 мм	940 мм
Толщина заготовки	0,8 - 133 мм	0,8 - 133 мм
Шлифовальные барабаны	2 по Ø152х640 мм	2 по Ø152х945 мм
Макс. глубина съема за один проход для твердых и мягких пород древесины	1,5 и 2,5 мм	1,5 и 2,5 мм
Допустимая неточность обработки по ширине барабана	0,2 мм	0,2 мм
Диаметр вытяжных штуцеров	2х100 мм	2х100 мм
Габаритные размеры (ДхШхВ)	1090х1120х1090 мм	1090х1420х1090 мм
Вес	335 кг	411 кг



1632-3

ОСОБЕННОСТИ

- ★ Комбинированная конструкция шлифовального узла
- ★ Обрезиненный основной приводной вал
- ★ Стальные верхний и задний валы увеличенного диаметра
- ★ Прижимной настраиваемый «утюжок»
- ★ Большое пятно контакта с материалом
- ★ Пневматическое управление лентой и осцилляцией
- ★ Тонкая настройка чувствительности осцилляции
- ★ Амперметр указывает уровень нагрузки
- ★ Открытая консоль для широких заготовок с поддержкой детали
- ★ Две скорости подачи заготовок
- ★ Широкая стоп-панель для экстренного отключения станка

АКСЕССУАРЫ

- 60-0505 Чистящий карандаш для абразива
- Шлифовальные материалы в ассортименте

СПЕЦИФИКАЦИИ

Модель	1632-3
Артикул (400 В)	1791251-PMRU
Потребляемая (выходная) мощность	8,2 (5,6) кВт
Скорость движения шлифовальной ленты	670 м/мин
Частота колебаний шлифовальной ленты	50 в мин
Амплитуда колебаний шлифовальной ленты	10 мм
Размеры шлифовальной ленты (ДхШ)	1372x432 мм
Скорость подачи	4,6 и 9,9 м/мин
Размеры транспортерного стола (ДхШ)	650x450 мм
Длина столов с удлинителями	1350 мм
Ширина области шлифования в два прохода	406 (812) мм
Толщина заготовки	3-130 мм
Минимальная длина заготовки	350 мм
Диаметр вытяжного штуцера	100 мм
Габаритные размеры (ДхШхВ)	1060x737x1676 мм
Вес	450



Powermatic 1632-3

Тончайшая финишная шлифовка, особенно при потоковом производстве стеновых панелей, фасадов и любых деталей столярных изделий, всегда очень длительная и непростая работа. Powermatic, понимая запросы столярных производств, выпускает новинку – шлифовально-калибровальный станок 1632-3, способный решить подобную задачу без лишних сложностей. Комбинированная конструкция шлифовальной «головы», оснащенной тремя барабанами и прижимным «утюжком», делает пятно контакта шлифматериала с заготовкой крайне большим по площади и, конечно, результат работы превосходным. Приводной вал обрезинен и отлично управляет движением шлифовальной ленты. Необыкновенно жесткая конструкция всего корпуса, очень массивная основная колонна станка, столы и кабинеты, прорезиненная подающая лента, две скорости подачи заготовок, пневматика привода, боковая настраиваемая консоль поддержки заготовок – все говорит об индустриальном высокоточном и производительном характере станка. Открытый консольный тип станка позволяет обрабатывать заготовки, по своей ширине дважды превышающие ширину шлифовальной ленты. Пневматический привод узла осцилляции и натяжения шлифовальной ленты делают выполнение работы значительно точнее и безопаснее. Лента самоцентрируется на барабане. Смена лент не займет и нескольких секунд. Станок отключится полностью автоматически, если произойдет обрыв ленты или при попытке ее убления с барабана. Большая стоп-панель безопасности позволит моментально остановить станок при необходимости. Все в этом станке настроено на долгую многочасовую, безостановочную и высокопродуктивную работу на производстве.

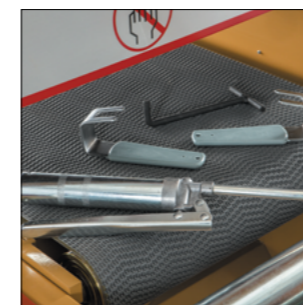

WB-25
WB-37
WB-43

Powermatic WB-25 / WB-37 / WB-43

Широкоформатные ленточные шлифовальные станки – это умные машины, обеспечивающие невообразимую производительность и точность. Уникальный механизм автоматического измерения начальной толщины заготовки всерьез упрощает работу. Powermatic серии WB другие станки. Цифровой контроль и устройство цифровой индикации позволяют выбирать и менять параметры шлифования. Столь нежное шлифование возможно отнюдь не на многих станках. Шлифовальная платформа или, как её ещё называют «утюжок», вместе с двумя валами обеспечивают оптимальное пятно контакта. Плавная регулировка скорости движения подающей ленты обеспечивает выполнение любых проектов с максимальной продуктивностью. Станки этой серии обладают мощной трёхмоторной системой, что гарантирует простоту управления всеми элементами и непревзойденную производительность. Система пневматических сенсоров, ещё её называют «воздушный глаз», контролирует положение шлифовальной ленты на валах и процесс осцилляции. Можно настроить даже «чувствительность» осцилляции. Большая стоп-панель со стороны подачи не только отключает все двигатели, но и активирует тормоза, почти как в автомобиле с графитовой тормозной колодкой, для быстрой и полной остановки подвижных элементов станка. Система удаления пыли с несколькими точками подключения вытяжных установок для чистой рабочей зоны.

ОСОБЕННОСТИ

- ★ Автоматический цифровой измеритель толщины заготовки
- ★ Устройство цифровой индикации и цифрового контроля
- ★ Полностью цифровой пульт управления
- ★ Мощная трехмоторная конструкция
- ★ Монитор нагрузки на основной двигатель
- ★ Резиновая конвейерная лента
- ★ Плавная регулировка скорости подающей ленты
- ★ Осцилляция пневматическая с датчиками пневматического контроля «воздушный глаз»
- ★ Прецизионное позиционирование шлифовального узла
- ★ Стоп-панель отключения двигателей и активации колодочного тормоза

АКСЕССУАРЫ

Шлифовальные материалы в ассортименте

СПЕЦИФИКАЦИИ

Модель	WB-25	WB-37	WB-43
Артикул (400В)	1790825-RU	1790837-RU	1790843-RU
Макс. ширина обработки	635 мм	940 мм	1092 мм
Макс. высота заготовки	152 мм	152 мм	152 мм
Мин. толщина заготовки	3,2 мм	3,2 мм	3,2 мм
Мин. длина заготовки	305 мм	305 мм	305 мм
Потребляемая (выходная) мощность основного двигателя	19 (11) кВт	25,6 (14,7) кВт	31,8 (18,4) кВт
Скорость движения шлифовальной ленты	800 м/мин	800 м/мин	800 м/мин
Шлифовальная лента (ШхД)	635x1905 мм	940x1905 мм	1092x1905 мм
Скорость движения конвейерной ленты	От 4,6 до 14,9 м/мин	От 4,6 до 14,9 м/мин	От 4,6 до 14,9 м/мин
Необходимое давление воздуха	75-80 PSI	75-80 PSI	75-80 PSI
Необходимая вытяжная установка	1400 м куб / час минимум	2800 м куб / час минимум	3200 м куб / час минимум
Габаритные размеры (ДхШхВ)	1346x1143x1830 мм	1346x1473x1830 мм	1346x1650x1830 мм
Вес	750 кг	895 кг	1090 кг





PM701-M
719T

ДОЛБЕЖНО-ПАЗОВАЛЬНЫЕ СТАНКИ

Издревле основным столярным соединением было и остается соединение «шип-паз». В эпоху быстрых станков с числовым программным управлением трудно представить многочасовую работу по изготовлению пазов по старинке. Долбежно-пазовальные станки Powermatic призваны решить эту задачу и сделать пазование таким же быстрым и эффективным, как и все остальные работы в мастерской. Они способны обеспечить абсолютную повторяемость при массовом производстве, сохранив оригинальность самих изделий с традиционными соединениями. И все это при абсолютно безграничной длине пазов.



PM701-M

Powermatic PM701-M

Сегодня этот компактный, но крайне эффективный станок нашел свое место в огромном количестве мастерских во многих странах мира. Его продуманный инженерный дизайн и работящий характер помогают профессионалам с успехом пазовать заготовки даже из очень твердых пород древесины. Великолепное решение инженеров – его симметричность, он сделан равно как для правой, так и для левой. Без использования инструмента рукоятка подачи устанавливается с любой из сторон. Привод основного упора продублирован и оснащен двумя симметричными рукоятками. Две откидные вкладки помогают за секунды выставить подходящий зазор между долбежной и сверлильной частями резца. Основная колонна станка может быть развернута на 180°, что позволит спокойно работать с заготовками «от пола», такими как двери, оконные рамы и другие габаритные детали. Чугунные детали станка, мощный ласточкин хвост привода головы, упор с двойным эксцентриковым фиксатором, вертикальный вилка-прижим из чугуна – все это профессиональный PM701-M.

ОСОБЕННОСТИ

- ★ Реечный механизм подачи с газовым упором
- ★ Механизм быстрой регулировки высоты рычага подачи резца
- ★ Регулируемый упор глубины пазования
- ★ Продольный упор заготовки с эксцентриковой фиксацией и реечным механизмом перемещения
- ★ Роликовые прижимы заготовки к продольному упору
- ★ Двухпозиционный вертикальный прижим заготовки
- ★ Рабочий стол из чугуна
- ★ Алмазный инструмент для заточки долбежных резцов
- ★ Возможность поворота колонны на 180° для работы с высокими заготовками над полом

АКСЕССУАРЫ

Профессиональное сверло/долбяк Nakahashi

10003300	3 мм	10003311	11 мм
10003306	6 мм	10003312	12 мм
10003308	8 мм	10003314	14 мм
10003309	9 мм	10003315	15 мм
10003310	10 мм	10003316	16 мм

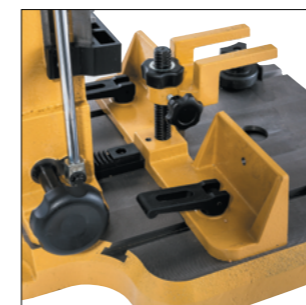

СПЕЦИФИКАЦИИ

Модель	PM701-M
Артикул (230 В)	1791310MP
Потребляемая (выходная) мощность	1,0 (0,56) кВт
Частота вращения шпинделя на холостом ходу	1400 об/мин
Макс. диаметр зажима сверлильного патрона	13 мм
Макс. размер резца (твердые/ мягкие породы)	12/ 16 мм
Ход резца	140 мм
Макс. высота заготовки (от стола)	127 мм
Размеры рабочего стола (ДхШ)	410х350 мм
Размеры упора заготовки (ДхВ)	320х65 мм
Макс.е расстояние от упора до центра резца	110 мм
Габаритные размеры (ДхШхВ)	410х350х900 мм
Вес	38 кг



719T

Powermatic 719T

Прекрасный профессионал для абсолютно любых задач. Полностью изготовлен из чугуна и оснащен рабочим столом большого размера, снабженным возможностью наклона, расширяя возможности практически до безграничных. Мощный двигатель способен обеспечить бесперебойную работу даже с твердыми сортами древесины и большими сечениями резцов. Координатный стол позволит быстро и точно перемещать заготовку, не переставляя и не меняя ее фиксации. Ласточкин хвост с регулировочными клиньями в устройстве опускания-подъема долбежной головы и устройстве координатного стола по обеим осям для многолетней бесперебойной работы. Ограничители хода по осям и ограничитель глубины создают условия для абсолютной повторяемости пазов при серийном изготовлении. Положение рукоятки быстро и просто настраивается в 6-ти позициях под любые условия работы. Прижим с возможностью быстрого перемещения обладает нужным усилием для надежной фиксации заготовок и возможностью прижимать не только прямоугольные детали, но и угловые. В стандартный комплект поставки входит удобная тумба-подставка с органайзером внутри для хранения инструмента и комплектации станка. Для пазования в деталях очень большого размера колонна станка оснащена возможностью быстрого разворота на 180° для работы «от пола».

ОСОБЕННОСТИ

- ★ Жесткая чугунная конструкция с прецизионным изготовлением всех деталей
- ★ Координатный стол по двум осям
- ★ Наклон стола вплоть до 35°
- ★ Ограничители хода стола и глубины пазования
- ★ Газовый амортизатор возврата головы
- ★ Торцевой упор заготовки
- ★ Ласточкин хвост с регулировочными клиньями в механизме перемещения головы и обеих осей координатного стола
- ★ Прижим заготовки с упорной резьбой и функцией быстрого перемещения, в том числе для фиксации угловых заготовок
- ★ Тумба-поставка с органайзером для инструмента

СПЕЦИФИКАЦИИ

Модель	719T
Артикул (230 В)	1791264KMP
Потребляемая (выходная) мощность основного двигателя	1,3 (0,75) кВт
Частота вращения шпинделя на холостом ходу	1400 об/мин
Размеры рабочего стола (ДхШ), мм	520x180
Угол наклона стола	0-35°
Макс. диаметр зажима сверлильного патрона	13 мм
Ход резца	200 мм
Размеры упора заготовки (ДхВ)	520x115 мм
Макс.е расстояние от упора до центра резца	100 мм
Макс. размер резца (твердые/ мягкие породы)	19/ 25 мм
Макс. высота заготовки от стола, мм	195
Ход стола по осям (продольный/ поперечный)	400/ 100 мм
Габаритные размеры (ДхШхВ)	540x550x1880 мм
Вес	125 кг

АКСЕССУАРЫ

Профессиональное сверло/долбяк Nakahashi

10003300	3 мм	10003312	12 мм
10003306	6 мм	10003314	14 мм
10003308	8 мм	10003315	15 мм
10003309	9 мм	10003316	16 мм
10003310	10 мм	10003319	19 мм
10003311	11 мм	10003324	24 мм



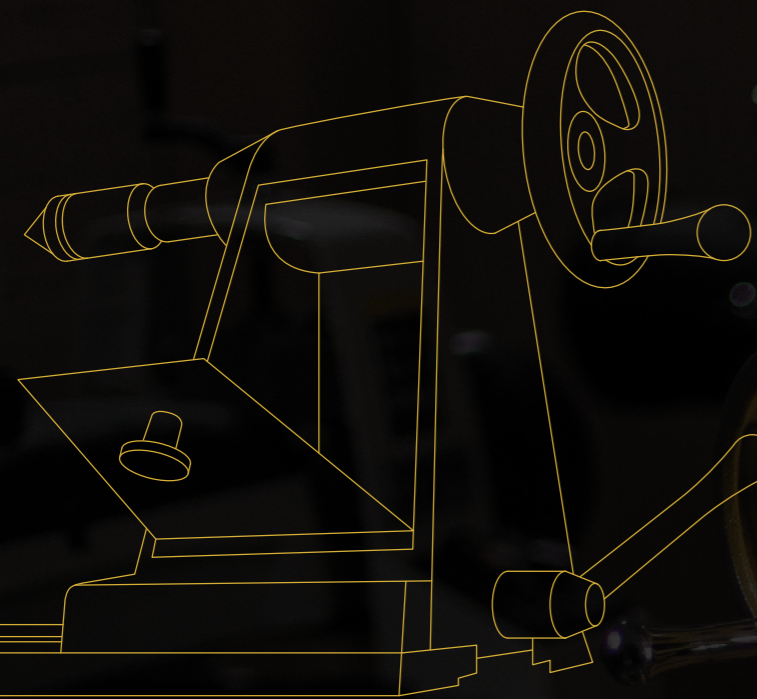

PM2014
3520C
4224B

ТОКАРНЫЕ СТАНКИ

Вращающиеся тела всегда гипнотизировали человека. Токарная обработка дерева настолько утилитарна и настолько же гипнотически увлекательна. Провести выходной у токарного станка и сделать полезную вещь или подарок кому-то из близких, – разве это не прекрасный вариант отдыха после тяжелой рабочей недели? В профессиональной мастерской и вовсе не обойтись без токарного станка. Powermatic – символ токарных станков, и с пониманием потребностей токарей создает свои легендарные станки. Взгляните на них и поймете разницу, поработайте на них и почувствуете эту разницу.



PM2014

ОСОБЕННОСТИ

- ★ Чугунная станина, обе бабки и консоль подручника
- ★ Возможность изменять центральную линию от 860 мм до 1160 мм
- ★ Выносная магнитная панель управления
- ★ Частотный регулятор оборотов с реверсом
- ★ Делительное приспособление – 24 позиции
- ★ Индикация оборотов и позиции делителя
- ★ Подвижная передняя бабка вдоль всей станины
- ★ Диапазон регулировки оборотов 15-3600 об/мин
- ★ Поддержание оборотов под нагрузкой
- ★ Подручник из чугуна особой прочности

СПЕЦИФИКАЦИИ

Модель	Powermatic PM2014
Артикул (230 В)	1792014
Потребляемая (выходная) мощность	1,3(0,75) кВт
Частота вращения шпинделя на холостом ходу	15-900,30-1800 и 60-3600 об/мин
Диаметр вращения над станиной	360 мм
Диаметр вращения над опорой подручника	270 мм
Расстояние между центрами	510 мм
Конус шпинделя/ резьба/ конус задней бабки	МК2 / М33х3,5 / МК2
Подручник	200 мм
Ход пиноли задней бабки	108 мм
Число позиций делительного приспособления	24
Габаритные размеры (ДхШхВ)	1320 x 635 x 1230 мм
Вес (с подставкой)	110 кг

АКСЕССУАРЫ

Принадлежности для токарных станков в ассортименте. Патроны токарные в наборах. Центры вращающиеся. Центры поводковые. Резцы токарные в наборах. Резцы токарные Kirschen



Powermatic PM2014

Самый компактный станок в линейке. Самый новый. Самый доступный. Такой же профессиональный, как и все остальные у Powermatic. С этим станком профессиональная токарка становится доступной любому столяру. В небольших размерах он объединил всё нужное и все лучшее от старшекласников. Точнейшая шлифовка поверхностей, мощная станина и обе бабки. Свободная регулировка высоты центральной линии от пола. Выносная магнитная панель управления, которую можно разместить там, где вам удобнее. Частотный регулятор оборотов поддерживает выбранные обороты при любых нагрузках. Реверс плюс индикация 24-х позиций делительного приспособления делают процесс деления неописуемо простым. Резьба АКМЕ пиноли задней бабки добавляет долговечности. Передняя бабка, перемещаемая для работы с заготовками больших размеров. Набор принадлежностей сделает этот станок абсолютным универсалом.



3520C

ОСОБЕННОСТИ

- ★ Чугунные станина, передняя и задняя бабки, ноги и подручник
- ★ Частотный преобразователь с регулятором оборотов
- ★ Индикатор числа оборотов и позиции делительного приспособления на 48 положений
- ★ Магнитный, выносной пульт управления
- ★ Поддержание оборотов под нагрузкой
- ★ Надставки опорных ног для изменения центральной линии
- ★ Кронштейны для установки образца-шаблона
- ★ Подвижная передняя бабка вдоль всей станины.
- ★ Привод пиноли задней бабки с резьбой АКМЕ
- ★ Возможность работать с заготовками большого диаметра вне станины

АКСЕССУАРЫ

Принадлежности для токарных станков в ассортименте. Патроны токарные в наборах. Центра вращающиеся. Центра поводковые. Резцы токарные в наборах. Резцы токарные Kirschen

СПЕЦИФИКАЦИИ

Модель	Powermatic 3520C
Артикул (230 В)	1353001-RU
Потребляемая (выходная) мощность	2,6 (1,5) кВт
Частота вращения шпинделя	15-1200 и 40-3200 об/мин
Диаметр вращения над станиной	508 мм
Диаметр вращения над опорой подручника	400 мм
Расстояние между центрами	910 мм
Конус шпинделя/ резьба/ конус задней бабки	МК2 / М33х3,5 / МК2
Ход пиноли задней бабки	114 мм
Число позиций делительного приспособления	48
Подручник (длина)	356 мм
Габаритные размеры (ДхШхВ)	2050x920x1190
Вес	330 кг

Powermatic 3520C

Powermatic 3520C – токарный станок, способный отодвинуть границы воображаемого. Легенда в четвертом поколении. Универсальный профессионал для работ любой сложности, один из бестселлеров североамериканского континента. Завидное оснащение даже по меркам американских столяров. Список особенностей впечатляет. Но главное, что большинство известнейших токарей США работают именно на таких станках, большинство мастерских предпочитают Powermatic, ведь долговечность этих станков невозможно переоценить. Более того, такие станки в возрасте 50-70 лет все еще пользуются огромным спросом на рынке. Ведь это легенда.



4224B

ОСОБЕННОСТИ

- ★ Чугунные станина, обе бабки, подручник и опорные ноги
- ★ Частотный преобразователь с плавной регулировкой частоты вращения и реверсом
- ★ Индикация оборотов шпинделя
- ★ Вакуумная система установки заготовки (вакуумный патрон)
- ★ Делительное приспособление на 96 позиций
- ★ Подвижная передняя бабка вдоль всей станины
- ★ Дополнительный выносной выключатель
- ★ Защитный экран
- ★ Кронштейн крепления образца-шаблона

СПЕЦИФИКАЦИИ

Модель	Powermatic 4224B
Артикул (230 В)	1794224B-RU
Потребляемая (выходная) мощность	3,6 (2,2) кВт
Частота вращения шпинделя	40-970, 80-2000, 135-3500 об/мин
Диаметр вращения над станиной	610 мм
Диаметр вращения над опорой подручника	490 мм
Расстояние между центрами	1067 мм
Конус шпинделя/ резьба/ конус задней бабки	МК2 / M33x3,5 / МК2
Ход пиноли задней бабки	114 мм
Число позиций делительного приспособления	96
Удлинение станины (общая длина) (опция)	1650 мм (2667 мм)
Габаритные размеры (ДхШхВ)	2260x710x1650 мм
Вес	395 кг

АКСЕССУАРЫ

Принадлежности для токарных станков в ассортименте. Патроны токарные в наборах. Центра вращающиеся. Центра поводковые. Резцы токарные в наборах. Резцы токарные Kirschen

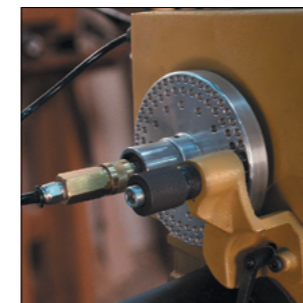

Powermatic 4224B

Верх совершенства, мощности, возможностей и инноваций. Верх линейки токарных станков Powermatic. Самое яркое воплощение инженерной мысли поднимет ваше увлечение на абсолютно новый, высокий уровень. Вакуумная система, или как ее называют «вакуумный патрон» быстро и аккуратно фиксирует заготовки, особенно удобно при изготовлении чаш. Частотный преобразователь – это значит плавная регулировка оборотов шпинделя и поддержание на заданном уровне. Индикация частоты вращения и реверс, плюс дополнительный выносной пульт управления делают работу удобной и безопасной. Огромный вес станка и защитный экран дают возможность без проблем нагружать его действительно тяжелыми заготовками.

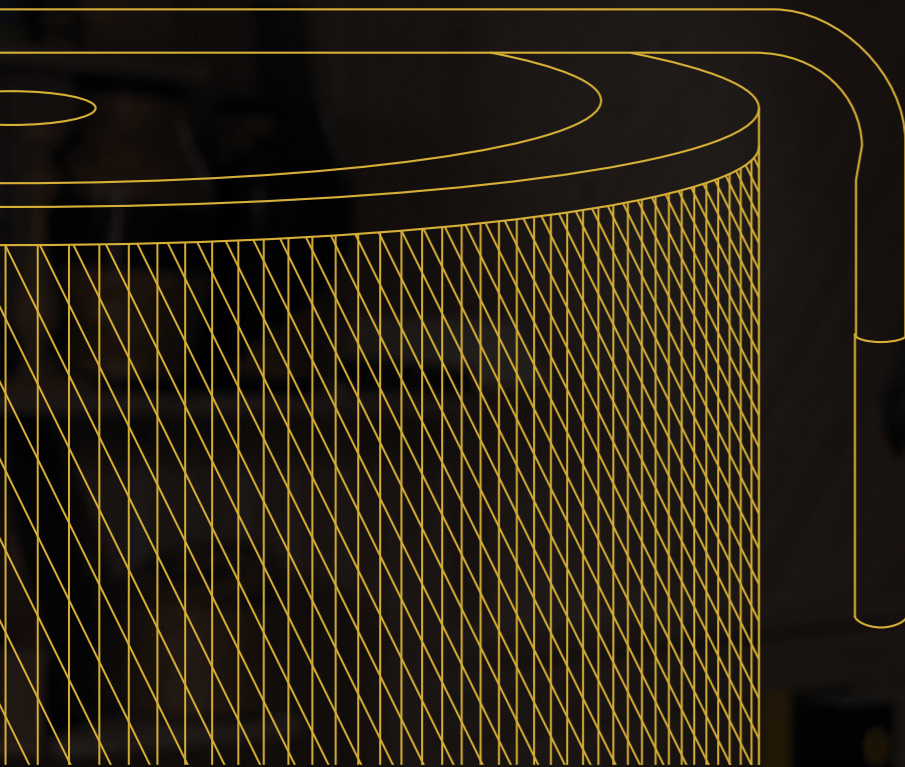

PM1300CK
PM1900CK
PM2200

ВЫТЯЖНЫЕ УСТАНОВКИ

Немногим более ста лет люди успешно используют системы, собирающие пыль, и первые из них были больше похожи на небольшой автомобиль. Первые компактные устройства быстро вошли в обиход, но позволить себе такую роскошь могли немногие. Сегодня это повседневная вещь, и миллионы систем пылеудаления бесперебойно работают в самых, иногда даже неожиданных, условиях. Давно пришло время чистых мастерских и чистых легких. Многие называют вытяжные системы в столярных мастерских аспирацией. Слово аспирация означает «вдыхание». Вряд ли кто-то захочет вдыхать пыль от работающей пилы, а нормальное строгание и вовсе невозможно без хорошего стружкоудаления. Сделайте работу в вашей мастерской чистой. Все инновации Powermatic – на пользу вашему труду.



PM1300СК

ОСОБЕННОСТИ

- ★ Технология TURBO-CONE™
- ★ Стальная крыльчатка
- ★ Фильтр-картридж из гофрированного полиэфирного волокна 2 мкм
- ★ Система быстрой очистки фильтра «стряхиванием»
- ★ Стальной воздуховод
- ★ Быстрая установка мешка-пылесборника
- ★ Подсоединение шлангов 2x100 мм или 1x150мм
- ★ Вращающиеся колеса платформы

СПЕЦИФИКАЦИИ

Модель	PM1300СК-М
Артикул (230 В)	1791079K-RU
Потребляемая (выходная) мощность	2,2 (1,3) кВт
Модель	PM1300СК-Т
Артикул (400 В)	1791079K-3RU
Потребляемая (выходная) мощность	2,2 (1,3) кВт
Производительность всасывания	1762 м³/ч
Разряжение	1800 Па
Объем пылесборника	150 л
Диаметр подсоединения пылесборного мешка	500 мм
Число x диаметр патрубков для подключения	2x100 мм или 1x150 мм
Тонкость фильтрации	2 мкм
Габаритные размеры (ДxШxВ)	950x680x1780 мм
Вес	75 кг

АКСЕССУАРЫ

- 709563 Мешки для мусора, 5 шт.
 1791086 РМДС-С фильтрующий картридж с тонкостью очистки 2 мкм
 Принадлежности для вытяжных установок в ассортименте



Powermatic PM1300СК

Технология TURBO CONE™ – вот что обеспечивает максимальный КПД этим установкам. Она значительно эффективнее разделяет поток на легкую и тяжелую фракции, плотно укладывает стружку, опилки и тяжелую пыль в мешок-пылесборник, 98 % частиц остаются в мешке, тем самым предотвращая засорение основного картридж-фильтра, который собирает лишь остатки мелкой пыли. Он остается практически чистым, и система не теряет своей производительности. Полиэфирное волокно уложено в виде гофры, площадь поверхности этого фильтра многократно больше традиционных матерчатых, что делает их почти вечными при бережном использовании и не требует ничего кроме периодического стряхивания простым вращением рукоятки. Стальная крыльчатка создаёт превосходное давление, ее невозможно повредить случайным обломком древесины, а полностью стальной воздуховод добавляет жесткости установке в целом.

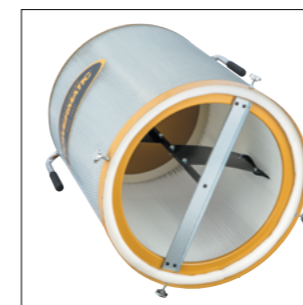

PM1900СК

ОСОБЕННОСТИ

- ★ Технология TURBO CONE™
- ★ Картридж-фильтр тонкой очистки (2 мкм) с функцией очистки
- ★ Система быстрой очистки фильтра «стряхиванием»
- ★ Жесткая, полностью металлическая конструкция
- ★ Два мешка-пылесборника
- ★ Мультипорт подключения шлангов 3x100 мм или 1x200 мм
- ★ Стальная крыльчатка
- ★ Платформа на 4-х вращающихся колесах

СПЕЦИФИКАЦИИ

Модель	PM1900СК
Артикул (400В)	1792074K-RU
Потребляемая мощность	3,8 кВт
Потребляемая (выходная) мощность основного двигателя	3,8 (2,25) кВт
Производительность всасывания	2900 м³/ч
Разрежение	2400 Па
Объем пылесборника	2x200 л
Диаметр подсоединения пылесборного мешка	500 мм
Тонкость фильтрации (опция)	2 мкм
Число x диаметр патрубков для подключения	3x100 мм или 1x200 мм
Габаритные размеры	1550x760x1830 мм
Вес	110 кг

АКСЕССУАРЫ

- 709563 Мешки для мусора, 5 шт.
 1791086 PMDC-С фильтрующий картридж с тонкостью очистки 2 мкм
 Принадлежности для вытяжных установок в ассортименте



Powermatic PM1900СК

21-й век – время инноваций. Столярная мастерская тоже стала современной. Технологии меняют производительность любого инструмента. Инженеры Powermatic представляют инновационную разработку TURBO CONE™. Производительность системы не снизится из-за загрязненного фильтра. PM1900СК может работать в тандеме с большими рейсмусами, широкоформатными шлифовальными машинами, циркулярными пилами и любыми другими столярными станками. 98% крупных частиц останутся плотно уложенными в мешке, а картридж-фильтр из особого полиэстера уловит оставшееся – мелкую пыль до 2 мкм – и обеспечит долгие годы бесперебойной производительной работы. Пульт дистанционного управления добавит комфорта.

PM2200



Powermatic PM2200

Powermatic – держатель многих патентов в области инженерных разработок станков для столярных мастерских, и этот «циклон» тоже изготовлен с использованием инновационных идей. Две вещи приходят на ум вместе со словом «циклон». Первое – атмосферный вихрь и второе – пылеуловитель с использованием центробежной силы. Powermatic PM2200 – два в одном – «вихрь-пылеуловитель».

Несколько особенностей выводят эту систему в авангард всех прочих.

Главное – тонкая фильтрация потока, в воздухе остается минимум опасной пыли. HEPA фильтр улавливает 99,97% частиц размером до 0,3 мкм. С гордостью заявляем – единственная на рынке Система с функцией автоматического стряхивания фильтра. Работает без вашего участия и вращает последовательно лопатки в обоих направлениях сразу после остановки двигателя. Фильтр всегда будет чистым без вашего участия. Вакуумная система установки мешка-пылесборника сама расправит складки при установке мешка в бак. Powermatic уже позаботился об этих мелочах. Пульт дистанционного управления и таймер отключения, чтобы вам было удобно работать. Работайте «на здоровье», а заботу о чистоте в мастерской мы возьмем на себя.

ОСОБЕННОСТИ

- ★ HEPA фильтр / тонкая очистка до 0,3 мкм
- ★ Система автоматического стряхивания фильтра
- ★ Технология «Циклон»
- ★ Вакуумная система установки мешка
- ★ Пульт дистанционного управления с таймером отключения
- ★ Прижим крышки пылесборника одной рукояткой
- ★ Мультипорт для подключения шлангов 3x100 или 1x200

СПЕЦИФИКАЦИИ

Модель	PM2200
Артикул (400 В)	1792200НК-3RU
Потребляемая (выходная) мощность	3,0 (2,2) кВт
Производительность всасывания	3200 м³/ч
Разряжение	2400 Па
Объем пылесборника	250 л
Диаметр подсоединения пылесборного мешка	620 мм
Число x диаметр патрубков для подключения	3x100 мм или 1x200 мм
Тонкость фильтрации	0,3 мкм
Площадь фильтрующей поверхности	4,35 м²
Габаритные размеры (ДхШхВ)	1385x810x2165 мм
Вес	163 кг

АКСЕССУАРЫ

- 511-G002 Мешок для сбора мусора с фильтра тонкой очистки
 - 717531 Мешок для сбора стружки в контейнере JCDC-3/PM2200 (5 шт.)
- Принадлежности для вытяжных установок в ассортименте



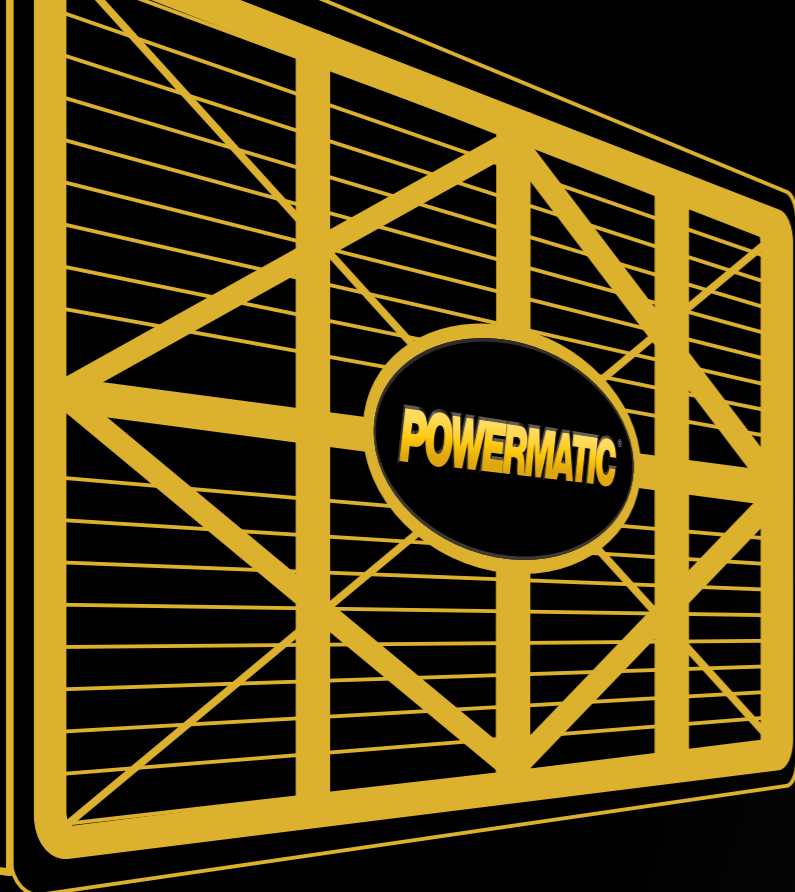

СИСТЕМЫ ФИЛЬТРАЦИИ ВОЗДУХА

Опасна ли мелкая столярная пыль? Кто хочет это проверить?!

В США по закону компании обязаны особым образом уведомлять своих покупателей о возможных нарушениях репродуктивной функции или возможной онкологии вследствие воздействия ряда веществ на организм, примерно, как предостережения на пачках с сигаретами. Древесная пыль тоже относится к таким веществам, и вот рекомендация здравоохранительной организации (выдержка): «чтобы избежать пагубного воздействия древесной пыли на ваш организм, используйте в вашей столярной мастерской вытяжные установки, чтобы эффективно собирать пыль непосредственно из места обработки древесины, а также используйте системы фильтрации воздуха....».



PM1200

Powermatic PM1200

Чистая мастерская – еще не значит чистый воздух в ней. Powermatic PM1200 создает здоровую атмосферу вокруг вас, улавливая 99% частиц размером до 5 мкм и 85% частиц размером до 1 мкм. Два фильтра грубой и тонкой очистки. Три скорости воздушного потока создают необходимую свободу для выбора подходящего режима. Пульт дистанционного управления работает на радио волне, и нет необходимости даже направлять его в сторону системы. Девять режимов таймера. Отключение после вашего ухода из мастерской по выбранному одному из них. Такую систему можно использовать в любом месте, где требуется очистка воздуха от пыли и особенно в режиме автономной работы. Защитные экраны снимаются и устанавливаются без использования инструмента. Внутренний высокоэффективный фильтр можно очищать воздухом.

ОСОБЕННОСТИ

- ★ Тонкая очистка воздуха от пыли вплоть до 1 мкм
- ★ Внутренний высокоэффективный фильтр может быть очищен воздухом
- ★ Два фильтра – грубой и тонкой очистки
- ★ Диффузионный фильтр на выходе потока из системы
- ★ Пульт дистанционного управления на радиоволне
- ★ Запланированное отключение по таймеру от 1 до 9 часов
- ★ Три скорости воздушного потока
- ★ Болты с петлями для крепления под потолком
- ★ Защитный экраны устанавливаются без использования инструмента

АКСЕССУАРЫ

- Фильтр электростатический/внешний
- Фильтр тонкой очистки/внутренний

СПЕЦИФИКАЦИИ

Модель	PM1200
Артикул (230 В)	1791330-RU
Потребляемая (выходная) мощность	0,2 (0,12) кВт
Производительность фильтрации	1140, 1320 и 1620 м³/ч
Уровень шума на первой, второй и третьей скорости	52, 58 и 65 Дб
Установки таймера выключения	9 режимов (1-9 ч)
Тонкость фильтрации наружным электростатическим фильтром	5 мкм
Тонкость фильтрации основным внутренним фильтром	1 мкм
Габаритные размеры (ДхШхВ)	840x635x330 мм
Вес	30 кг



POWERMATIC

АДРЕСА И ДИЛЕРЫ:

Официальный дилер в
России:

ООО «ПО ИП»

Тел: +7 (812)602-77-08

E-mail: info@poip.ru

www.poip.ru



